

biOrb®

Oase®
LIVING WATER



HALO

DE	Gebrauchsanleitung
EN	Operating instructions
FR	Notice d'emploi
NL	Gebbruiksaanwijzing
ES	Instrucciones de uso
PT	Instruções de uso
IT	Istruzioni d'uso
DA	Brugsanvisning
NO	Bruksanvisning
SV	Bruksanvisning
FI	Käyttöohje
HU	Használati útmutató
PL	Instrukcja użytkowania
CS	Návod k použití
SK	Návod na použitie
SL	Navodila za uporabo
HR	Uputa o upotrebi
RO	Instrucțiuni de folosință
BG	Упътване за употреба
UK	Посібник з експлуатації
RU	Руководство по эксплуатации
CN	使用说明书

A

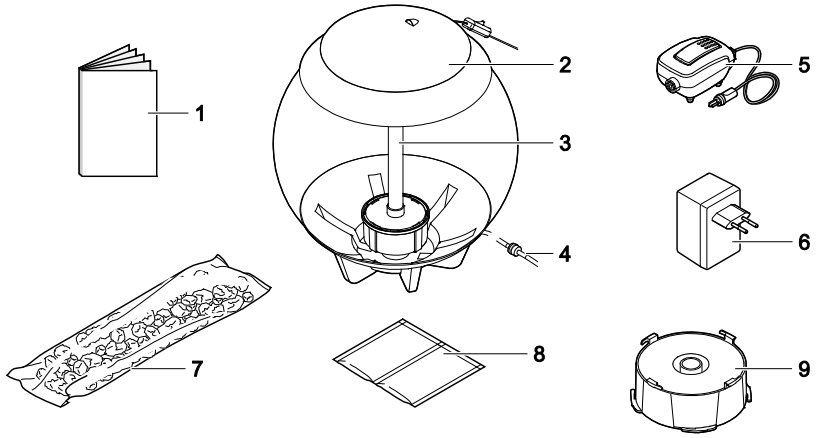

BOB0021

B

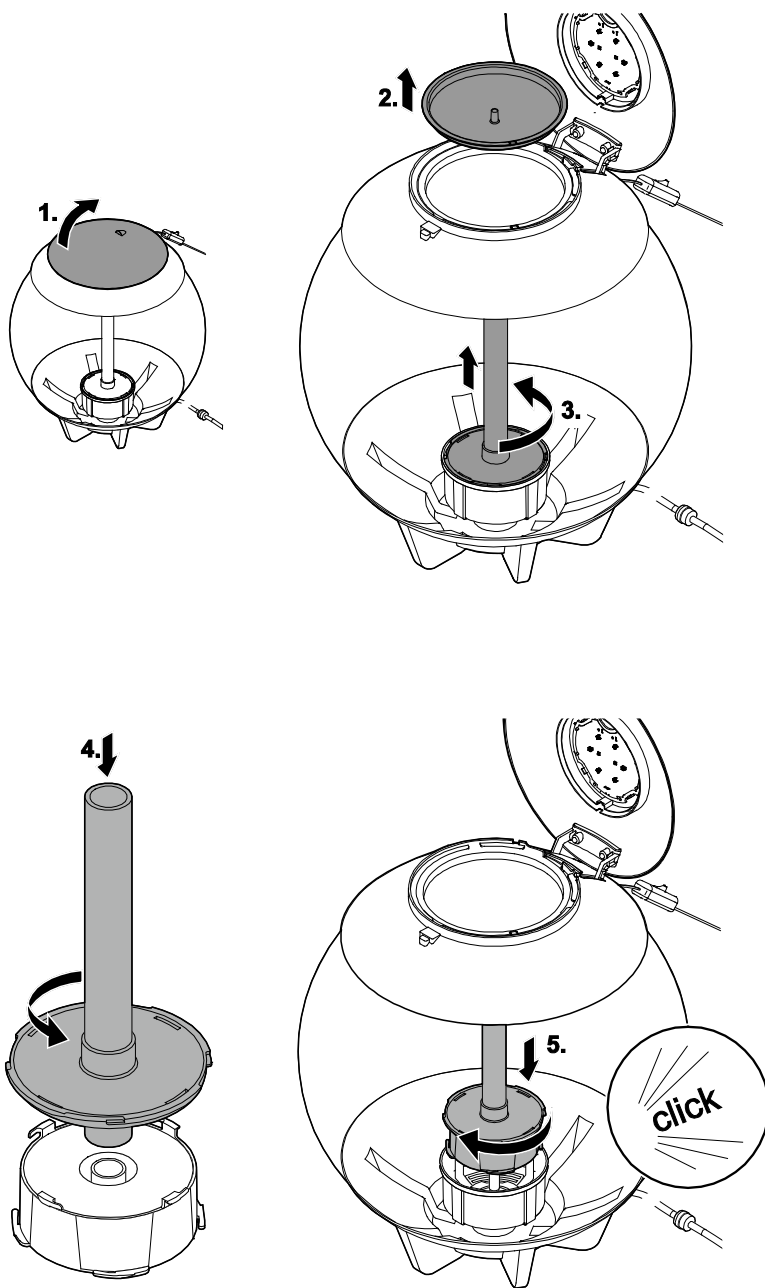

BOB0022

C

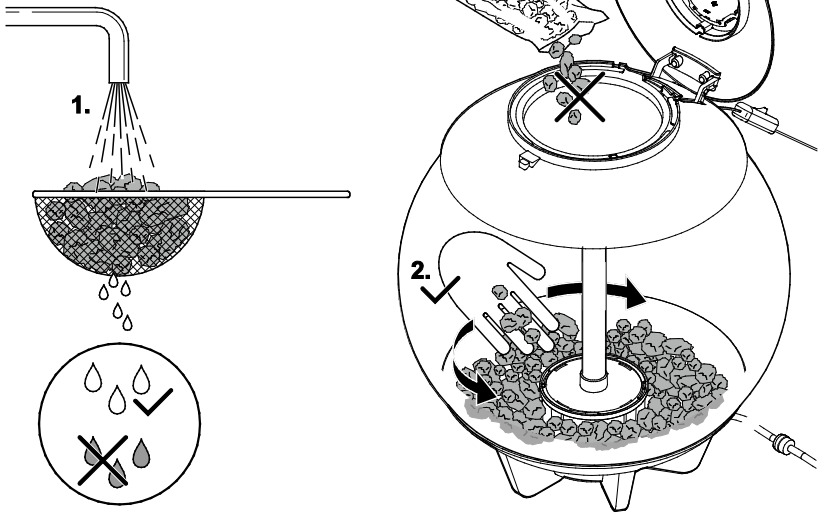

BOB0023

D

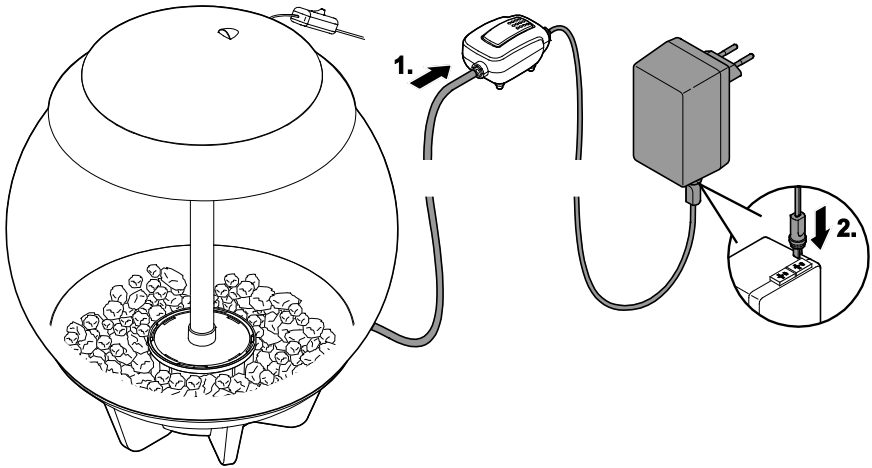

BOB0024

E

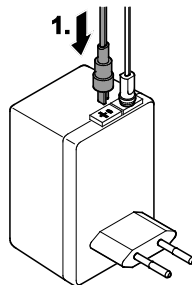

BOB0032

F

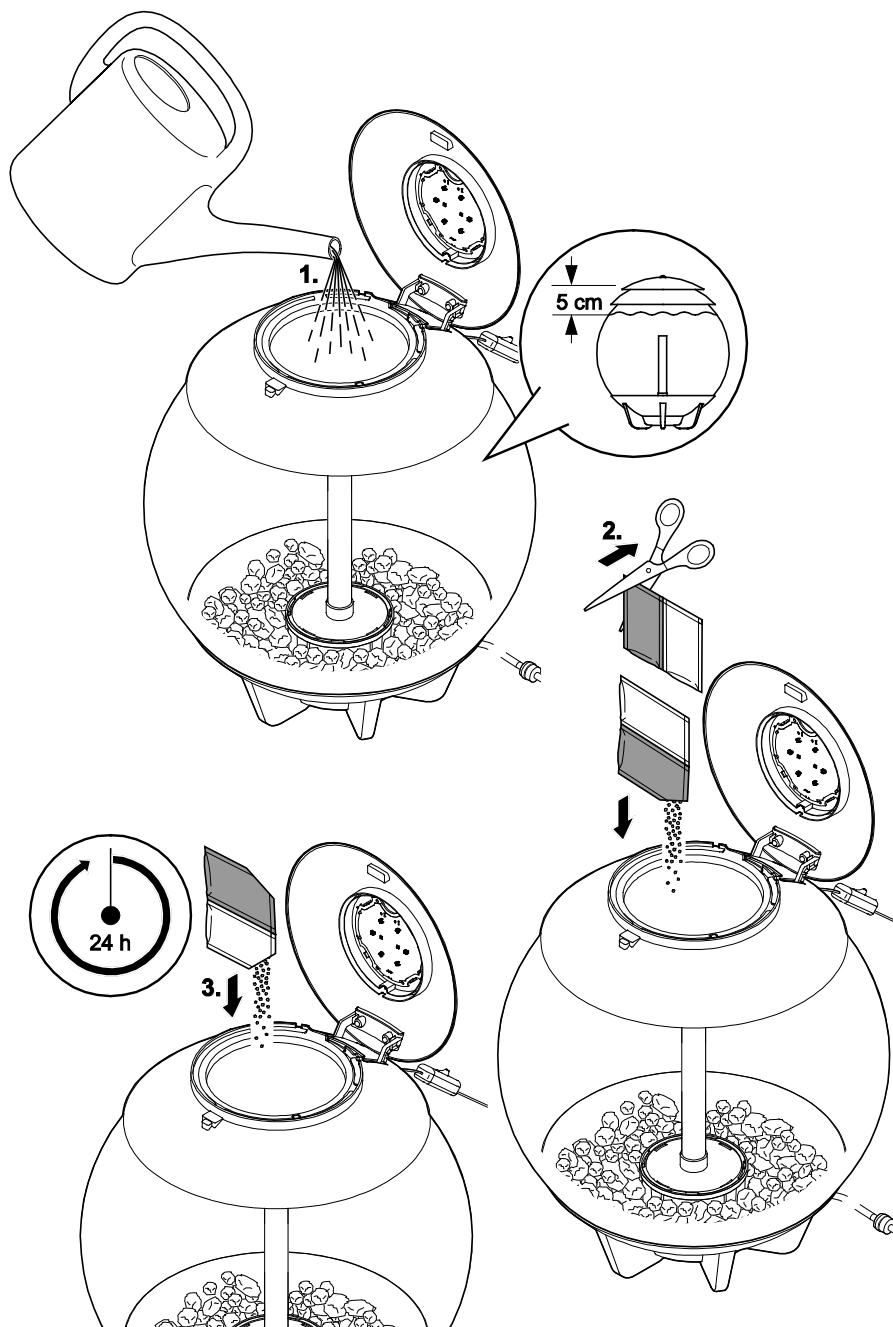

BOB0025

G

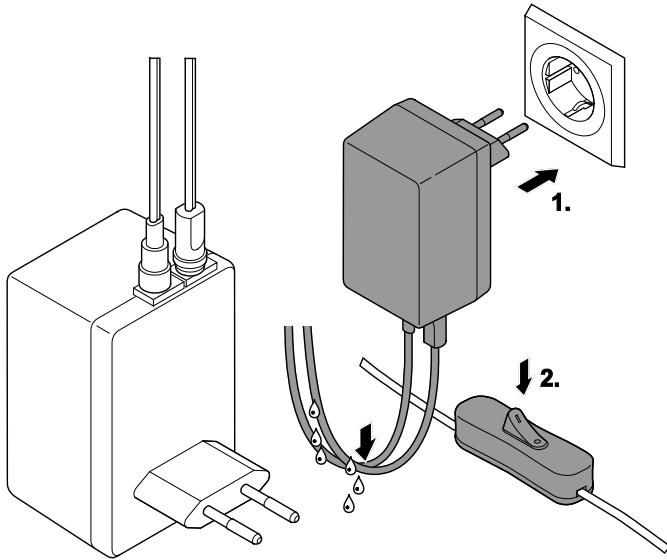

8080015

H

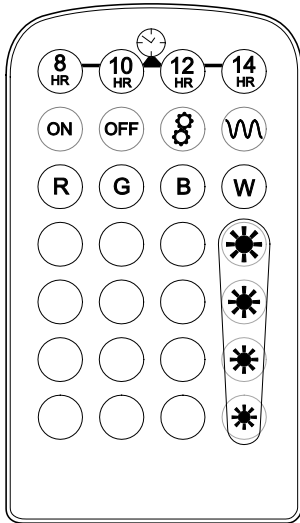

8080035

I

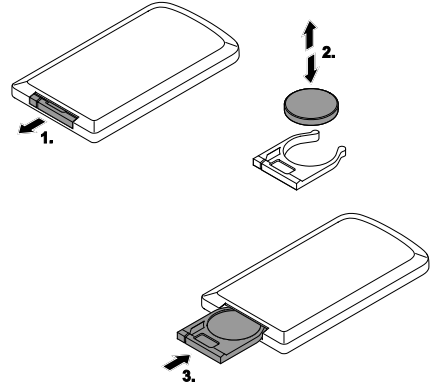

8080036

J

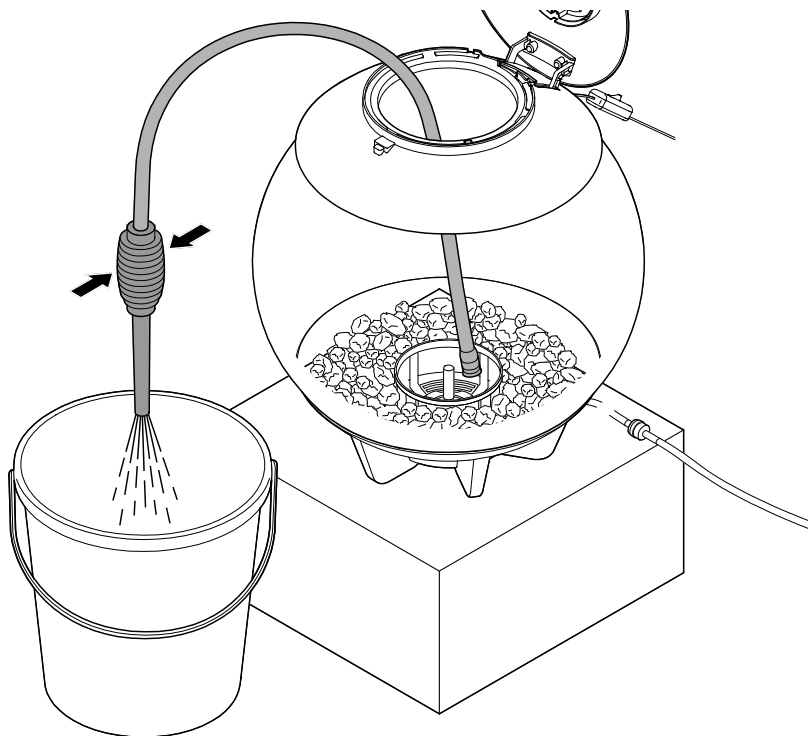

BOB0027

K

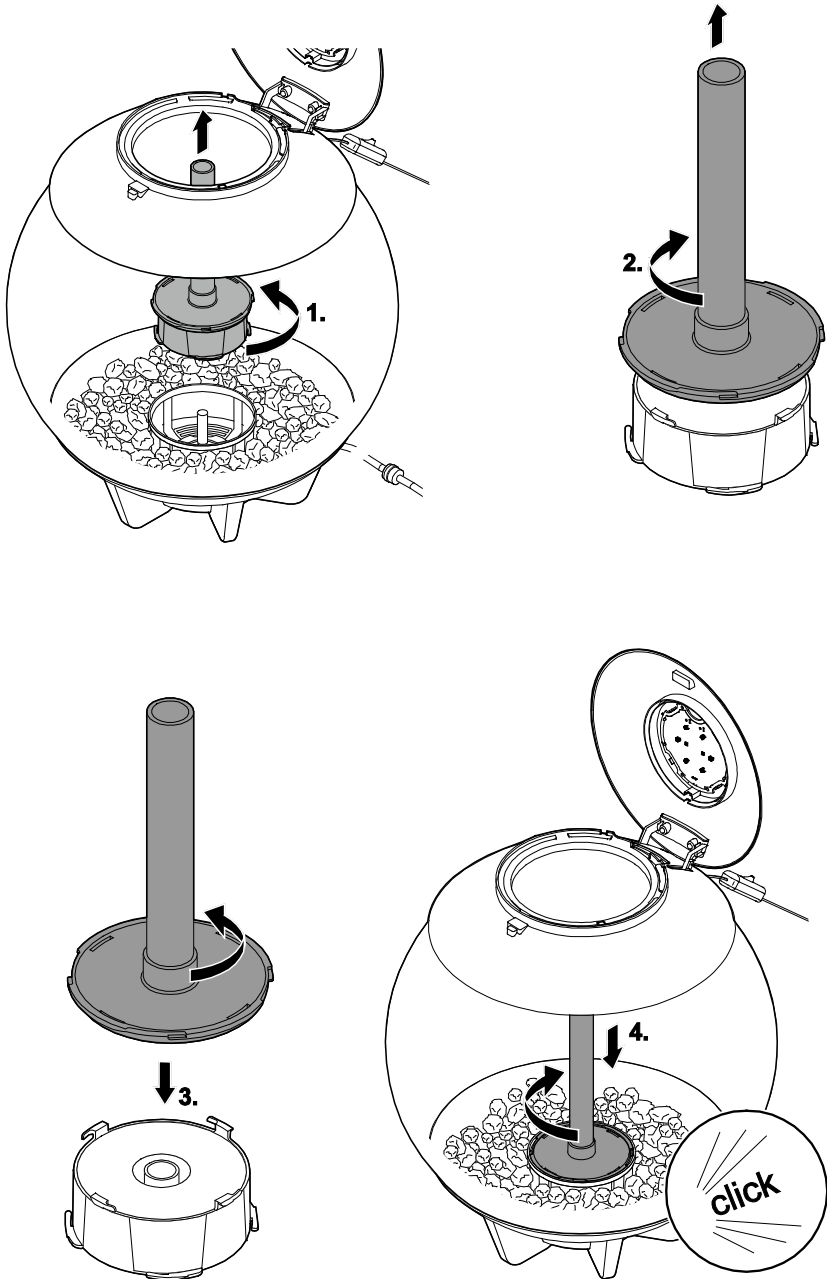

BO80028

L

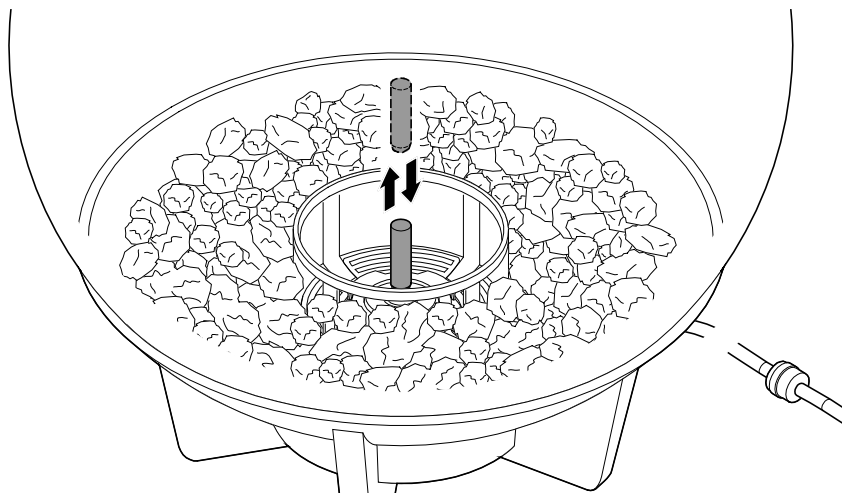

BOB0029

M

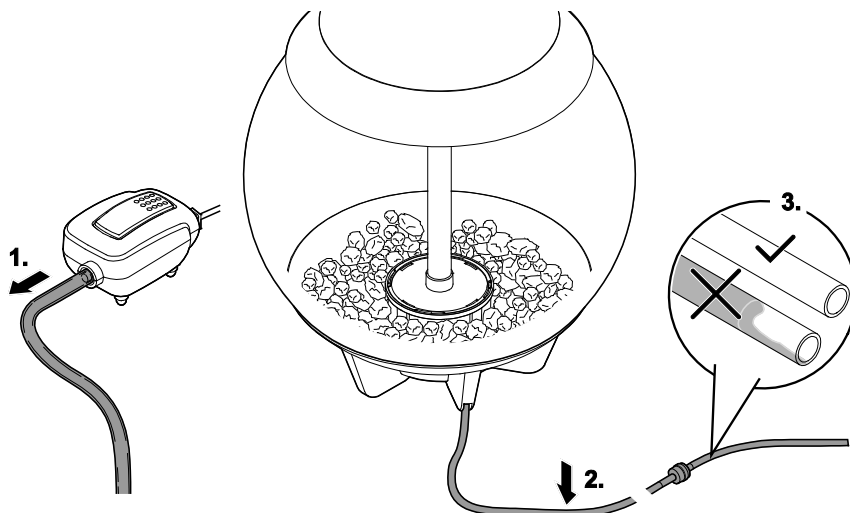

BOB0030

N

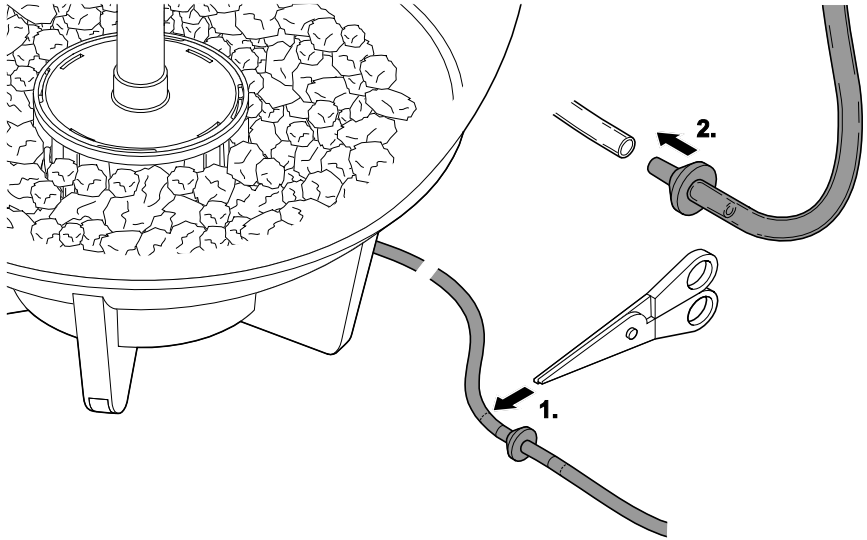

BOB0031

Original Gebrauchsanleitung

⚠️ WARNUNG

- Dieses Gerät kann von Kindern ab 8 Jahren und darüber sowie von Personen mit verringerten physischen, sensorischen oder mentalen Fähigkeiten oder Mangel an Erfahrung und Wissen benutzt werden, wenn sie beaufsichtigt oder bezüglich des sicheren Gebrauchs des Gerätes unterwiesen wurden und die daraus resultierenden Gefahren verstehen.
- Kinder dürfen nicht mit dem Gerät spielen.
- Reinigung und Benutzerwartung dürfen nicht von Kindern ohne Beaufsichtigung durchgeführt werden.
- Alle Geräte im Aquarium ausschalten oder den Netzstecker ziehen, bevor Sie in das Wasser greifen.
- Gerät nicht verwenden, wenn elektrische Leitungen oder Gehäuse beschädigt sind.
- Gerät nur anschließen, wenn die elektrischen Daten von Gerät und Stromversorgung übereinstimmen. Die Gerätedaten befinden sich auf dem Typenschild am Gerät, auf der Verpackung oder in dieser Anleitung.
- Vor Arbeiten am Gerät Netzstecker ziehen.

SICHERHEITSHINWEISE

- Bei defektem Gehäuse darf das Gerät nicht betrieben werden.
- Bei defekten elektrischen Leitungen darf das Gerät nicht betrieben werden.
- Gerät nicht an der elektrischen Leitung tragen oder ziehen.
- Leitungen geschützt vor Beschädigungen verlegen und darauf achten, dass niemand darüber fallen kann.
- Gehäuse des Gerätes oder zugehöriger Teile nur öffnen, wenn in dieser Anleitung ausdrücklich dazu aufgefördert wird.
- Nur die Arbeiten am Gerät durchführen, die in dieser Anleitung beschrieben sind. Wenn sich Probleme nicht beheben lassen, eine autorisierte Kundendienststelle oder im Zweifelsfall den Hersteller kontaktieren.
- Nur Original-Ersatzteile und –Zubehör für das Gerät verwenden.
- Niemals technische Änderungen am Gerät vornehmen.
- Bei der Verwendung von Heizern darauf achten, dass sie für den Einsatz im Aquarium zugelassen sind und die Acrylwand des Aquariums nicht berühren. Geeignete Heizer erfüllen die Anforderungen nach EN 60335-2-55.
- Steckerverbindungen vor Feuchtigkeit schützen.
- Gerät nur an einer vorschriftsmäßig installierten Steckdose anschließen.

Symbole in dieser Anleitung**Warnhinweise**

Die Warnhinweise in dieser Anleitung sind durch Signalworte klassifiziert, die das Ausmaß der Gefährdung anzeigen.

⚠️ WARNUNG

- Bezeichnet eine möglicherweise gefährliche Situation.
- Bei Nichtbeachtung kann Tod oder schwerste Verletzung die Folge sein.

📄 HINWEIS

Informationen, die zum besseren Verständnis oder der Vorbeugung möglicher Sach- oder Umweltschäden dienen.

Weitere Hinweise

- ☐ A Verweis auf eine Abbildung, z. B. Abbildung A.

PRODUKTBESCHREIBUNG

- Lieferumfang auf Richtigkeit, Vollständigkeit und Beschädigung kontrollieren.

<input type="checkbox"/> A	biOrb HALO
1	Gebrauchsanleitung biOrb HALO
2	Deckel mit Deckelring und produktspezifischer Beleuchtungseinheit
3	Luftsäule
4	Luftschlauch mit integriertem Rückschlagventil
5	Belüfterpumpe mit Anschlussleitung
6	Steckertrafo
7	Keramiksustrat. – Menge ist produktspezifisch
8	Beutel mit Water Conditioner bzw. Biological Booster
9	Filtereinheit



WARNUNG

Lebensgefahr durch Ersticken.
Plastiktüten und Kleinteile von Kleinkindern und Babys fernhalten.

Bestimmungsgemäße Verwendung

biOrb HALO ausschließlich wie folgt verwenden:

- Als Aquarium.
- Betrieb nur mit Wasser bei einer Wassertemperatur von +4 °C ... +35 °C.
- Die Wassertemperatur muss für den Fischbesatz geeignet sein.

Die mitgelieferten Komponenten dürfen ausschließlich und wie folgt für biOrb Produkte verwendet werden:

- **Die Belüfterpumpe:** Zur Belüftung und Versorgung des Aquariums mit Sauerstoff.
- **Die Beleuchtungseinheit:** Zur Beleuchtung des Aquariums.
- **Der Steckertrafo:** Zum Anschluss der Belüfterpumpe und der Beleuchtungseinheit an das elektrische Netz.
- Betrieb unter Einhaltung der technischen Daten.

Zur Beleuchtung des Aquariums biOrb HALO sind folgende Beleuchtungseinheiten zugelassen:

- biOrb HALO 30/60 LED
- biOrb HALO 15/30/60 MCR LED

Funktionsbeschreibung

Aquarium mit LED Beleuchtung, Filtereinheit und externer Belüfterpumpe zur Wasserzirkulation.

Die Lichtfarbe hängt ab von der jeweils verwendeten Beleuchtungseinheit und kann weiß oder farbig sein, permanent oder automatisch wechselnd.

Mit Ausnahme von biOrb HALO 30/60 LED können alle Beleuchtungseinheiten programmiert werden.

biOrb HALO 30/60 LED

- Tageslicht: weiße LEDs leuchten permanent

biOrb HALO 30/60 MCR LED

- Vier Modi für den automatischen Wechsel zwischen verschiedenen Tageslicht- und Mondlichtphasen über 24 Stunden.
- Steuerung von Farb- und Dimmvarianten über die Fernbedienung.

biOrb HALO 15 MCR LED

- Weißes Licht oder individuell bestimmbares farbiges Licht, per Fernbedienung einstellbar und dimmbar.

AUFSTELLEN UND ANSCHLIEßEN

Aquarium aufstellen

So gehen Sie vor:

- Acrylaquarium vorsichtig auspacken.
- Nicht der direkten Sonnenstrahlung aussetzen.
- Nur in geschlossenen Räumen aufstellen.
- Gefülltes Aquarium nicht bewegen.
- Nicht auf oder in der Nähe von Elektrogeräten platzieren.
- Nicht in der Nähe von Wärmequellen platzieren.
- Betrieb unter Einhaltung der technischen Daten.

Filtereinheit montieren

So gehen Sie vor:

- Verpackung um Filtermaterial entfernen.

B

1. Deckel aufklappen.
2. Einsatz entfernen.
3. Luftsäule durch eine viertel Linksdrehung vom Filtergehäuse lösen (Bajonettverschluss) und nach oben abnehmen.
4. Luftsäule auf den Filtereinsatz setzen und Luftsäule durch eine viertel Linksdrehung befestigen.
5. Luftsäule in das Aquarium einführen und durch eine viertel Rechtsdrehung am Filtergehäuse befestigen.

Keramiksustrat einlegen



HINWEIS

Verpackung um Filtermaterial entfernen. Das Keramiksustrat vor der ersten Verwendung mit warmem Leitungswasser gründlich ausspülen, um mögliche Verschmutzungen zu entfernen. (→ Filtereinsatz ersetzen)

**HINWEIS**

- Keinen Aquarienkieis verwenden, er könnte den Filtereinsatz verstopfen.
- Nur mitgeliefertes Keramiksubstrat verwenden.
- Keramiksubstrat nicht in das Aquarium werfen, da das Acryl zerkratzt werden könnte.
- Nur die Teile des Keramiksubstrats verwenden, die größer sind als eine Erbse. Die anderen aussortieren und entsorgen.

So gehen Sie vor:

C

- Mitgeliefertes Keramiksubstrat waschen, vorsichtig in das Becken einlegen und um das Filtergehäuse herum anordnen.

Belüfterpumpe aufstellen und anschließen**HINWEIS**

Beim Aufstellen des Geräts stellen Sie sicher, dass das Gerät

- sich außerhalb des Aquariums befindet.
- nicht auf oder über dem Aquarium platziert ist.
- nicht ins Wasser fallen oder "wandern" kann.

Schäden durch falsches Aufstellen können nicht im Rahmen der Garantie oder Gewährleistung reklamiert werden.

So gehen Sie vor:

D

1. Den aus dem Aquarium führenden Luftschlauch mit dem Luftanschluss der Belüfterpumpe verbinden und die Belüfterpumpe oberhalb des späteren Aquariumwasserspiegels aufstellen. Somit wird ein Auslaufen des Wassers oder ein Schaden an der Pumpe verhindert, falls das integrierte Rückschlagventil versagen sollte.
2. Anschlussleitung in die separate Buchse des Steckertrafos stecken, aber Steckertrafo noch nicht in die Steckdose stecken. Erst Inbetriebnahme abschließen.(→ Inbetriebnahme)

Beleuchtungseinheit anschließen**HINWEIS**

Die Beleuchtungseinheiten dürfen weder in das Wasser noch in andere Flüssigkeiten getaucht werden.

So gehen Sie vor:

E

1. Anschlussleitung in die separate Buchse des Steckertrafos stecken, aber Steckertrafo noch nicht in die Steckdose stecken. Erst Inbetriebnahme abschließen.(→ Inbetriebnahme)

INBETRIEBNAHME**Wasser einfüllen und aufbereiten**

Das Aquariumwasser muss durch die Zugabe von „Water Conditioner“ bzw. „Biological Booster“ aufbereitet werden.

So gehen Sie vor:

F

1. Leitungswasser in das Aquarium füllen. Ungefähr bis 5 cm unterhalb des Deckels.
2. Den Beutel „Water Conditioner“ aufschneiden und Inhalt in das Wasser streuen.
3. Belüfterpumpe einschalten und nach mindestens 24 h Laufzeit Inhalt des Beutels „Biological Booster“ in das Wasser streuen. (→ Einschalten / Ausschalten)

Einschalten / Ausschalten**VORSICHT**

Starke LED-Strahlung!

Mögliche Folge: Verletzung der Augen durch Verblitzen.

- Niemals in die Lichtquelle schauen.

**HINWEIS**

Niemals einen Luftanschluss im Leerlauf, d. h. ohne Schlauch und Luftausströmer, betreiben.

So gehen Sie vor:

G

1. **Einschalten:** Steckertrafo in die Steckdose stecken.
 - Auf Vorhandensein der Tropfschlaufen achten.
 - Die Belüfterpumpe schaltet sich sofort ein.
2. Zum Einschalten der Beleuchtungseinheit ggf. zusätzlich den Ein- / Aus-Schalter betätigen.
3. **Ausschalten:** Steckertrafo ziehen.

BEDIENUNG

So gehen Sie vor:

- Beleuchtungseinheit mit Ein-/Aus-Schalter einschalten.









biOrb MCR LED programmieren

- Vor dem erstmaligen Gebrauch Fernbedienung durch Herausziehen des kleinen Plastikstreifens freischalten.
- Beleuchtungseinheit mit Ein-/Aus-Schalter einschalten.

So gehen Sie vor:

H

1. Weitere Einstellungen mit Hilfe der Fernbedienung vornehmen.

	Licht einschalten
	Licht ausschalten
	Start Durchlaufen der möglichen Lichtfarben.
	Ende Durchlaufen der möglichen Lichtfarben
	LED in Grundfarbe rot (R) einschalten. Entsprechend grün (G), blau (B) oder andere Farbtöne als Kombination dieser 3 Grundfarben. 15 vordefinierte Farben.
	Weißes Licht („Tageslicht“, W)
	Licht dimmen, 4 Stufen für Helligkeit: 80 % ... 20 %. Zum Zurücksetzen auf 100 % beliebige Taste für Wahl Lichtfarbe betätigen.
	Vier Tasten zum Einstellen der Tageslicht- und Mondlichtphase.
	

Tageslicht- und Mondlichtphasen

Über die Tasten 8 HR, 10 HR, 12 HR oder 14 HR lässt sich die Zeit für Tageslicht und Nachtlcht ändern. Tageslicht vermindert sich stets um 15 min für Sonnenaufgang und 15 min Sonnenuntergang. Gesamtdauer einer Tageslicht- und Nachtlchtphase: 24 h.

Modus/Taste		Zeit			
		8 HR	10 HR	12 HR	14 HR
Sonnenaufgang	min	15	15	15	15
Tageslicht	h	7,5	9,5	11,5	13,5
Sonnenuntergang	min	15	15	15	15
Nachtlcht	h	16	14	12	10

REINIGUNG UND WARTUNG

Reinigungs- und Wartungsarbeiten:

Bereich	Durchzuführende Arbeiten
Beleuchtungseinheit	Bei Bedarf reinigen. Bei Bedarf Batterie Fernbedienung wechseln. (→ Batterie wechseln)
Aquariumwasser	Alle 4 bis 6 Wochen zum Teil ersetzen. Gemeinsam mit Filtereinsatz. (→ Wasser einfüllen und aufbereiten)
Filtereinsatz	Alle 4 bis 6 Wochen ersetzen, je nach Fischbesatz. (→ Filtereinsatz ersetzen)
Luftausströmer	Alle 6 Monate ersetzen. (→ Luftausströmer ersetzen)
Belüfterpumpe	Alle 12 Monate ggf. ersetzen. (→ Belüfterpumpe aufstellen und anschließen)

Beleuchtungseinheit reinigen

Reinigungstücher sind als OASE biOrb „Reinigungstücher Set“ (46027) erhältlich.

So gehen Sie vor:

- Unterseite mit Leuchteinheit: Um Kratzer zu vermeiden, mit speziellem Reinigungstuch abwischen.

Batterie wechseln

So gehen Sie vor:

I

1. Fernbedienung mit Rückseite nach oben drehen und Batteriefach öffnen.
2. Batteriehalter ganz herausziehen und Batterie austauschen.
 - Auf Batteriepolung achten.
3. Batteriehalter wieder in Fernbedienung schieben.

Wasser aufbereiten

Filtereinsatz, Mittel zur Wasseraufbereitung und ein Reinigungstuch sind als OASE biOrb Service Kit (46014) erhältlich.

Voraussetzung:

24 h vorher wurde Frischwasser mit „Water Conditioner“ aufbereitet und stehen gelassen, bis es Zimmertemperatur erreicht hat. Benötigte Menge: Circa ein Drittel des Aquarievolumens.

So gehen Sie vor:

J

1. Zu ersetzendes Wasser entfernen und ggf. Aquarium mit Reinigungspad für Acrylglas reinigen.

OASE empfiehlt:

- biOrb Mulmsauger (46025)
- Reinigungspads (46026, raue Seite nur für hartnäckige Ablagerungen verwenden).
- 2. Aquarium mit aufbereitetem Wasser wiederauffüllen.

Filtereinsatz ersetzen



HINWEIS

- Vor Beginn dieser Wartungsarbeiten erst die Belüfterpumpe abschalten.
- Nach Beendigung dieser Arbeiten Belüfterpumpe wieder einschalten.

So gehen Sie vor:

- Verpackung um Filtermaterial entfernen.
- K
1. Luftsäule durch eine viertel Linksdrehung vom Filtergehäuse lösen (Bajonettverschluss) und nach oben abnehmen.
 2. Luftsäule durch eine viertel Rechtsdrehung vom Filtereinsatz lösen und nach oben abnehmen.
 3. Luftsäule auf neuen Filtereinsatz setzen und durch eine viertel Linksdrehung befestigen.
 4. Luftsäule in das Aquarium einführen und durch eine viertel Rechtsdrehung am Filtergehäuse befestigen.

Luftausströmer ersetzen

Voraussetzung:

- Die Belüfterpumpe ist ausgeschaltet und der Luftschlauch ist von der Belüfterpumpe abgezogen.

So gehen Sie vor:

- L
1. Luftsäule ausbauen. (→ Filtereinsatz ersetzen)
 2. Luftausrömer abziehen und ersetzen.
 3. Filtereinsatz in die Luftsäule setzen und Luftsäule einbauen.

Rückschlagventil kontrollieren

Ein Rückschlagventil ist defekt, wenn Wasser aus dem Aquarium in den Luftschlauch hineinfließen kann.

So gehen Sie vor:

- M
1. Belüfterpumpe ausschalten und den Luftschlauch von der Belüfterpumpe abziehen.
 2. Dieses Ende tiefer als das Wasserniveau im Aquarium halten.
 3. Falls Wasser austritt, muss das Rückschlagventil ersetzt werden. (→ Rückschlagventil ersetzen)

Rückschlagventil ersetzen

Voraussetzung:

- Die Belüfterpumpe ist ausgeschaltet und der Luftschlauch ist von der Belüfterpumpe abgezogen.

So gehen Sie vor:

- N
1. Defektes Rückschlagventil ersetzen.
 - Das Rückschlagventil wird mit montiertem Luftschlauch geliefert.
 - Auf korrekte Einbaulage achten.
 2. Sollte das defekte Ventil sich nicht herauslösen lassen, Luftschlauch möglichst nah beim defekten Rückschlagventil aufschneiden und dort neues Rückschlagventil einbauen.
 3. Luftschlauch wieder an Belüfterpumpe montieren und erst danach Belüfterpumpe wieder einschalten.

VERSCHLEIßTEILE

- Keramiksubstrat
- Luftausströmer
- Filtereinsatz

ENTSORGUNG



HINWEIS

Dieses Gerät enthält elektronische Bauteile und darf nicht als Hausmüll entsorgt werden!

- Gerät durch Abschneiden der Kabel unbrauchbar machen.
- Zum Austausch vorgesehene Akkus oder Batterien aus dem Gerät entfernen und separat über das dafür vorgesehene Rücknahmesystem entsorgen.
- Gerät über das dafür vorgesehene Rücknahmesystem entsorgen.



HINWEIS

Entsorgung von Batterien

Batterien gehören nicht in den Hausmüll.

- Batterien nur über das dafür vorgesehene Rücknahmesystem entsorgen.

Entsorgung von Batterien innerhalb der Europäischen Gemeinschaft

Verbraucher sind gesetzlich verpflichtet, gebrauchte Batterien zurückzugeben. Die Rückgabe ist unentgeltlich.

- Batterien entweder über die öffentlichen Rücknahme- und Recyclingsysteme in Ihrer Stadt oder Gemeinde entsorgen oder dort zurückgeben, wo sie gekauft wurden.

Kennzeichen auf schadstoffhaltigen Batterien

PB = Batterie enthält Blei

Cd = Batterie enthält Cadmium

Hg = Batterie enthält Quecksilber

Li = Batterie enthält Lithium

GARANTIE

Die OASE GmbH übernimmt für dieses von Ihnen erworbene OASE-Gerät eine Herstellergarantie gemäß den nachstehenden Garantiebedingungen von **24 Monaten**. Der Lauf der Garantiefrist beginnt mit dem erstmaligen Kauf beim OASE-Fachhändler. Bei einem Weiterverkauf beginnt die Garantiefrist daher nicht von Neuem zu laufen. Durch Garantieleistungen wird die Garantiezeit weder verlängert noch erneuert. Ihre gesetzlichen Rechte als Käufer insbesondere aus der Gewährleistung bestehen weiter und werden durch diese Garantie nicht eingeschränkt.

Garantiebedingungen

Die OASE GmbH gewährt eine Garantie für einwandfreie, dem Zweck entsprechende Beschaffenheit und Verarbeitung, fachgerechten Zusammenbau und ordnungsgemäße Funktionsfähigkeit. Die Garantieleistung bezieht sich nach unserer Wahl auf die unentgeltliche Reparatur bzw. die kostenlose Lieferung von Ersatzteilen oder eines Ersatzgerätes. Sollte der betreffende Typ nicht mehr hergestellt werden, behalten wir uns vor, nach eigener Wahl ein Ersatzgerät aus unserem Sortiment zu liefern, das dem beanstandeten Typ so nah wie möglich kommt. Beanstandungen, deren Ursache auf Einbau- und Bedienungsfehler sowie auf mangelnde Pflege bspw. auf die Verwendung ungeeigneter Putzmittel oder unterlassene Wartung, nicht bestimmungsgemäßen Gebrauch, Beschädigung durch Unfall, Fall, Stoß, Frosteinwirkung, Stecker abschneiden, Kabel kürzen, Kalkablagerungen oder unsachgemäße Reparaturversuche zurückzuführen sind,

fallen nicht unter den Garantieschutz. Insofern weisen wir bezüglich des sachgemäßen Gebrauchs auf die Gebrauchsanweisung hin, die Bestandteil der Garantie ist. Verschleißteile, wie z.B. Leuchtmittel etc. sind nicht Bestandteile der Garantie.

Die Erstattung von Aufwendungen für Aus- und Einbau, Überprüfung, Forderungen nach entgangenem Gewinn und Schadensersatz sind von der Garantie ebenso ausgeschlossen, wie weitergehende Ansprüche für Schäden und Verluste gleich welcher Art, die durch das Gerät oder seinen Gebrauch verursacht wurden.

Die Garantie gilt nur für das Land, in dem das Gerät bei einem OASE-Fachhändler gekauft wurde. Für diese Garantie gilt deutsches Recht unter Ausschluss des Übereinkommens der Vereinten Nationen über Verträge über den internationalen Warenkauf (CISG).

Ansprüche aus der Garantie können nur gegenüber der OASE GmbH, Tecklenburger Straße 161, D-48477 Hörstel, Deutschland, dadurch geltend gemacht werden, dass Sie an uns frachtfrei und auf Ihr Transportrisiko das beanstandete Gerät oder Geräteteil mit einer Kopie des Originalverkaufsbelegs des OASE-Fachhändlers, dieser Garantiekunde sowie der schriftlichen Angabe des beanstandeten Fehlers senden.

Die Garantie erlischt, wenn die Seriennummer entfernt oder das Aquarium demontiert wird.

ERSATZTEILE

Mit Originalteilen von OASE bleibt das Gerät sicher und arbeitet weiterhin zuverlässig. Ersatzteilzeichnungen und Ersatzteile finden Sie auf unserer Internetseite.



www.oase-livingwater.com/ersatzteile-ia





STÖRUNGSBESEITIGUNG

Störung	Ursache	Abhilfe
Wasser ist schnell verschmutzt	Wirkung Filtereinsatz erschöpft	Filtereinsatz ersetzen
	Futtermenge zu hoch	Futtermenge verringern
	Fischbesatz zu hoch	Fischbesatz verringern
Belüfterpumpe läuft nicht an	Netzspannung fehlt	<ul style="list-style-type: none"> • Anschluss Belüfterpumpe am Trafo überprüfen • Netzspannung überprüfen
	Belüfterpumpe defekt	Belüfterpumpe ersetzen
Belüfterpumpe macht Geräusche	Belüfterpumpe vibriert	Belüfterpumpe auf weichen Untergrund setzen
Weniger Luftbläschen im Luftrohr als gewohnt	Luftausströmer erschöpft	Luftausströmer ersetzen
Belüfterpumpe macht Geräusche und auch nach Austausch des Luftausströmers bleibt die Bläschenbildung verringert	Belüfterpumpe nur eingeschränkt funktionsfähig	Belüfterpumpe umgehend ersetzen
Beleuchtung lässt sich nicht einschalten	Netzspannung fehlt	Netzspannung und Anschlussleitungen überprüfen
Beleuchtungsmodul reagiert nicht auf Fernbedienung	Abstand Fernbedienung zum Aquarium zu groß	Abstand verringern
	Batterie Fernbedienung erschöpft	Batterie ersetzen
	Fernbedienung zeigt nicht zum Aquarium	Fernbedienung zum Aquarium ausrichten

TECHNISCHE DATEN

biOrb HALO			30 LED	60 LED	15 MCR LED	30 MCR LED	60 MCR LED
Steckertrafo	Bemessungsspannung primär	V AC	230	230	230	230	230
	Bemessungsspannung sekundär	V AC	12	12	12	12	12
	Netzfrequenz	Hz	50	50	50	50	50
	Schutzart		IP20	IP20	IP20	IP20	IP20
Belüfterpumpe	Bemessungsspannung	V AC	12	12	12	12	12
	Bemessungsleistung	W	0,8	0,8	0,8	0,8	0,8
	Länge Anschlussleitung	m	1,5	1,5	1,5	1,5	1,5
Beleuchtungseinheit	Energieeffizienzklasse		A++	A++	A	A	A
	Energieeffizienz	lm/W	85	85	17	17	17
	Bemessungsleistung	W	2	2	2,9	2,9	2,9
	Bemessungsspannung	V AC	12	12	12	12	12
Fernbedienung MCR	Länge Anschlussleitung	m	1,5	1,5	1,5	1,4	1,4
	Batterietyp		–	–	CR 2025	CR 2025	CR 2025

SYMBOLS AUF DEM GERÄT

IP 20	Geschützt vor Berührung mit den Fingern
	Schutzklasse II, sichere elektrische Trennung vom Netz durch verstärkte oder doppelte Isolierung
	Im Innenraum verwenden
	Nicht mit normalem Hausmüll entsorgen
	Gebrauchsanleitung lesen und beachten

Translation of the original Operating Instructions

 **WARNING**

- This unit can be used by children aged 8 and above and by persons with reduced physical, sensory or mental capabilities or lack of experience and knowledge if they are supervised or have been instructed on how to use the unit in a safe way and they understand the hazards involved.
- Do not allow children to play with the unit.
- Only allow children to carry out cleaning and user maintenance under supervision.
- Switch off all units in the aquarium or disconnect the power plugs of all units before reaching into the water.
- Do not use the unit if electrical cables or housings are damaged.
- Only connect the unit if the electrical data of the unit and the power supply correspond. The unit data is to be found on the unit type plate, on the packaging or in this manual.
- Disconnect the power plug before carrying out any work on the unit.

SAFETY INFORMATION

- Never operate the unit if the housing is defective!
- Never operate the unit if any electrical cables are defective!
- Never carry or pull the unit by the electrical cable.
- Route cables such that they are protected from damage and do not present a tripping hazard.
- Only open the unit housing or its attendant components if this is explicitly specified in the operating instructions.
- Only carry out work on the unit that is described in this manual. If problems cannot be overcome, please contact an authorised customer service point or, if in doubt, the manufacturer.
- Only use original spare parts and accessories for the unit.
- Never carry out technical changes to the unit.
- When using heaters, ensure that they are approved for use in the aquarium and that they do not come into contact with the acrylic wall of the aquarium. Suitable heaters meet the requirements in accordance with EN 60335-2-55.
- Protect the plug connection from moisture.
- Only connect the unit to a correctly fitted socket.

Symbols used in these instructions

Warnings

The warning information is categorised by signal words, which indicate the extent of the hazard.

 **WARNING**

- Indicates a possibly hazardous situation.
- Non-observance may lead to death or serious injuries.

 **NOTE**

Information for the purpose of clarification or for preventing possible damage to assets or to the environment.

Additional information

- A Reference to a figure, e.g. Fig. A.

PRODUCT DESCRIPTION

- Check that the delivery scope is correct, complete and undamaged.

<input type="checkbox"/> A	biOrb HALO
1	Operating instructions biOrb HALO
2	Cover with cover ring and product-specific lighting unit
3	Air column
4	Air hose with integrated non-return valve
5	Aerator pump with connection cable
6	Plug-in transformer
7	Ceramic substrate – Quantity is product-specific
8	Bag with Water Conditioner and/or Biological Booster
9	Filter unit



WARNING

Danger of suffocation.

Keep plastic bags and small parts out of reach of babies and young children.

Intended use

Exclusively use the biOrb HALO as follows:

- As an aquarium.
- Only operate with water at a water temperature of +4 °C to +35 °C.
- Ensure that the water temperature is suitable for the type of fish.

The supplied components may only be used for the bi-Orb products as specified in the following:

- **The aerator pump:** For aeration and supplying oxygen to the aquarium.
- **The lighting unit:** For lighting the aquarium.
- **The plug-in transformer:** For connecting the aerator pump and lighting unit to the mains.
- Operation under observance of the technical data.

The following lighting units are approved for lighting the biOrb HALO aquarium:

- biOrb HALO 30/60 LED
- biOrb HALO 15/30/60 MCR LED

Function description

Aquarium with LED lighting, filter unit and external aerator pump for circulating the water.

The light colour depends on the lighting unit used and can be white, coloured, continuous or automatically changing.

All the lighting units can be programmed with the exception of biOrb HALO 30/60 LED.

biOrb HALO 30/60 LED

- Daylight: White LEDs are continuously lit

biOrb HALO 30/60 MCR LED

- Four modes for automatic changes between different daylight and moonlight phases for a period of 24 hours.
- The colour and dimming variants are controlled via the remote control

biOrb HALO 15 MCR LED

- White light or individually set coloured light, which can be set and dimmed by remote control.

INSTALLATION AND CONNECTION

Setting up the aquarium

How to proceed:

- Carefully unpack the acrylic aquarium.
- Do not expose to direct sunlight.
- Only set up in closed rooms.
- Do not move the aquarium when it is filled.
- Do not place on or near electrical devices.
- Do not place on or near heat sources.
- Operation under observance of the technical data.

Fitting the filter unit

How to proceed:

- Remove the packaging from the filter medium.
 - B
 - 1. Open the lid.
 - 2. Remove the evaporation tray.
 - 3. Release the air column from the filter housing by a quarter turn counterclockwise (bayonet closure) and lift out.
 - 4. Place the air column onto the filter cartridge and fasten the air column by a quarter turn counterclockwise.
 - 5. Insert the air column into the aquarium and fasten it to the filter housing by a quarter turn clockwise.

Using the ceramic substrate



NOTE

Remove the packaging from the filter medium. Thoroughly rinse the ceramic substrate with warm tap water before using for the first time to remove any soiling. (→ Replacing the filter cartridge)

i NOTE

- Do not use aquarium gravel as it could clog the filter cartridge.
- Only use the ceramic substrate provided.
- Do not tip the ceramic substrate into the aquarium from a height as it could scratch the acrylic.
- Only use ceramic substrate particles that are at least pea-sized. Remove and dispose of any particles that are smaller.

How to proceed:

- C
- Wash and then place the supplied ceramic substrate carefully into the aquarium and arrange it around the filter housing.

Installing and connecting the aerator pump

i NOTE

When installing the unit, ensure that it

- is located outside the aquarium
- is not placed on or over the aquarium
- cannot fall into the water or move out of position.

Damage resulting from incorrect installation is not basis for a claim within the framework of the guarantee or warranty.

How to proceed:

- D
1. Connect the air hose leading out of the aquarium to the air connection of the aerator pump and fit the aerator pump above the subsequent level of the aquarium water. This prevents water from leaking or damage to the pump in case the integrated non-return valve should fail.
 2. Connect the connection cable to the separate socket of the plug-in transformer but do not yet connect the plug-in transformer to the mains socket. First complete the start-up preparations.(→ Commissioning/start-up)

Connecting the lighting unit

i NOTE

Never immerse the lighting units in water or other liquids.

How to proceed:

- E
1. Connect the connection cable to the separate socket of the plug-in transformer but do not yet connect the plug-in transformer to the mains socket. First complete the start-up preparations.(→ Commissioning/start-up)

COMMISSIONING/START-UP

Filling with and preparing the water

It is necessary to prepare the aquarium water by adding "Water Conditioner" and "Biological Booster".

How to proceed:

- F
1. Fill the aquarium with tap water up to about 5 cm below the cover.
 2. Cut open the "Water Conditioner" bag and pour the contents into the water.
 3. Switch on the aerator pump; after the pump has been running for at least 24 h, sprinkle the contents of the "Biological Booster" bag into the water. (→ Switching ON/OFF)

Switching ON/OFF

! CAUTION

Strong LED radiation!
 Possible consequences: Eye injury due to light flash.

- Never look into the light source.

i NOTE

Never operate an air connection by itself, i. e. without the tube and aerator connected.

How to proceed:

- G
1. **Switching on:** Insert the plug-in transformer into the socket.
 - Check that the cables form drip loops.
 - The aerator pump will switch on immediately.
 2. Additionally actuate the ON/OFF switch of the lighting unit to switch it on.
 3. **Switching off:** Disconnect the plug-in transformer.

OPERATION

How to proceed:

- Switch on the lighting unit with the ON/OFF switch.









Programming the biOrb MCR LED

- Pull out the small plastic strip before using the remote control for the first time.
- Switch on the lighting unit with the ON/OFF switch.

How to proceed:

H

1. Carry out further settings with the aid of the remote control.

	Switches on the light.
	Switches off the light.
	Start of the cycle through the possible light colours.
	End of the cycle through the possible light colours.
	Switches the LED to the basic colour red (R). Green (G), blue (B) respectively, or colours other than these 3 basic colours. 15 predefined colours.
	White light ("Daylight", W)
	Dims the light, 4 brightness stages: 80 % ... 20 %. To reset to 100 % press any button for selecting the light colour.
	Four buttons for setting the daylight and moonlight phase.
...	
	

Daylight and moonlight phases

The time for daylight and night light can be changed using the keys 8 HR, 10 HR, 12 HR or 14 HR. The daylight is always reduced by 15 min for sunrise and 15 min for sunset. Total duration of a daylight or night light phase: 24 h.

Mode/button		Time			
		8 HR	10 HR	12 HR	14 HR
Sunrise	Min.	15	15	15	15
Daylight	h	7.5	9.5	11.5	13.5
Sunset	Min.	15	15	15	15
Night light	h	16	14	12	10

MAINTENANCE AND CLEANING

Cleaning and maintenance work:

Area	Tasks to be carried out
Lighting unit	Clean when required. Change the battery of the remote control when necessary. (→ Changing the battery)
Aquarium water	Partially replace every 4 to 6 weeks. Together with the filter cartridge. (→ Preparing the water)
Filter cartridge.	Replace every 4 to 6 weeks depending on the number of fish. (→ Replacing the filter cartridge)
Aerator	Replace every 6 months. (→ Replacing the aerator)
Aerator pump	Replace every 12 months if necessary. (→ Installing and connecting the aerator pump)

Cleaning the lighting unit

Cleaning cloths are available as OASE biOrb "Cleaning cloths" (46027).

How to proceed:

- Bottom surface of the lighting unit: Wipe with a special cleaning cloth to avoid scratches.

Changing the battery

How to proceed:

I

1. Turn the remote control over and open the battery compartment.
2. Pull the battery holder completely out and change the batteries.
 - Pay attention to the polarity of the batteries.
3. Push the battery holder back into the remote control.

Preparing the water

Filter cartridge, water treatment sachets and a cleaning pad are available as OASE biOrb Service Kit (46014).

Prerequisite:

Fresh water has been treated with "Water Conditioner" 24 h beforehand and has reached room temperature. Required quantity: Approx. one third of the aquarium volume.

How to proceed:

J

1. Remove the water to be replaced and clean the aquarium with the cleaning pad for acrylic glass if necessary.

OASE recommends:

- biOrb cleaner pump (46025)
 - Cleaning pads (46026, only use the rough side for particularly stubborn deposits).
2. Top up the aquarium with the treated water.

Replacing the filter cartridge



NOTE

- Switch off the aerator pump before commencing with this maintenance work.
- Switch on the aerator pump again after completing the work.

How to proceed:

- Remove the packaging from the filter medium.
- K
1. Release the air column from the filter housing by a quarter turn counterclockwise (bayonet closure) and lift out.
 2. Release the air column from the filter cartridge by a quarter turn clockwise and lift out.
 3. Place the air column onto the new filter cartridge and fasten by a quarter turn counterclockwise.
 4. Insert the air column into the aquarium and fasten by a quarter turn clockwise.

Replacing the aerator

Prerequisite:

- The aerator pump is switched off and the air hose has been removed from the aerator pump.

How to proceed:

- L
1. Remove the air column. (→ Replacing the filter cartridge)
 2. Pull off the aerator and replace.
 3. Insert the filter cartridge into the air column and install the air column.

Checking the non-return valve

A non-return valve is defective if water can flow out of the aquarium into the air hose.

How to proceed:

- M
1. Switch off the aerator pump and pull the air hose from the aerator pump.
 2. Hold this end lower than the water level in the aquarium.
 3. If any water emerges, it is necessary to replace the non-return valve. (→ Replacing the non-return valve)

Replacing the non-return valve

Prerequisite:

- The aerator pump is switched off and the air hose has been removed from the aerator pump.

How to proceed:

- N
1. Replace the defective non-return valve.
 - The non-return valve is supplied with the air hose fitted.
 - Ensure that it is correctly positioned.
 2. If the defective valve cannot be removed, cut open the air hose as near as possible to the defective non-return valve and fit the new non-return valve there.
 3. Fit the air hose onto the aerator pump again before switching on the aerator pump again.

WEAR PARTS

- Ceramic substrate
- Aerator
- Filter cartridge.

DISPOSAL



NOTE

This unit contains electronic components - do not dispose of this unit with domestic waste!

- Render the unit unusable by cutting off the cables.
- Remove the replaceable or rechargeable batteries from the unit and dispose of them separately via the return system provided for this purpose.
- Dispose of the unit by using the return system provided for this purpose.



NOTE

Disposal of batteries

Do not dispose of batteries with household waste.

- Only dispose of the batteries by using the return system provided for this purpose.

Disposal of batteries within the European Union

As a consumer you are legally obliged to return used batteries. Return is free of charge.

- Either dispose of batteries through the public return and recycling systems of your town or municipality, or return the batteries to the place where they were purchased.

Labelling of batteries containing harmful substances

PB = Battery contains lead

Cd = Battery contains cadmium

Hg = Battery contains mercury

Li = Battery contains lithium

GUARANTEE

For this OASE unit purchased by you, OASE GmbH assumes a **24 month manufacturer's guarantee in accordance with the guarantee conditions laid down in the following**. The guarantee period starts with the first purchase from an OASE specialist dealer. In other words, in the event of a resale, the guarantee period will not start again. If services are provided under the terms of this guarantee, this does not lead to extension or renewal of the guarantee period. Your legal rights as a purchaser, especially those ensuing from the warranty, persist. They are not restricted by this guarantee.

Guarantee conditions

OASE GmbH guarantees impeccable, purpose-related properties and workmanship, expert assembly and proper functionality. Subject to our discretion, the guarantee refers to free-of-charge repair or free-of-charge supply of spare parts or of a replacement unit respectively. Should the unit type concerned no longer be manufactured, we reserve the right, at our discretion, to supply a replacement unit from our range that is closest to the type subject to complaint. Claims, the origin of which can be traced back to installation and operating faults as well as lack of care, e.g. the use of unsuitable cleaning materials or negligent maintenance, use other than that intended, damage due to accidents, falls, impact, effect of frost, cutting plugs,

shortening cables, calcium deposits or improper attempts to repair the unit, are not covered by our guarantee. We hereby refer to the proper use as specified in the instructions of use that form an integral part of the guarantee. Wear parts such as bulbs etc. are exempted from the guarantee.

The refund of costs for removal and installation, checks, claims for lost profit and damages are exempted from the guarantee together with further reaching claims for damages and loss of whatever nature caused by the unit or its use.

The guarantee is only valid in the country in which the unit was purchased from an OASE dealer. This guarantee is governed by German law under the exclusion of the agreement of the United Nations covering contracts governing the international sale of goods (CISG) regulations.

Guarantee claims can only be brought forward by presenting the sales receipt to us, OASE GmbH, Tecklenburger Straße 161 in D-48477 Hörstel, Germany by returning to us the unit or part of the unit subject to complaint, freight free, at your own risk, accompanied by a copy of the original purchase receipt from the OASE specialist dealer, this guarantee document and written information of the fault encountered.

The guarantee expires, if the serial number is removed or the aquarium is dismantled.

SPARE PARTS

The use of original parts from OASE ensures continued safe and reliable operation of the unit.

Please visit our website for spare parts drawings and spare parts.



www.oase-livingwater.com/spareparts-ia





REMEDY OF FAULTS

Malfunction	Cause	Remedy
The water becomes soiled within a short time.	The filter cartridge is exhausted.	Replace the filter cartridge.
	Overfeeding	Reduce the amount of food.
	Too many fish	Reduce the number of fish.
Aerator pump doesn't start up.	No mains voltage	<ul style="list-style-type: none"> Check the connection of the aerator pump at the transformer. Check the mains voltage.
	Aerator pump defective	Replace the aerator pump.
Aerator pump is noisy.	Aerator pump is vibrating.	Place the aerator pump onto a softer surface.
Fewer air bubbles in the air tube than normal	Aerator is exhausted.	Replace the aerator.
The aerator pump is noisy and there are still fewer air bubbles even after replacement of the aerator.	The aerator pump is only functioning to a limited extent.	Replace the aerator pump immediately.
The lighting cannot be switched on.	No mains voltage	Check the mains voltage and power connection cables.
The lighting module is not responding to the remote control.	Too large a distance between the remote control and the aquarium.	Reduce the distance.
	The remote control battery capacity is exhausted.	Replace the battery.
	The remote control is not pointing towards the aquarium.	Point the remote control at the aquarium.

TECHNICAL DATA

biOrb HALO			30 LED	60 LED	15 MCR LED	30 MCR LED	60 MCR LED
Plug-in transformer	Primary rated voltage	V AC	230	230	230	230	230
	Secondary rated voltage	V AC	12	12	12	12	12
	Mains frequency	Hz	50	50	50	50	50
	Protection type		IP20	IP20	IP20	IP20	IP20
Aerator pump	Rated voltage	V AC	12	12	12	12	12
	Rated power	W	0.8	0.8	0.8	0.8	0.8
	Length of the connection cable	m	1.5	1.5	1.5	1.5	1.5
Lighting unit	Energy efficiency class		A++	A++	A	A	A
	Energy efficiency	lm/W	85	85	17	17	17
	Rated power	W	2	2	2.9	2.9	2.9
	Rated voltage	V AC	12	12	12	12	12
	Length of the connection cable	m	1.5	1.5	1.5	1.4	1.4
Remote control MCR	Battery type		-	-	CR 2025	CR 2025	CR 2025

SYMBOLS ON THE UNIT

IP 20	Protected from contact with fingers.
	Protection class II, reliable electrical isolation from the mains by reinforced or double insulation.
	For use indoors.
	Do not dispose of with household waste.
	Read and adhere to the instructions for use.

Traduction de la notice d'emploi originale

⚠ AVERTISSEMENT

- **Attention :**
Dans le cas où cet appareil serait utilisé par des mineurs de moins de 8 ans ainsi que par des personnes souffrant d'un handicap mental ou plus généralement par des personnes manquant d'expérience, un adulte averti devra être présent, qui renseignera le mineur ou la personne fragilisée concernée sur le bon emploi de ce matériel. Les enfants ne doivent pas jouer avec cet appareil. Ne pas laisser un enfant sans surveillance pour le nettoyage ou l'entretien.
- Avant d'entrer dans l'eau, couper tous les appareils se trouvant dans l'aquarium ou débrancher la fiche secteur.
- Ne pas utiliser l'appareil lorsque les câbles électriques ou les boîtiers sont endommagés.
- Ne brancher l'appareil que lorsque les caractéristiques électriques de l'appareil et de l'alimentation électrique correspondent. Les caractéristiques de l'appareil sont indiquées sur la plaque signalétique de l'appareil, sur l'emballage ou dans cette notice d'emploi.
- Débrancher la prise de secteur avant d'exécuter des travaux sur l'appareil.

CONSIGNES DE SÉCURITÉ

- Ne pas utiliser l'appareil avec un boîtier défectueux.
- En cas de câbles électriques défectueux, il est interdit d'utiliser l'appareil.
- Ne pas porter ou tirer l'appareil par les câbles électriques.
- Poser les câbles de manière à ce qu'ils soient protégés contre d'éventuels endommagements et veiller à ce que personne ne puisse trébucher.
- N'ouvrir le boîtier de l'appareil ou des éléments s'y rapportant que si cela est expressément sollicité dans la notice d'emploi.
- Exécuter des travaux sur l'appareil uniquement si ces derniers sont décrits dans la notice d'emploi. S'il est impossible de remédier aux problèmes, contacter le SAV agréé ou en cas de doute le constructeur.
- N'utiliser que des pièces de rechange et des accessoires d'origine pour l'appareil.
- Ne jamais procéder à des modifications techniques sur l'appareil.
- Si des chauffages sont utilisés, veiller à ce que leur utilisation à l'intérieur soit autorisée et qu'ils ne touchent pas la paroi en acrylique de l'aquarium. Les chauffages appropriés sont conformes aux exigences selon EN 60335-2-55.
- Protéger les raccordements à fiche contre l'humidité.
- Raccorder l'appareil uniquement à une prise installée de manière réglementaire.

Symboles dans cette notice d'emploi**Avertissements**

Dans cette notice, les avertissements sont classés par mots de signalisation qui indiquent l'ampleur du risque.

⚠ AVERTISSEMENT

- signale une situation éventuellement dangereuse.
- Le non-respect risque d'entraîner la mort ou des blessures graves.

ℹ REMARQUE

Informations permettant d'assurer une meilleure compréhension et d'éviter des dommages matériels ou environnementaux.

Autres remarques

- ☐ A Renvoi à l'illustration, p. ex. Figure A.

DESCRIPTION DU PRODUIT

- Vérifier que le contenu de la commande est conforme, complet et qu'il ne présente pas de dommages.

<input type="checkbox"/> A	biOrb HALO
1	Notice d'emploi biOrb HALO
2	Couvercle avec anneau de recouvrement et dispositif d'éclairage spécifique au produit
3	Colonne d'air
4	Tuyau d'air avec clapet anti-retour intégré
5	Pompe d'oxygénation avec câble de raccordement
6	Adaptateur secteur
7	Substrat céramique – La quantité est spécifique au produit
8	Sachet avec Water Conditioner voire Biological Booster
9	Unité de filtration

AVERTISSEMENT

Danger de mort par asphyxie.
Tenir les sacs plastiques et les petites pièces hors de la portée des bébés et enfants en bas âge.

Utilisation conforme à la finalité

Exclusivement utiliser biOrb HALO comme suit :

- Comme aquarium.
- A utiliser uniquement avec de l'eau à une température entre +4 °C et +35 °C.
- La température de l'eau doit être adaptée à la population de poisson.

Les composants livrés doivent uniquement être utilisés comme suit pour les produits biOrb :

- **Pompe d'oxygénation:** Pour l'aération et l'alimentation en oxygène de l'aquarium.
- **Unité d'éclairage:** Pour l'éclairage de l'aquarium.
- **Adaptateur secteur:** Pour le raccordement de la pompe d'oxygénation et de l'unité d'éclairage au réseau électrique.
- Exploitation dans le respect des données techniques.

Les unités d'éclairage suivantes sont autorisées pour éclairer l'aquarium biOrb HALO :

- biOrb HALO 30/60 LED
- biOrb HALO 15/30/60 MCR LED

Description des fonctions

Aquarium équipé d'un éclairage LED, d'une unité de filtration et d'une pompe d'oxygénation pour la circulation de l'eau.

La couleur de l'éclairage dépend de l'unité d'éclairage utilisée : il peut être blanc ou coloré, permanent ou alterner automatiquement.

À l'exception de biOrb HALO 30/60 LED, il est possible de programmer toutes les unités d'éclairage.

biOrb HALO 30/60 LED

- Lumière du jour : des LEDs blanches fonctionnent en permanence

biOrb HALO 30/60 MCR LED

- Quatre modes pour le changement automatique entre des différentes phases de lumière du jour et de clair de lune sur 24 heures.
- Commande des variantes de couleur et de variation au moyen de la télécommande.

biOrb HALO 15 MCR LED

- Lumière blanche ou colorée réglable individuellement, réglable et variable grâce à une télécommande.

MISE EN PLACE ET RACCORDEMENT

Installation de l'aquarium

Voici comment procéder :

- Déballez l'aquarium avec précaution.
- Ne pas exposer aux rayons directs du soleil.
- Mettre en place uniquement dans des pièces fermées.
- Ne pas agiter l'aquarium lorsqu'il est plein.
- Ne pas placer sur ou à proximité d'appareils électriques.
- Ne pas placer sur ou à proximité de sources de chaleur.
- Exploitation dans le respect des données techniques.

Monter l'unité de filtrage

Voici comment procéder :

- Retirer l'emballage autour du matériau de filtrage.
- B
1. Ouvrir le couvercle.
 2. Retirer l'insert.
 3. Déserrer la colonne d'air du logement du filtre en effectuant un quart de tour vers la gauche (fermeture à baïonnette) et l'extraire par le haut.
 4. Poser la colonne d'air sur la cartouche filtrante et la fixer en effectuant un quart de tour vers la gauche.
 5. Introduire la colonne d'air dans l'aquarium et la fixer dans le logement du filtre en effectuant un quart de tour vers la droite.

Insérer le substrat céramique

REMARQUE

Retirer l'emballage autour du matériau de filtrage. Soigneusement rincer le substrat céramique à l'eau chaude avant la première utilisation pour éliminer d'éventuelles salissures. (→ Remplacer la cartouche filtrante)

**REMARQUE**

- Ne pas utiliser du gravier pour aquarium, car il pourrait obstruer la cartouche filtrante.
- N'utiliser que le substrat céramique livré.
- Ne pas jeter le substrat céramique dans l'aquarium, car l'acrylique pourrait être éraflé.
- N'utilisez que les morceaux de substrat céramique dont la taille est supérieure à celle d'un petit-pois. Triier les autres et les mettre au rebut.

Voici comment procéder :

C

- Laver le substrat céramique livré, le placer avec précaution dans le bac et le disposer autour du logement du filtre.

Mise en place et raccordement de la pompe d'oxygénation**REMARQUE**

Lors de la mise en place de l'appareil, s'assurer que ce dernier

- se trouve hors de l'aquarium.
- qu'il n'est ni sur ni au-dessus de l'aquarium.
- qu'il ne tombe pas dans l'eau ni qu'il « se promène ».

Les détériorations causées par une mise en place incorrecte de l'appareil ne peuvent faire l'objet d'une réclamation dans le cadre de la garantie légale ou de la garantie commerciale.

Voici comment procéder :

D

1. Connecter le tuyau d'air sortant de l'aquarium à la prise d'air de la pompe d'oxygénation et placer la pompe d'oxygénation au-dessus du niveau de l'eau de l'aquarium. Cela permet d'éviter une fuite l'eau ou l'endommagement de la pompe si le clapet de retenue devait tomber en panne.
2. Brancher la conduite de raccordement dans la prise femelle séparée de l'adaptateur secteur, mais ne pas encore brancher l'adaptateur à la prise. Terminer d'abord la mise en service.(→ Mise en service)

Branchement de l'unité d'éclairage**REMARQUE**

Les unités d'éclairages ne doivent pas être plongées dans l'eau ou d'autres liquides.

Voici comment procéder :

E

1. Brancher la conduite de raccordement dans la prise femelle séparée de l'adaptateur secteur, mais ne pas encore brancher l'adaptateur à la prise. Terminer d'abord la mise en service.(→ Mise en service)

MISE EN SERVICE**Remplissage et préparation de l'eau**

L'eau de l'aquarium doit être préparée en ajoutant un «Water Conditioner» ou un «Biological Booster».

Voici comment procéder :

F

1. Remplir l'aquarium avec de l'eau du robinet. Remplir en laissant environ 5 cm de vide sous le couvercle.
2. Ouvrir le sachet «Water Conditioner et verser son contenu dans l'eau.
3. Mettre la pompe d'oxygénation en route et verser le contenu du sachet « Biological Booster» dans l'eau après avoir laissé s'écouler 24 h.(→ Mise en circuit / mise hors circuit)

Mise en circuit / mise hors circuit**ATTENTION**

Fort rayonnement LED !

Conséquence éventuelle : Blessures des yeux par éblouissement.

- Ne jamais regarder directement dans la source de lumière.

**REMARQUE**

Ne jamais faire fonctionner une prise d'air à vide, c.-à-d. sans flexible et sans diffuseur d'air.

Voici comment procéder :

G

1. **Allumer**: Brancher l'adaptateur secteur sur la prise.
 - Veiller à ce que la boucle d'égouttement soit présente.
 - La pompe d'oxygénation se met immédiatement en marche.
2. Le cas échéant, appuyer sur l'interrupteur marche / arrêt pour allumer l'unité d'éclairage.
3. **Éteindre**: Débrancher l'adaptateur secteur.

UTILISATION

Voici comment procéder :

- Allumer l'unité d'éclairage avec l'interrupteur marche/arrêt.









Programmer biOrb MCR LED

- Avant la première utilisation, déverrouiller la télécommande en retirant la petite protection en plastique.
- Allumer l'unité d'éclairage avec l'interrupteur marche/arrêt.

Voici comment procéder :

H

1. Procéder à d'autres réglages avec la télécommande.

	Allumer la lumière
	Éteindre la lumière
	Démarrage de la variation des couleurs possibles.
	Fin de la variation des couleurs possibles.
	Allumer la LED de couleur rouge (R). Également vert (G), bleu (B) ou une autre couleur comme combinaison de ces 3 couleurs de base. 15 couleurs prédéfinies.
	Lumière blanche (« Lumière du jour » W)
	Varié l'intensité de la lumière, 4 niveaux de luminosité : 80 % ... 20 % Appuyer sur n'importe quelle touche de sélection de la lumière pour revenir à 100 %
	Quatre touches pour le réglage des phases de lumière du jour et de lumière clair de lune.
	

Phases de lumière du jour et de clair de lune

Les touches 8 HR, 10 HR, 12 HR ou 14 HR permettent de régler la durée d'éclairage pour la lumière du jour et la lumière nocturne. La lumière du jour diminue tous les jours de 15 min pour le levé du soleil et de 15 min pour le couché du soleil. Durée totale d'une phase de lumière du jour et de lumière nocturne : 24 h.

Mode/Touche		Durée			
		8 HR	10 HR	12 HR	14 HR
Lever du soleil	min	15	15	15	15
Lumière du jour	h	7,5	9,5	11,5	13,5
Coucher du soleil	min	15	15	15	15
Lumière nocturne	h	16	14	12	10

NETTOYAGE ET ENTRETIEN

Opérations de nettoyage et d'entretien :

Domaine	Opérations à effectuer
Unité d'éclairage	Nettoyer en cas de besoin. En cas de besoin, remplacer la pile de la télécommande.(→ Changer la pile)
Eau de l'aquarium	Remplacer en partie toutes les 4 à 6 semaines. Conjointement avec la cartouche filtrante.(→ Préparation de l'eau)
Cartouche filtrante	Remplacer toutes les 4 à 6 semaines, en fonction de la population de poisson.(→ Remplacer la cartouche filtrante)
Diffuseur d'air	Remplacer tous les 6 mois.(→ Remplacer le diffuseur d'air)
Pompe d'aération	Le cas échéant, remplacer tous les 12 mois.(→ Mise en place et raccordement de la pompe d'oxygénation)

Nettoyer l'unité d'éclairage

Les chiffons de nettoyage sont disponibles comme „Set de chiffons de nettoyage“ (46027) OASE biOrb.

Voici comment procéder :

- Partie inférieure avec unité d'éclairage : Pour éviter des égratignures, essuyer avec un chiffon de nettoyage spécial.

Changer la pile

Voici comment procéder :

I

- Tourner la télécommande de manière à ce que l'arrière soit tourné vers le haut et ouvrir le compartiment à piles.
- Retirer entièrement le support et changer la pile.
 - Vérifier la polarité de la pile.
- Remettre le support dans la télécommande.

Préparation de l'eau

La cartouche filtrante, les agents de préparation de l'eau ainsi qu'un chiffon de nettoyage sont disponibles en tant que OASE biOrb Service Kit (46014).

Prérequis :

24 h avant, préparer l'eau fraîche en y versant le «Water Conditioner» et la laisser reposer jusqu'à ce qu'elle soit à température ambiante. Quantité requise : environ un tiers du volume de l'aquarium.

Voici comment procéder :

J

- Retirer l'eau à changer et nettoyer l'aquarium à l'aide de l'éponge de nettoyage pour verre acrylique.

OASE préconise :

- Aspirateur biOrb (46025)
 - Éponges de nettoyage (46026, utiliser la surface rugueuse uniquement pour retirer les dépôts tenaces).
2. Remplir à nouveau l'aquarium avec de l'eau préparée.

Remplacer la cartouche filtrante



REMARQUE

- Débrancher la pompe d'oxygénation uniquement avant de procéder à ces travaux d'entretien.
- Rebrancher la pompe d'oxygénation après avoir réalisé ces travaux.

Voici comment procéder :

- Retirer l'emballage autour du matériau de filtrage.
- K
1. Déserrer la colonne d'air du logement du filtre en effectuant un quart de tour vers la gauche (fermeture à baïonnette) et l'extraire par le haut.
 2. Déserrer la colonne d'air de la cartouche filtrante en effectuant un quart de tour vers la droite et l'extraire par le haut.
 3. Poser la colonne d'air sur la nouvelle cartouche filtrante et la fixer en effectuant un quart de tour vers la gauche.
 4. Introduire la colonne d'air dans l'aquarium et la fixer dans le logement du filtre en effectuant un quart de tour vers la droite.

Remplacer le diffuseur d'air

Prérequis :

- La pompe d'oxygénation est hors circuit et le tuyau d'air est déconnecté de la pompe d'oxygénation.

Voici comment procéder :

- L
1. Démontez la colonne d'air. (→ Remplacer la cartouche filtrante)
 2. Retirer et remplacer le diffuseur d'air.
 3. Placer la cartouche filtrante dans la colonne d'air et monter la colonne d'air.

Contrôler le clapet de retenue

Un clapet de retenue est défectueux lorsque de l'eau de l'aquarium peut s'infiltrer dans le tuyau d'air.

Voici comment procéder :

- M
1. Mettre pompe d'oxygénation à l'arrêt et et déconnecter le tuyau d'air de la pompe d'oxygénation.
 2. Maintenir cette extrémité en-dessous du niveau de l'eau dans l'aquarium.
 3. Si de l'eau s'échappe, remplacer le clapet de retenue. (→ Remplacer le clapet de retenue)

Remplacer le clapet de retenue

Prérequis :

- La pompe d'oxygénation est hors circuit et le tuyau d'air est déconnecté de la pompe d'oxygénation.

Voici comment procéder :

- N
1. Remplacer le clapet de retenue défectueux.
 - Le clapet de retenue est livré avec le tuyau d'air monté.
 - Vérifier que la position de montage est correcte.
 2. Si le clapet de retenue ne se détache pas, couper le tuyau d'air le plus près possible du clapet de retenue et monter le nouveau clapet à cet endroit.
 3. Monter à nouveau le tuyau d'air sur la pompe d'oxygénation et ne redémarrer la pompe qu'après avoir effectué ces opérations.

PIECES D'USURE

- Substrat céramique
- Diffuseur d'air
- Cartouche filtrante

RECYCLAGE



REMARQUE

Cet appareil contient des composants électroniques et ne doit pas être jeté avec les ordures ménagères !

- Rendre l'appareil inutilisable en sectionnant le câble.
- Pour les remplacer, retirer les batteries ou les piles prévues de l'appareil et les mettre au rebut dans le système de reprise prévu à cet effet.
- Mettre l'appareil au rebut via le système de reprise prévu à cet effet.



REMARQUE

Gestion des piles usagées

Les piles ne doivent pas être jetées dans les ordures ménagères.

- Mettre les piles au rebut uniquement via le système de reprise prévu à cet effet.

Gestion des piles usagées à l'intérieur de la Communauté européenne

En tant que consommateur, vous êtes tenu par la loi de restituer les piles usagées. La restitution est gratuite.

- Mettez au rebut les piles par le biais des systèmes de reprise et de recyclage publics dans votre ville ou

votre municipalit  ou rapportez les piles l  o  vous les avez achet es.

Indications sur les piles contenant des substances nocives

PB = la pile contient du plomb
Cd = la pile contient du cadmium
Hg = la pile contient du mercure
Li = la pile contient du lithium

GARANTIE

Pour l'appareil OASE que vous venez d'acqu rir, la soci t  OASE GmbH accorde une garantie constructeur de **24 mois selon les termes des clauses de garantie suivantes**. Le d lai de garantie entre en vigueur d s la premi re acquisition chez le distributeur OASE. De ce fait, il ne se recalcule pas   partir de toute date de vente ult rieure  ventuelle. Les prestations de garantie ne donnent lieu ni   une prolongation ni   un renouvellement de la dur e de garantie. Vos droits l gaux en tant qu'acqu reur, en particulier au niveau de la responsabilit , conservent leur validit  et ne sont pas restreints par cette garantie.

Conditions de garantie

La soci t  OASE GmbH garantit une qualit  et un fa onnage irr prochables, conformes   la finalit , un montage conforme   la technique et une aptitude au fonctionnement r glementaire. La prestation de garantie inclut, en fonction de notre d cision, la r paration   titre gracieux voire la livraison gratuite de pi ces de rechange ou d'un appareil de remplacement. Si le type d'appareil concern  n' tait plus fabriqu , nous nous r servons le droit de livrer un appareil de remplacement issu de notre gamme de produits, le plus proche possible du type d'appareil sujet   r clamation. Les r clamations dont la cause est li e   des erreurs de

PIECES DE RECHANGE

L'appareil continue de fonctionner de mani re fiable et s curis e avec des pi ces originales d'OASE. Vous trouverez nos pi ces de rechange et leurs sch mas sur notre site internet.

montage et d'exploitation, ainsi qu'  un entretien insuffisant, p. ex.   l'utilisation de produits de nettoyage inad quats ou d'une maintenance n glig e,   une utilisation non-conforme   la finalit ,   un endommagement d    un accident,   une chute,   un impact, aux effets du gel,   des sectionnements de prise,   des raccourcissements de c ble,   des d p ts calcaires ou   des tentatives de r paration inappropri es, ne sont pas couvertes par la garantie. En ce qui concerne l'utilisation appropri e, nous nous r f rons   la notice d'emploi qui fait partie int grante de la garantie. Les pi ces d'usure, comme p.ex. les ampoules, etc., ne tombent pas sous le coup de la garantie.

Le remboursement des frais pour le montage et le d montage, la v rification, les cr ances suite   un manque   gagner et les dommages et int r ts est exclu de cette garantie, il en est de m me pour des r clamations ult rieures pour des d t riorations ou des pertes de quelque type que ce soit, caus es par l'appareil ou par son utilisation.

La garantie n'est valable que pour le pays dans lequel l'appareil a  t  achet  chez un distributeur sp cialis  OASE. Le droit allemand est en vigueur pour cette garantie,   l'exclusion de la convention des Nations Unies sur les contrats de vente internationale de marchandises (CISG).

Il n'est possible de faire valoir vos droits   la garantie vis- -vis de la soci t  OASE GmbH, Tecklenburger Stra e 161, D-48477 H rstel, Allemagne, qu'en nous envoyant, franco de port et dans un transport   vos risques, l'appareil ou la partie de l'appareil faisant l'objet de la r clamation, ainsi que le bordereau de vente d'origine du distributeur sp cialis  OASE, ce document de garantie ainsi qu'un document  crit sp cifiant l'anomalie   l'origine de la r clamation.

La garantie sera annul e si le num ro de s rie est retir  ou si l'aquarium est d mont .



www.oase-livingwater.com/piecesdetachees-ia





DÉPANNAGE

Défaut	Cause	Remède
L'eau est rapidement sale	Effet de la cartouche filtrante épuisé	Remplacer la cartouche filtrante
	Quantité de nourriture trop élevée	Réduire la quantité de nourriture
	Population de poisson trop élevée	Réduire la population de poisson
La pompe d'oxygénation ne démarre pas	La tension secteur manque	<ul style="list-style-type: none"> Vérifier le raccordement de la pompe d'oxygénation avec le transformateur Vérifier la tension secteur
	Pompe d'oxygénation défectueuse	Remplacer la pompe d'oxygénation
La pompe d'oxygénation émet des bruits	La pompe d'oxygénation vibre	Placer la pompe d'oxygénation sur un support moins dur
Moins de bulles d'air dans le tube d'air que d'habitude	Diffuseur d'air épuisé	Remplacer le diffuseur d'air
La pompe d'oxygénation émet des bruits et la formation de bulles est réduite même après le remplacement du diffuseur d'air	Le fonctionnement de la pompe d'oxygénation est réduit	Remplacer immédiatement la pompe d'oxygénation
L'unité d'éclairage ne se connecte pas	La tension secteur manque	Vérifier la tension secteur et les câbles de raccordement
L'unité d'éclairage ne réagit pas aux ordres de la télécommande	Distance télécommande – aquarium trop importante	Réduire la distance
	Pile de la télécommande usée	Remplacer la pile
	La télécommande n'est pas dirigée en direction de l'aquarium	Diriger la télécommande en direction de l'aquarium

CARACTERISTIQUES TECHNIQUES

biOrb HALO			30 LED	60 LED	15 MCR LED	30 MCR LED	60 MCR LED
Adaptateur secteur	Tension de mesure, primaire	V CA	230	230	230	230	230
	Tension assignée, secondaire	V CA	12	12	12	12	12
	Fréquence de réseau	Hz	50	50	50	50	50
	Indice de protection		IP20	IP20	IP20	IP20	IP20
Pompe d'aération	Tension assignée	V CA	12	12	12	12	12
	Puissance de réseau	W	0,8	0,8	0,8	0,8	0,8
	Longueur câble de raccordement	m	1,5	1,5	1,5	1,5	1,5
Unité d'éclairage	Classe énergétique		A++	A++	A	A	A
	Efficacité énergétique	lm/W	85	85	17	17	17
	Puissance de réseau	W	2	2	2,9	2,9	2,9
	Tension assignée	V CA	12	12	12	12	12
	Longueur câble de raccordement	m	1,5	1,5	1,5	1,4	1,4
Télécommande MCR	Type de pile		-	-	CR 2025	CR 2025	CR 2025

SYMBOLES SUR L'APPAREIL

IP 20	Protégé du contact avec les doigts
	Classe de protection II, isolation renforcée et doublée pour une séparation électrique fiable avec le réseau
	Pour une utilisation en intérieur
	A ne pas évacuer dans les ordures ménagères
	Lire et respecter la notice d'utilisation

Vertaling van de oorspronkelijke gebruiksaanwijzing

WAARSCHUWING

- Dit apparaat kan worden gebruikt door kinderen vanaf 8 jaar en daarnaast door personen met verminderde fysieke, sensorische of mentale vermogens of een gebrek aan ervaring en kennis, mits zij onder toezicht staan of geïnstrueerd werden over het veilige gebruik van het apparaat en de gevaren begrijpen, die hiermee samenhangen.
- Kinderen mogen niet met het apparaat spelen.
- Reiniging en onderhoud door de gebruiker mogen niet worden uitgevoerd door kinderen, die niet onder toezicht staan.
- Alle apparaten in het aquarium uitschakelen of de netstekker lostrekken, voordat u in het water grijpt.
- Apparaat niet gebruiken als elektrische snoeren of behuizing beschadigd zijn.
- Apparaat alleen aansluiten als de elektrische specificaties van het apparaat en de voeding overeenstemmen. De specificaties staan op het typeplaatje van het apparaat, op de verpakking, of in deze handleiding vermeld.
- Trek, voorafgaand aan werkzaamheden aan het apparaat, de netstekker los.

VEILIGHEIDSINSTRUCTIES

- Als de behuizing defect is, mag het apparaat niet worden gebruikt.
- Als de elektrische snoeren defect zijn mag het apparaat niet worden gebruikt.
- Apparaat niet aan het elektrische snoer dragen of trekken.
- Snoeren beschermd tegen beschadigingen aanleggen en erop letten dat niemand erover kan struikelen.
- De behuizing van het apparaat of bijbehorende delen alleen openen als dit in de handleiding uitdrukkelijk is vereist.
- Alleen werkzaamheden aan het apparaat uitvoeren die in deze handleiding beschreven staan. Als problemen zich niet laten verhelpen contact opnemen met een klantenservice of in geval van twijfel met de fabrikant.
- Alleen originele onderdelen en toebehoren voor het apparaat toepassen.
- Het apparaat nooit aan technische modificaties onderwerpen.
- Bij gebruik van verwarmingselementen erop letten dat deze voor toepassing in het aquarium goedgekeurd zijn en de acrylwand van het aquarium niet aanraken. Geschikte verwarmingen voldoen aan de voorschriften conform EN 60335-2-55.
- Stekkerverbindingen tegen vocht beschermen.
- Apparaat alleen op een volgens de voorschriften geïnstalleerde wandcontactdoos aansluiten.

Symbolen in deze handleiding

Waarschuwingen

De waarschuwingen in deze handleiding zijn met signaalwoorden gemarkeerd, die de mate van gevaar aangeven.



WAARSCHUWING

- Betekent een mogelijk gevaarlijke situatie.
- Bij niet aanhouden van de instructie kan dodelijk of ernstig lichamelijk letsel het gevolg zijn.



OPMERKING

Informatie, die voor een beter begrip of preventie van mogelijke materiële of milieuschade is bedoeld.

Overige instructies

- A Verwijst naar een afbeelding, bijvoorbeeld afbeelding A.

PRODUCTBESCHRIJVING

- Levering op juistheid, volledigheid en beschadiging controleren.

<input type="checkbox"/> A	biOrb HALO
1	Gebruiksaanwijzing biOrb HALO
2	Deksel met dekselring en productspecifieke verlichtingseenheid
3	Luchtbus
4	Lucht slang met geïntegreerde terugslagklep
5	Luchtpomp met aansluitnoer
6	Stekkertrafo
7	Keramieksubstraat. – Hoeveelheid is productspecifiek
8	Zakje met Water Conditioner of Biological Booster
9	Filterunit



WAARSCHUWING

Levensgevaar door verstikking.

Plastic zakjes en kleine delen uit de buurt van kleine kinderen en baby's houden.

Beoogd gebruik

biOrb HALO uitsluitend als volgt gebruiken:

- Als aquarium.
- Uitsluitend te gebruiken bij een watertemperatuur van minimaal +4 °C en maximaal +35 °C.
- De watertemperatuur moet geschikt zijn voor het vissenbestand.

De bijgeleverde componenten mogen uitsluitend en als volgt voor biOrb-producten worden ingezet:

- **De luchtpomp:** Voor de beluchting en om het aquarium van zuurstof te voorzien.
- **De verlichtingsunit:** Voor de verlichting van het aquarium.
- **De stekkertrafo:** Voor aansluiting van de luchtpomp en de verlichtingsunit aan het elektrische net.
- Gebruik onder naleving van de technische gegevens.

Voor de verlichting van het aquarium biOrb HALO zijn de volgende verlichtingsunits toegelaten:

- biOrb HALO 30/60 LED
- biOrb HALO 15/30/60 MCR LED

Functiebeschrijving

Aquarium met led-verlichting, filterunit en externe filterpomp voor de watercirculatie.

De lichtkleur hangt af van de toegepaste lichtunit en kan wit of gekleurd zijn, permanent of automatisch wisselend.

Met uitzondering van biOrb HALO 30/60 LED kunnen alle verlichtingsunits geprogrammeerd worden.

biOrb HALO 30/60 LED

- Daglicht: witte leds branden continu

biOrb HALO 30/60 MCR LED

- Vier standen voor de automatische omschakeling op verschillende daglicht- en maanlichtfasen over 24 uur.
- Besturing van kleur- en dimvarianten via de afstandsbediening.

biOrb HALO 15 MCR LED

- Wit licht of individueel te bepalen gekleurd licht, met de afstandsbediening instelbaar en te dimmen.

PLAATSEN EN AANSLUITEN

Aquarium opstellen

Zo gaat u te werk:

- Acrylaquarium voorzichtig uitpakken.
- Niet blootstellen aan rechtstreeks invallende zonnestraling.
- Alleen in gesloten ruimtes opstellen.
- Gevuld aquarium niet bewegen.
- Niet op of in de buurt van elektrische apparaten plaatsen.
- Niet in de buurt van warmtebronnen plaatsen.
- Gebruik onder naleving van de technische gegevens.

Filterunit monteren

Zo gaat u te werk:

- Verpakking om filtermateriaal verwijderen.

B

1. Deksel openklappen.
2. Element verwijderen.
3. Luchtbus door een kwartslag van filterbehuizing losdraaien (bajonetsluiting) en naar boven verwijderen.
4. Luchtbus op filterelement zetten en luchtbus door een kwartslag te draaien bevestigen.
5. Luchtbus in het aquarium plaatsen en door een kwartslag rechtsom te draaien aan filterbehuizing bevestigen.

Keramieksubstraat aanbrengen



OPMERKING

Verpakking om filtermateriaal verwijderen. Het keramieksubstraat voor het eerste gebruik met warm leidingwater grondig uitspoelen om mogelijke vervuiling te verwijderen. (→ Filterelement vervangen)



OPMERKING

- Geen aquariumzand gebruiken, hierdoor kan het filterelement verstopt raken.
- Alleen het bijgeleverde keramiesubstraat gebruiken.
- Keramiesubstraat niet in het aquarium gooien omdat dit krassen op Acryl veroorzaakt.
- Alleen delen van het keramiesubstraat gebruiken die groter zijn dan erwten. De andere delen uitsorteren en weggooiden.

Zo gaat u te werk:

- C
- Bijgeleverd keramiesubstraat wassen, voorzichtig in de bak leggen en rondom de filterbehuizing groeperen.

Luchtpomp opstellen en aansluiten



OPMERKING

Waarborg bij het opstellen van het apparaat, dat het apparaat

- zich buiten het aquarium bevindt.
 - niet op of boven het aquarium is geplaatst.
 - niet in het water kan vallen of terecht kan komen.
- Schade door verkeerde plaatsing valt niet onder de garantie of aansprakelijkheid.

Zo gaat u te werk:

- D
1. De luchtslang die uit het aquarium komt met de luchtaansluiting op de luchtpomp verbinden en de luchtpomp boven het beoogde waterpeil van het aquarium opstellen. Zo wordt het uitlopen van het water of schade aan de pomp verhinderd, mocht de terugslagklep falen.
 2. Aansluitsnoer in de afzonderlijke bus van de stekkertrafo steken, maar stekkertrafo nog niet in wandcontactdoos steken. Eerste ingebruikname voltooiën.(→ Inbedrijfstelling)

Verlichtingsunit aansluiten



OPMERKING

De verlichtingsunits mogen niet in het water of in andere vloeistoffen worden ondergedompeld.

Zo gaat u te werk:

- E
1. Aansluitsnoer in de afzonderlijke bus van de stekkertrafo steken, maar stekkertrafo nog niet in wandcontactdoos steken. Eerste ingebruikname voltooiën.(→ Inbedrijfstelling)

INBEDRIJFSTELLING

Water in aquarium doen en voor vissen geschikt maken

Het aquariumwater moet door toevoeging van “Water Conditioner” of “Biological Booster” geschikt gemaakt worden.

Zo gaat u te werk:

- F
1. Leidingwater in het aquarium doen. Tot ca. 5 cm onder het deksel vullen.
 2. Het zakje met “Water Conditioner” openknippen en de inhoud daarvan in het water strooien.
 3. Luchtpomp inschakelen en na minimaal 24 h looptijd de inhoud van het zakje “Biological Booster” in het water strooien. (→ Inschakelen/uitschakelen)

Inschakelen/uitschakelen



VOORZICHTIG

Sterke LED-straling!
Mogelijke gevolg: oogbeschadiging door verblinding.

- Nooit in de lichtbron kijken.



OPMERKING

Nooit een luchtaansluiting zonder aangesloten slang en luchtuitstomer inschakelen.

Zo gaat u te werk:

- G
1. **Inschakelen:** Plaats de stekkertrafo in de contactdoos.
 - Let erop dat er een druppellus in het snoer zit.
 - De luchtpomp schakelt direct in.
 2. Voor het inschakelen van de verlichtingsunit evt. bovendien een aan-uitschakelaar inschakelen.
 3. **Uitschakelen:** Trek de stekkertrafo uit de contactdoos.

BEDIENING

Zo gaat u te werk:

- Verlichtingsunit met aan-uitschakelaar inschakelen.

biOrb MCR-led programmeren

- Voordat u de afstandsbediening voor het eerst kunt gebruiken moet u deze door het verwijderen van het kleine plastic stripje in werking stellen.
- Verlichtingsunit met aan-uitschakelaar inschakelen.

Zo gaat u te werk:

H

1. Andere instellingen uitvoeren met behulp van de afstandsbediening.

	Licht inschakelen
	Licht uitschakelen
	Start van het doorlopen van de mogelijke lichtkleuren
	Einde van het doorlopen van de mogelijke lichtkleuren
	Led in basiskleur rood (R) inschakelen. Overeenkomstig groen (G), blauw (B) of andere kleuren als combinatie van deze 3 basiskleuren. 15 voorgedefinieerde kleuren.
	Wit licht ("Daglicht", W)
	Licht dimmen, 4 trappen voor de helderheid: 80 % ... 20 %. Om terug te keren bij 100 % de gewenste toets voor de keuze van de lichtkleur indrukken.
	Vier toetsen voor het instellen van de daglicht- en maanlichtfase.
...	
	

Daglicht- en maanlichtfasen

Met de toetsen 8 HR, 10 HR, 12 HR of 14 HR kan de tijdsinstelling voor Daglicht en Nachlicht worden uitgevoerd. Daglicht vermindert steeds met 15 min voor Zonsopgang en 15 min voor Zonsondergang. Totale tijdsduur van een daglicht- en nachlichtfase: 24 h.

Modus/toets		Tijd			
		8 HR	10 HR	12 HR	14 HR
Zonsopgang	min	15	15	15	15
Daglicht	h	7,5	9,5	11,5	13,5
Zonsondergang	min	15	15	15	15
Nachlicht	h	16	14	12	10

REINIGING EN ONDERHOUD

Reinigings- en onderhoudswerkzaamheden:

Bereik	Uit te voeren werkzaamheden
Verlichtingsunit	Naar behoefte reinigen. Zo nodig de batterij van de afstandsbediening vervangen. (→ Batterij vervangen)
Aquariumwater	Om de 4 à 6 weken gedeeltelijk vervangen. In combinatie met filterelement. (→ Water voorbereiden)
Filterelement	Om de 4 à 6 weken vervangen, afhankelijk van het vissenbestand. (→ Filterelement vervangen)
Luchtuitstroomer	Om de 6 maanden vervangen. (→ Luchtuitstroomer vervangen)
Luchtpomp	Om de 12 maanden evt. vervangen. (→ Luchtpomp opstellen en aansluiten)

Verlichtingsunit reinigen

Reinigingsdoekjes zijn als OASE biOrb "Reinigungstücher Set" (46027) verkrijgbaar.

Zo gaat u te werk:

- Onderzijde met verlichtingsunit: Om krassen te vermijden met speciaal reinigingsdoekje afvegen.

Batterij vervangen

Zo gaat u te werk:

I

1. Afstandsbediening met achterzijde omhoog draaien en batterijvak openen.
2. Batterijhouder geheel uitnemen en batterij vervangen.
 - Let op de correcte aansluiting van de batterijpolen.
3. Batterijhouder weer in de afstandsbediening schuiven.

Water voorbereiden

Filterelement, middelen voor watervoorbereiding en een reinigingsdoekje zijn als OASE biOrb Service Kit (46014) verkrijgbaar.

Voorwaarde:

24 uur eerder werd schoon leidingwater met "Water Conditioner" voorbereid en met rust gelaten tot het de kamertemperatuur had bereikt. Vereiste hoeveelheid: Circa een derde van het aquariumvolume.

Zo gaat u te werk:

J

1. Het aanwezige water verwijderen en evt. het aquarium met reinigingspad voor acrylglas reinigen.
OASE adviseert:
 - biOrb vuilzuiger (46025)
 - Reinigingspads (46026, ruwe zijde alleen maar voor hardnekkige afzettingen toepassen).
2. Aquarium weer met het voorbereide water vullen.

Filterelement vervangen



OPMERKING

- Voor het begin van deze onderhoudswerkzaamheden eerst de luchtpomp uitschakelen.
- Na voltooiing van deze werkzaamheden de luchtpomp weer inschakelen.

Zo gaat u te werk:

- Verpakking om filtermateriaal verwijderen.
- K
1. Luchtbuis door een kwartslag linksom uit filterbehuizing losdraaien (bajonetsluiting).
 2. Luchtbuis door een kwartslag rechtsom uit filterelement losdraaien en naar boven uitnemen.
 3. Luchtbuis op nieuw filterelement plaatsen en door een kwartslag linksom te draaien bevestigen.
 4. Luchtbuis in het aquarium plaatsen en door een kwartslag rechtsom te draaien aan filterbehuizing bevestigen.

Luchtuitstroomer vervangen

Voorwaarde:

- De luchtpomp is uitgeschakeld en de luchtslang van de luchtpomp afgetrokken.

Zo gaat u te werk:

- L
1. Luchtbuis demonteren. (→ Filterelement vervangen)
 2. Luchtstroomer afnemen en vervangen.
 3. Filterelement en luchtbuis plaatsen en luchtbuis inbouwen.

Terugslagklep controleren

De terugslagklep is defect als het water uit het aquarium in de luchtslang kan stromen.

Zo gaat u te werk:

- M
1. Luchtpomp uitschakelen en luchtslang van de luchtpomp aftrekken.
 2. Dit einde dieper als het waterpeil in het aquarium houden.
 3. Als er water uitkomt moet de terugslagklep worden vervangen. (→ Terugslagklep vervangen)

Terugslagklep vervangen

Voorwaarde:

- De luchtpomp is uitgeschakeld en de luchtslang van de luchtpomp afgetrokken.

Zo gaat u te werk:

- N
1. Defecte terugslagklep vervangen.
 - De terugslagklep wordt met gemonteerde luchtslang geleverd.
 - Op correcte inbouwstand letten.
 2. Als de defecte terugslagklep niet uit de slang loskomt, de luchtslang zo dicht mogelijk bij de terugslagklep afknippen en daar een nieuwe terugslagklep inbouwen.
 3. Luchtslang weer op de luchtpomp aansluiten en pas daarna de luchtpomp weer aansluiten.

SLIJTAGEDELEN

- Keramieksubstraat
- Luchtuitstroomer
- Filterelement

AFVOER VAN HET AFGEDANKTE APPARAAT



OPMERKING

Dit apparaat bevat elektronische onderdelen en mag niet met het huishoudelijk afval worden afgevoerd!

- Apparaat door afknippen van het snoer onbruikbaar maken.
- Ter verwijdering van de aanwezige accu's of batterijen uit het apparaat verwijderen en afzonderlijk via de recyclingkanalen afvoeren.
- Apparaat via het recyclingsysteem afvoeren.



OPMERKING

Verwijdering van batterijen

Batterijen horen niet in het huisvuil.

- Batterijen alleen via het daartoe bestemde recyclingsysteem afvoeren.

Verwijderen van batterijen binnen de Europese Gemeenschap

Consumenten zijn wettelijk verplicht gebruikte batterijen in te leveren. Inleveren is kosteloos.

- Batterij hetzij via de publieke afvalverwerkings- en recyclingsystemen in uw stad of gemeente afvoeren of daar inleveren waar deze werden aangeschaft.

Markering op batterijen die schadelijke stoffen bevatten

PB = Batterij bevat lood
Cd = Batterij bevat cadmium
Hg = Batterij bevat kwik
Li = Batterij bevat lithium

GARANTIE

OASE GmbH neemt voor het door u aangeschafte OASE-apparaat een fabrieksgarantie op zich van **24 maanden**. De garantieperiode gaat in op het moment dat het product voor het eerst wordt aangeschaft bij de OASE-specialist. Bij doorverkopen vangt de garantieperiode daarom niet opnieuw aan. Door garantieprestaties wordt de garantieperiode niet verlengd en ook niet vernieuwd. Uw wettelijke rechten als koper, in het bijzonder in het kader van de garantie, blijven bestaan en worden door deze garantie niet ingeperkt.

Garantievoorwaarden

OASE GmbH verleent een garantie voor een perfecte productie en afwerking die aan het gebruiksdoel voldoen, een vakkundige montage en reglementaire werking. De garantieregeling heeft naar keuze van OASE GmbH betrekking op gratis reparatie of op gratis levering van vervangende onderdelen of een vervangend apparaat. Als het betreffende type niet meer geproduceerd wordt, behouden wij ons het recht voor om naar keuze van OASE GmbH een vervangend apparaat uit ons assortiment te leveren dat zoveel mogelijk overeenkomt met het gereclameerde type. Klachten waarvan de oorzaak op montage- of bedieningsfouten zijn terug te voeren, dan wel op gebrekkig onderhoud, onbeoogd gebruik, beschadiging door een ongeluk, vallen, stoten, de inwerking van vorst, het afsnijden van stekkers, het inkorten van kabels, kalkafzettingen of

ondeskundige pogingen tot reparatie, vallen niet onder de garantiebepalingen. In dit opzicht verwijzen wij met betrekking tot het beoogde gebruik, naar de gebruiksaanwijzing die een onderdeel van de garantie vormt. Op slijtdelen, zoals lampen, is geen garantie van toepassing.

De vergoeding van kosten voor uit- en inbouwen, controle, vorderingen naar aanleiding van gederfde winst en schadevergoeding zijn ook van de garantie uitgesloten, evenals verdergaande aanspraken door schades en verliezen van welke aard dan ook, die door het apparaat of door het gebruik ervan zijn veroorzaakt.

De garantie geldt slechts voor het land waarin het apparaat bij een OASE-vakhandel gekocht is. Op deze garantie is het Duitse recht van toepassing onder uitsluiting van het Verdrag der Verenigde Naties inzake internationale koopovereenkomsten betreffende roerende zaken (CISG).

Rechten uit de garantie kunnen tegenover OASE GmbH, Tecklenburger Straße 161, D-48477 Hörstel, Duitsland alleen daardoor geldend worden gemaakt, als u ons franco en voor uw eigen transportrisico het betreffende apparaat of deel van het apparaat met het originele verkoopbewijs van de OASE-vakhandel, de garantieverklaring alsook de schriftelijke vermelding van de betreffende fout opstuurt.

De garantie vervalt, zodra het serienummer verwijderd of het aquarium gedemonteerd wordt.

RESERVEONDERDELEN

Met originele onderdelen van OASE blijft het apparaat veilig en werkt het weer betrouwbaar.

Onderdelentekeningen en reserveonderdelen vindt u op onze website.



www.oase-livingwater.com/onderdelen-ia





STORING VERHELPEN

Storing	Oorzaak	Oplossing
Water snel vervuild	Filterelement niet langer effectief	Filterelement vervangen
	Voervolume te hoog	Voervolume verminderen
	Vissenbestand te groot	Vissenbestand verkleinen
Luchtpomp start niet	Er is geen netspanning	<ul style="list-style-type: none"> Aansluiting luchtpomp op netadapter controleren Netspanning controleren
	Luchtpomp defect	Luchtpomp vervangen
Luchtpomp maakt lawaai	Luchtpomp trilt	Luchtpomp op zachtere ondergrond plaatsen
Minder luchtballen uit luchtbus dan normaal	Luchtuitstomer verstopt	Luchtuitstomer vervangen
Luchtpomp maakt lawaai en produceert zelfs na vervanging van de luchtuitstomer minder ballen dan normaal	Luchtpomp werkt niet goed	Luchtpomp meteen vervangen
Verlichting kan niet worden ingeschakeld	Er is geen netspanning	Netspanning en aansluitsnoeren controleren
Verlichtingsmodule reageert niet op de afstandsbediening	Afstandsbediening te ver bij aquarium vandaan	Afstand verkleinen
	Batterij in afstandsbediening leeg	Batterij vervangen
	Afstandsbediening wijst niet naar aquarium	Afstandsbediening op het aquarium richten

TECHNISCHE GEGEVENS

biOrb HALO			30 LED	60 LED	15 MCR LED	30 MCR LED	60 MCR LED
Netadapter	Primaire nominale spanning	V~	230	230	230	230	230
	Secundaire nominale spanning	V~	12	12	12	12	12
	Netfrequentie	Hz	50	50	50	50	50
	Beschermingsgraad		IP20	IP20	IP20	IP20	IP20
Luchtpomp	Nominale spanning	V~	12	12	12	12	12
	Nominaal vermogen	W	0,8	0,8	0,8	0,8	0,8
	Lengte aansluitsnoer	m	1,5	1,5	1,5	1,5	1,5
Verlichtingsunit	Energie-efficiëntieklasse		A++	A++	A	A	A
	Energie-efficiëntie	lm/W	85	85	17	17	17
	Nominaal vermogen	W	2	2	2,9	2,9	2,9
	Nominale spanning	V~	12	12	12	12	12
Lengte aansluitsnoer		m	1,5	1,5	1,5	1,4	1,4
Afstandsbediening MCR	Batterijtype		-	-	CR 2025	CR 2025	CR 2025

SYMBOLEN OP HET APPARAAT

IP 20	Beschermd tegen aanraking met de vingers
	Beschermingsklasse II, veilige scheiding van het net door versterkte of dubbele isolatie
	Binnen gebruiken.
	Niet verwijderen samen met het normale huishoudelijke afval.
	Gebruikshandleiding lezen en aanhouden

ADVERTENCIA

- Este equipo puede ser utilizado por niños a partir de 8 años y mayores así como por personas con capacidades físicas, sensoriales o mentales reducidas o que no dispongan de la experiencia y conocimientos necesarios, cuando sean supervisados o hayan sido instruidos en el uso seguro del equipo y los posibles peligros resultantes.
- Los niños no deben jugar con el equipo.
- Está prohibido que los niños ejecuten la limpieza y el mantenimiento sin supervisión.
- Desconecte todos los equipos en el acuario o saque la clavija de la red antes de tocar el agua.
- No emplee el equipo cuando las líneas eléctricas o la caja estén dañadas.
- Conecte el equipo sólo cuando los datos eléctricos del equipo coinciden con los datos de la alimentación de corriente. Los datos del equipo se encuentran en la placa de datos técnicos en el equipo, en el empaque o en estas instrucciones.
- Saque la clavija de la red antes de trabajar en el equipo.

INDICACIONES DE SEGURIDAD

- Está prohibido operar el equipo si la caja está defectuosa.
- Está prohibido operar el equipo si las líneas eléctricas están defectuosas.
- No transporte ni tire el equipo por la línea eléctrica.
- Tienda las líneas con protección contra daños y garantice que ninguna persona tropiece con ellas.
- Abra la caja del equipo o las partes pertenecientes sólo si esto se requiere expresamente en estas instrucciones.
- Ejecute en el equipo sólo los trabajos descritos en estas instrucciones. Si no es posible eliminar determinados problemas diríjase a una oficina de atención a los clientes o en caso de dudas al fabricante.
- Emplee para el equipo sólo piezas de recambio y accesorios originales.
- No realice nunca modificaciones técnicas en el equipo.
- Si se emplean calentadores garantice que estén autorizados para el empleo en el acuario y no contacten con la pared de acrílico del acuario. Los calentadores apropiados cumplen los requerimientos según la norma EN 60335-2-55.
- Proteja las conexiones de enchufe contra humedad.
- Conecte el equipo sólo a un tomacorriente instalado conforme a lo prescrito.

Símbolos en estas instrucciones

Indicaciones de advertencia

Las indicaciones de advertencia contenidas en estas instrucciones están clasificadas mediante palabras de advertencia que muestran la dimensión del peligro.



ADVERTENCIA

- Denomina una situación posiblemente peligrosa.
- En caso de incumplimiento, la consecuencia puede ser la muerte o una lesión muy grave.



INDICACIÓN

Informaciones que sirven para una mejor comprensión o la prevención de posibles daños materiales o medioambientales.

Otras indicaciones

- A Referencia a una ilustración, p. ej. ilustración A.

DESCRIPCIÓN DEL PRODUCTO

- Controle si el suministro es correcto, está íntegro y no presenta daños.

<input type="checkbox"/> A	biOrb HALO
1	Instrucciones de uso biOrb HALO
2	Tapa con anillo de tapa y unidad de iluminación específica del producto
3	Columna de aire
4	Manguera de aire con válvula de retención integrada
5	Bomba de aireación con línea de conexión
6	Transformador con enchufe
7	Sustrato cerámico. – La cantidad es específica del producto.
8	Bolsa con Water Conditioner o Biological Booster
9	Unidad de filtro

ADVERTENCIA

Peligro de muerte por asfixia.
Mantenga alejadas las bolsas de plástico y las piezas pequeñas de los niños pequeños y los bebés.

Uso conforme a lo prescrito

Emplee el biOrb HALO sólo de la manera siguiente:

- Como acuario.
- Operación sólo con agua a una temperatura del agua de +4 °C a +35 °C.
- La temperatura del agua tiene que ser apropiada para los peces.

Los componentes suministrados se deben emplear exclusivamente y de la forma siguiente para los productos biOrb:

- **La bomba de aireación:** Para airear y abastecer el acuario con oxígeno.
- **La unidad de iluminación:** Para la iluminación del acuario.
- **El transformador con enchufe:** Para la conexión de la bomba de aireación y de la unidad de iluminación a la red eléctrica.
- Operación observando los datos técnicos.

Para la iluminación del acuario biOrb HALO están autorizadas las unidades de iluminación siguientes:

- biOrb HALO 30/60 LED
- biOrb HALO 15/30/60 MCR LED

Descripción del funcionamiento

Acuario con iluminación LED, unidad de filtro y bomba de aireación externa para la circulación del agua.

El color de la luz depende de la unidad de iluminación empleada y puede ser blanco o de color y cambiar permanente o automáticamente.

Todas las unidades de iluminación se pueden programar con excepción de biOrb HALO 30/60 LED.

biOrb HALO 30/60 LED

- Luz diurna: Los LEDs blancos se iluminan permanentemente.

biOrb HALO 30/60 MCR LED

- Cuatro modos para el cambio automático entre las diferentes fases de la luz diurna y la luz nocturna durante 24 horas.
- Control de las variantes de colores y de regulación de la luz con el telemando.

biOrb HALO 15 MCR LED

- Luz blanca o luz de color que se puede determinar de forma individual, ajustable y regulable con telemando.

EMPLAZAMIENTO Y CONEXIÓN

Emplazamiento del acuario

Proceda de la forma siguiente:

- Desembale cuidadosamente el acuario de acrílico.
- No lo exponga a la radiación solar directa.
- No lo emplace en locales cerrados.
- No mueva el acuario lleno.
- No lo emplace sobre o cerca de equipos eléctricos.
- No lo emplace cerca de fuentes de calor.
- Operación observando los datos técnicos.

Montaje de la unidad de filtro

Proceda de la forma siguiente:

- Quite el embalaje alrededor del material filtrante.
- B
1. Abra la tapa.
 2. Quite el elemento.
 3. Suelte la columna de aire con un cuarto de giro a la izquierda de la carcasa del filtro (cierre de bayoneta) y sáquela hacia arriba.
 4. Coloque la columna de aire en el elemento filtrante y fije la columna de aire con un cuarto de giro a la izquierda.
 5. Introduzca la columna de aire en el acuario y fíjela con un cuarto de giro a la derecha en la carcasa del filtro.

Colocación del sustrato cerámico

INDICACIÓN

Quite el embalaje alrededor del material filtrante. Enjuague el sustrato cerámico minuciosamente antes del primer uso con agua de grifo caliente para eliminar las posibles suciedades. (→ Sustitución del elemento filtrante)

**INDICACIÓN**

- No emplee grava de acuario porque podría obstruir el elemento filtrante.
- Emplee sólo el sustrato cerámico suministrado.
- No tire el sustrato cerámico en el acuario porque podría rasguñar el acrílico.
- Emplee sólo las partículas del sustrato cerámico mayores que un guisante. Separe y deseche las otras partículas.

Proceda de la forma siguiente:

C

- Lave el sustrato cerámico suministrado, colóquelo cuidadosamente en la cubeta y dispóngalo alrededor de la carcasa del filtro.

Emplazamiento y conexión de la bomba de aireación**INDICACIÓN**

Garantice al emplazamiento del equipo que el equipo

- se encuentre fuera del acuario,
- no esté emplazado encima del acuario o sobre el acuario,
- no pueda caer o "caminar" en el agua.

Los daños producidos por un emplazamiento incorrecto no se pueden reclamar en el marco de la garantía.

Proceda de la forma siguiente:

D

1. Una la manguera de aire que sale del acuario con la conexión de aire de la bomba de aireación y emplace la bomba de aireación encima del nivel de agua posterior del acuario. De esta forma se evita la salida del agua o un daño en la bomba en caso que falle la válvula de retención integrada.
2. Enchufe la línea de conexión en el conector separado del transformador con enchufe, pero no enchufe todavía el transformador con enchufe en el tomacorriente. Termine primero la puesta en marcha.(→ Puesta en marcha)

Conexión de la unidad de iluminación**INDICACIÓN**

Está prohibido sumergir las unidades de iluminación en el agua y otros líquidos.

Proceda de la forma siguiente:

E

1. Enchufe la línea de conexión en el conector separado del transformador con enchufe, pero no enchufe todavía el transformador con enchufe en el tomacorriente. Termine primero la puesta en marcha.(→ Puesta en marcha)

PUESTA EN MARCHA**Llenado y tratamiento del agua**

El agua del acuario se tiene que tratar añadiendo "Water Conditioner" o "Biological Booster".

Proceda de la forma siguiente:

F

1. Llene agua del grifo en el acuario. Aproximadamente hasta 5 cm por debajo de la tapa.
2. Corte la bolsa "Water Conditioner" y eche el contenido en el agua.
3. Conecte la bomba de aireación y eche el contenido de la bolsa "Biological Booster" en el agua después de un tiempo de marcha mínimo de 24 h. (→ Conexión / desconexión)

Conexión / desconexión**CUIDADO**

Radiación LED fuerte.

Posible consecuencia: Lesión de los ojos por deslumbrado.

- No mire nunca a la fuente de luz.

**INDICACIÓN**

No opere nunca una conexión de aire en ralentí, es decir sin manguera y difusor de aire.

Proceda de la forma siguiente:

G

1. **Conexión:** Enchufe el transformador con enchufe en el tomacorriente.
 - Garantice que existan bucles de goteo.
 - La bomba de aireación se conecta de inmediato.
2. Si fuera necesario, accione adicionalmente el interruptor de encendido/ apagado para conectar la unidad de iluminación.
3. **Desconexión:** Saque el transformador con enchufe.

OPERACIÓN

Proceda de la forma siguiente:

- Conecte la unidad de iluminación con el interruptor de encendido/ apagado.









Programación del biOrb MCR LED

- Active el telemando quitando la tira de plástico pequeña antes del primer uso.
- Conecte la unidad de iluminación con el interruptor de encendido/ apagado.

Proceda de la forma siguiente:

H

1. Realice los otros ajustes con el telemando.

	Conectar la luz
	Desconectar la luz
	Inicio pasada de los posibles colores de luz.
	Final pasada de los posibles colores de luz.
	Conectar el LED en el color básico rojo (R). Corresponsientemente verde (G), azul (B) u otros tonos de color como combinación de estos 3 colores básicos. 15 colores predefinidos.
	Luz blanca ("Luz diurna", W)
	Reducir la intensidad de la luz, 4 escalones para la claridad: 80 % a 20 %. Para reponer al 100 % pulse cualquier tecla para la selección del color de la luz.
	Cuatro teclas para ajustar la fase de la luz diurna y la luz nocturna.
...	
	

Fases de la luz diurna y la luz nocturna

Con las teclas 8 HR, 10 HR, 12 HR o 14 HR se puede modificar el tiempo para la luz diurna y la luz nocturna. La luz diurna se reduce siempre en 15 min para el amanecer y 15 min para el atardecer. Duración total de una fase de luz diurna y de luz nocturna: 24 h.

Modo/ tecla		Duración			
		8 HR	10 HR	12 HR	14 HR
Amanecer	mín.	15	15	15	15
Luz diurna	h	7,5	9,5	11,5	13,5
Atardecer	mín.	15	15	15	15
Luz nocturna	h	16	14	12	10

LIMPIEZA Y MANTENIMIENTO

Trabajos de limpieza y de mantenimiento:

Área	Trabajos a ejecutar
Unidad de iluminación	Límpiala si fuera necesario. Cambie la batería del telemando si fuera necesario. (→ Cambio de la batería)
Agua del acuario	Sustitúyala parcialmente cada 4 a 6 semanas. Junto con el elemento filtrante. (→ Tratamiento del agua)
Elemento filtrante	Sustitúyalo cada 4 a 6 semanas en dependencia de la cantidad de peces. (→ Sustitución del elemento filtrante)
Difusor de aire	Sustitúyalo cada 6 meses. (→ Sustitución del difusor de aire)
Bomba de aireación	Sustitúyala cada 12 meses si fuera necesario. (→ Emplazamiento y conexión de la bomba de aireación)

Limpieza de la unidad de iluminación

Los paños de limpieza están disponibles como "Juego de paños de limpieza de OASE biOrb (46027).

Proceda de la forma siguiente:

- Parte inferior con unidad de iluminación: Limpie con el paño de limpieza especial para evitar rasguños.

Cambio de la batería

Proceda de la forma siguiente:

I

1. Gire el telemando con el lado trasero hacia arriba y abra el compartimento de batería.
2. Saque el soporte de batería completamente y sustituya la batería.
 - Tenga en cuenta la polaridad de la batería.
3. Coloque el soporte de la batería de nuevo en el telemando.

Tratamiento del agua

Están disponibles como OASE biOrb Service Kit (46014) un elemento filtrante, un medio para el tratamiento del agua y un paño de limpieza.

Condición:

24 h antes, el agua fresca fue tratada con "Water Conditioner" y se dejó reposar hasta que haya alcanzado la temperatura ambiente. Cantidad necesaria: Aproximadamente una tercera parte del volumen del acuario.

Proceda de la forma siguiente:

J

1. Elimine el agua a sustituir y limpie el acuario con un pad de limpieza para cristal acrílico si fuera necesario.

OASE recomienda:

- Aspirador de destritos biOrb (46025)

- Pads de limpieza (46026, emplee el lado áspero sólo para la suciedad adherida).
2. Rellene el acuario con el agua tratada.

Sustitución del elemento filtrante



INDICACIÓN

- Desconecte la bomba de aireación antes de comenzar estos trabajos de mantenimiento.
- Conecte de nuevo la bomba de aireación después de terminar estos trabajos.

Proceda de la forma siguiente:

- Quite el embalaje alrededor del material filtrante.
- K
1. Suelte la columna de aire con un cuarto de giro a la izquierda de la carcasa del filtro (cierre de bayoneta) y sáquela hacia arriba.
 2. Suelte la columna de aire con un cuarto de giro a la derecha del elemento filtrante y sáquela hacia arriba.
 3. Coloque la columna de aire en el elemento filtrante nuevo y fíjela con un cuarto de giro a la izquierda.
 4. Introduzca la columna de aire en el acuario y fíjela con un cuarto de giro a la derecha en la carcasa del filtro.

Sustitución del difusor de aire

Condición:

- La bomba de aireación está desconectada y la manguera de aire se ha sacado de la bomba de aireación.

Proceda de la forma siguiente:

- L
1. Desmonte la columna de aire. (→ Sustitución del elemento filtrante)
 2. Quite el difusor de aire y sustitúyalo.
 3. Ponga el elemento filtrante en la columna de aire y monte la columna de aire.

Control de la válvula de retención

Una válvula de retención está defectuosa cuando el agua del acuario puede entrar en la manguera de aire.

Proceda de la forma siguiente:

- M
1. Desconecte la bomba de aireación y quite la manguera de aire de la bomba de aireación.
 2. Mantenga este extremo más profundo que el nivel de agua en el acuario.
 3. En caso que salga agua se tiene que sustituir la válvula de retención. (→ Sustitución de la válvula de retención)

Sustitución de la válvula de retención

Condición:

- La bomba de aireación está desconectada y la manguera de aire se ha sacado de la bomba de aireación.

Proceda de la forma siguiente:

- N
1. Sustituya la válvula de retención defectuosa.
 - La válvula de retención se suministra con la manguera de aire montada.
 - Garantice que la posición de montaje sea correcta.
 2. Si la válvula defectuosa no se puede soltar, corte la manguera de aire lo más cerca posible de la válvula de retención defectuosa y monte allí la válvula de retención nueva.
 3. Monte de nuevo la manguera de aire en la bomba de aireación y conecte sólo después la bomba de aireación.

PIEZAS DE DESGASTE

- Sustrato cerámico
- Difusor de aire
- Elemento filtrante

DESECHO



INDICACIÓN

Este equipo contiene componentes electrónicos y está prohibido desecharlo en la basura doméstica.

- Inutilice el equipo cortando el cable.
- Quite los acumuladores y baterías que se pueden sustituir del equipo y entréguelos por separado al sistema de recogida previsto.
- Deseche el equipo a través del sistema de recogida previsto.



INDICACIÓN

Desecho de las baterías usadas

No deseche las baterías en la basura doméstica.

- Deseche las baterías sólo a través del sistema de recogida previsto.

Desecho de las baterías dentro de la Comunidad Europea

Los consumidores están obligados legalmente a entregar las baterías usadas. La recogida es gratuita.

- Deseche las baterías a través de los sistemas de recogida y reciclaje públicos en su ciudad o municipio

o entregue las baterías a la tienda donde las compró.

Mercado de baterías que contienen sustancias nocivas

PB = La batería contiene plomo

Cd = La batería contiene cadmio

Hg = La batería contiene mercurio

Li = La batería contiene litio

GARANTÍA

La OASE GmbH asume por este equipo OASE adquirido por Usted una garantía de **24 meses conforme a las condiciones de garantía abajo especificadas**. El plazo de garantía comienza con la adquisición del equipo en los centros de distribución de OASE. En caso de una reventa, el plazo de garantía no se reinicia. El plazo de garantía no se prolonga ni se renueva por el hecho de recibir prestaciones de garantía. Sus derechos legales como comprador, especialmente los derechos resultantes de la garantía legal, se mantienen válidos y no sufren ninguna restricción por esta garantía.

Condiciones de garantía

La OASE GmbH concede una garantía por calidad de fabricación impecable, conforme al fin de utilización prescrito, así como el montaje correcto y funcionamiento perfecto del equipo. En términos de garantía podemos seleccionar entre una reparación gratuita o un suministro gratuito de piezas de repuesto o la entrega de un equipo de recambio. Si el modelo correspondiente ya no está en producción, nos reservamos el derecho de suministrar un equipo de recambio de nuestro surtido, que se asemeje lo más posible al modelo reclamado. Nuestra garantía no incluye las reclamaciones debidas a errores de

PIEZAS DE RECAMBIO

El equipo se mantiene seguro y trabaja de forma fiable con las piezas originales de OASE.

Consulte los dibujos de piezas de recambio y las piezas de recambio en nuestra página web.

montaje y de operación así como por un cuidado deficiente, el uso de agentes limpiadores inapropiados, por no ejecutar los trabajos de mantenimiento, un uso no conforme a lo prescrito, daños por accidente, caída, golpe, heladas, el corte de las clavijas de enchufe, la reducción de la longitud de cables, depósitos calcáreos o intentos de reparación inadecuados. En este sentido, use el equipo conforme a lo prescrito en el manual de uso, el cual forma parte de la garantía. La garantía tampoco incluye las piezas de desgaste, p. ej. las lámparas.

La garantía tampoco incluye la restitución de los gastos resultantes del desmontaje y montaje, la inspección, eventuales reclamaciones por pérdida de ganancia e indemnización por daños y perjuicios, así como otros derechos por daños y pérdidas de cualquier tipo originadas por el propio equipo o su utilización.

La garantía sólo es válida para el país donde el equipo fue comprado en un centro de distribución de OASE. Esta garantía está sujeta al derecho alemán con exclusión de la Convención de las Naciones Unidas sobre los contratos de compraventa internacional de mercancías (CISG).

Cualquier reclamación relacionada con la garantía sólo se debe presentar a la empresa OASE GmbH, Tecklenburger Straße 161 en D-48477 Hörstel, Alemania, enviando el equipo –o la parte del equipo que se reclama– con porte pagado y bajo propio riesgo con una copia del comprobante de compra original del comerciante de OASE, este certificado de garantía y la descripción del error reclamado.

La garantía expira cuando se quita el número de serie o se desmonta el acuario.



www.oase-livingwater.com/piezasderepuesto-ia





ELIMINACIÓN DE FALLOS

Fallo	Causa	Acción correctora
El agua se ensucia muy rápido.	Efecto del elemento filtrante agotado	Sustitución del elemento filtrante
	Cantidad de alimentos muy alta	Reduzca la cantidad de alimentos
	Cantidad de peces muy alta	Reduzca la cantidad de peces.
La bomba de aireación no arranca.	No hay tensión de alimentación	<ul style="list-style-type: none"> • Compruebe la conexión de la bomba de aireación en el transformador. • Compruebe la tensión de alimentación.
	Bomba de aireación defectuosa	Sustituya la bomba de aireación.
La bomba de aireación hace ruidos.	La bomba de aireación vibra.	Coloque la bomba de aireación sobre una base más suave.
Menos burbujas de aire en el tubo de aire a la normalmente habitual	Difusor de aire agotado	Sustitución del difusor de aire
La bomba de aireación hace ruidos y la formación de burbujas se mantiene reducida también después de la sustitución del difusor de aire.	La bomba de aireación sólo funciona limitadamente.	Sustituya de inmediato la bomba de aireación.
La iluminación no se puede conectar.	No hay tensión de alimentación	Compruebe la tensión de alimentación y las líneas de conexión.
El módulo de iluminación no reacciona al telemando.	Distancia del telemando al acuario muy grande	Reduzca la distancia.
	La batería del telemanto está agotada.	Sustituya la batería.
	El telemando no muestra al acuario	Alinee el telemando al acuario.

DATOS TÉCNICOS

biOrb HALO			30 LED	60 LED	15 MCR LED	30 MCR LED	60 MCR LED
Transformador con enchufe	Tensión de referencia primaria	V CA	230	230	230	230	230
	Tensión de referencia secundaria	V CA	12	12	12	12	12
	Frecuencia de red	Hz	50	50	50	50	50
	Categoría de protección		IP20	IP20	IP20	IP20	IP20
Bomba de aireación	Tensión de referencia	V CA	12	12	12	12	12
	Potencia de referencia	W	0,8	0,8	0,8	0,8	0,8
	Longitud línea de conexión	m	1,5	1,5	1,5	1,5	1,5
Unidad de iluminación	Clase de eficiencia energética		A++	A++	A	A	A
	Eficiencia energética	lm/W	85	85	17	17	17
	Potencia de referencia	W	2	2	2,9	2,9	2,9
	Tensión de referencia	V CA	12	12	12	12	12
Telemando MCR	Longitud línea de conexión	m	1,5	1,5	1,5	1,4	1,4
	Tipo de batería		-	-	CR 2025	CR 2025	CR 2025

SÍMBOLOS EN EL EQUIPO

IP 20	Protegido contra contacto con los dedos.
	Categoría de protección II, separación eléctrica segura de la red mediante aislamiento reforzado o doble.
	Emplear en interiores
	No desechar el equipo en la basura doméstica.
	Leer y tener en cuenta las instrucciones de uso

Tradução das instruções de uso originais

AVISO

- O aparelho pode ser utilizado por crianças com idade igual ou superior a 8 anos e pessoas com capacidades físicas, sensoriais ou mentais reduzidas ou com falta de experiência ou conhecimentos, enquanto vigiadas por adultos ou quando foram informadas sobre o uso seguro do aparelho e entenderam os riscos remanescentes.
- Crianças não podem brincar com o aparelho.
- A limpeza e a manutenção não podem ser realizadas por crianças sem que sejam vigiadas por adultos.
- Antes de colocar as mãos na água, desligue todos os aparelhos no aquário ou desligue a ficha da tomada.
- O aparelho não pode ser utilizado quando apresenta cabos e fios defeituosos ou a carcaça danificada.
- Antes de conectar o aparelho, controlar que as características eléctricas do aparelho correspondem às da rede eléctrica. As características do aparelho estão indicadas na etiqueta de identificação, sobre a embalagem ou nestas instruções de uso.
- Antes de fazer trabalhos no aparelho, desconectar a ficha eléctrica.

INSTRUÇÕES DE SEGURANÇA

- Em caso de carcaça defeituosa, o aparelho não pode ser posto em funcionamento.
- Em caso de fios eléctricos defeituosos, o aparelho não pode ser posto em funcionamento.
- Não transportar ou puxar o aparelho pelo cabo eléctrico.
- Instalar os cabos e fios de forma que estejam protegidos contra danificação e ninguém possa tropeçar.
- Não abrir a carcaça do aparelho ou os componentes do mesmo, a menos que as instruções de uso autorizem expressamente tal intervenção.
- Fazer só os trabalhos, no aparelho, descritos nestas instruções de uso. Recomendamos que se dirija a um centro de serviço ou, em caso de dúvida, ao fabricante, caso não consiga eliminar os problemas.
- Utilizar exclusivamente peças e acessórios originais para o aparelho.
- Nunca proceda a modificações técnicas do aparelho.
- Antes de utilizar aquecimento, controlar que está adequado para o uso em aquário e não têm contacto com a parede acrílica do aquário. Os aquecimentos adequados cumprem os requisitos conforme EN 60335-2-55.
- Proteger a ficha contra a penetração de água.
- Conectar o aparelho só com uma tomada instalada de acordo com as normas vigentes.

Símbolos usados nestas instruções

Instruções de advertência

As instruções de advertência estão classificadas por palavras-sinal que informam sobre o grau do perigo.



ADVERTÊNCIA

- Refere-se a uma situação eventualmente perigosa.
- A não observação pode provocar a morte ou lesões muito graves.



NOTA

Informações que servem para compreender melhor ou prevenir eventuais danos materiais ou ecológicos.

Outras instruções

- A Faz referência a uma figura, p. ex., figura A

DESCRIÇÃO DO PRODUTO

- Controlar a correcção, integridade numérica e ausência de danos do volume de entrega.

<input type="checkbox"/> A	biOrb HALO
1	Instruções de uso biOrb HALO
2	Tampa com anel e unidade de iluminação específica
3	Coluna de ar
4	Tube de ar com válvula de retenção integrada
5	Bomba de oxigenação com cabo de ligação
6	Transformador-ficha
7	Substrato cerâmico – A quantidade depende do produto
8	Saco com Water Conditioner ou Biological Booster
9	Unidade de filtro



ADVERTÊNCIA

Perigo de vida por asfixião.

Manter sacos de plástico e peças pequenas afastados de bebés e crianças.

Emprego conforme o fim de utilização acordado

Utilizar o biOrb HALO só conforme descrito:

- Como aquário.
- Pode ser operado só a temperaturas de água de +4 °C a +35 °C.
- A temperatura da água deve corresponder aos peixes existentes no aquário

Os componentes que fazem parte do volume de entrega só podem ser utilizados para os produtos biOrb e conforme descrito abaixo:

- **A bomba de oxigenação:** Serve para oxigenar o aquário.
- **A unidade de iluminação:** Serve para iluminar o aquário.
- **O transformador-ficha:** Serve para conectar a bomba de oxigenação e a unidade de iluminação à rede eléctrica.
- Operação, sendo observadas as características técnicas.

Para iluminar o aquário biOrb HALO estão permitidas estas unidades de iluminação:

- biOrb HALO 30/60 LED
- biOrb HALO 15/30/60 MCR LED

Descrição do funcionamento

Aquário com iluminação LED, unidade de filtro e bomba de oxigenação externa para a circulação de água.

A cor da luz depende da unidade de iluminação em utilização e pode ser branca ou colorida, permanente ou automaticamente alternante.

Com excepção da biOrb HALO 30/60 LED, todas as unidades de iluminação são programáveis.

biOrb HALO 30/60 LED

- Luz do dia: LEDs brancos dão luz permanente

biOrb HALO 30/60 MCR LED

- Quatro modos para a mudança automática entre diferentes fases da luz do dia e do luar., durante 24 horas.
- Controlo de variantes de cores e regulação de luz por meio do telecomando.

biOrb HALO 15 MCR LED

- A luz branca ou luz colorida determinável pelo utente pode ser variada e regulada de intensidade mediante o telecomando.

POSICIONAR E CONECTAR

Posicionar o aquário

Proceder conforme descrito abaixo:

- Desembalar com cuidado o aquário acrílico.
- Não expor à radiação solar directa.
- Utilizar só em salas fechadas.
- Nunca mover um aquário cheio de água.
- Nunca colocar acima ou perto de aparelhos eléctricos.
- Nunca colocar na proximidade de fontes de calor.
- Operação, sendo observadas as características técnicas.

Montar a unidade de filtro

Proceder conforme descrito abaixo:

- Tirar a embalagem do material filtrante.

B

1. Abrir a tampa.
2. Tirar o produto filtrante.
3. Dar à coluna de ar um quarto de volta à esquerda para a tirar da carcaça do filtro (fecho de baioneta).
4. Colocar a coluna de ar sobre o filtro e dar à coluna de ar um quarto de volta à esquerda para a fixar.
5. Introduzir a coluna de ar no aquário e fixar por um quarto de volta à direita à carcaça do filtro.

Colocar o substrato cerâmico



NOTA

Tirar a embalagem do material filtrante. Anteriormente à primeira utilização, lavar bem o substrato cerâmico em água quente corrente para afastar eventuais impurezas. (→ Substituir o elemento filtrante)



NOTA

- Não utilizar cascalho para aquários, pode entupir o filtro.
- Só utilizar o substrato cerâmico que faz parte do volume de entrega.
- Nunca deixar cair o substrato cerâmicos ao fundo do aquário por ser passível de danificar o material acrílico.
- Só utilizar os pedaços cerâmicos com tamanho maior do de uma ervilha. Deitar os outros ao lixo.

Proceder conforme descrito abaixo:

C

- Lavar o substrato cerâmico que faz parte do volume de entrega, colocar cuidadosamente no aquário e dispor em redor da caixa do filtro.

Posicionar e conectar a bomba de oxigenação



NOTA

Ao instalar o aparelho, certifique-se de que o aparelho

- Se encontra fora do aquário.
- Não é colocado sobre ou por cima do aquário.
- Não pode cair na água ou "andar solto".

O cliente não tem direito à indemnização coberta pela garantia legal ou voluntária do fabricante, relativamente a danos provocados por posicionamento incorrecto.

Proceder conforme descrito abaixo:

D

1. Ligar o tubo de ar que sai do aquário com o bocal de conexão da bomba de oxigenação e colocar a bomba por cima da superfície de água prevista. Assim se impede o vazamento ou um dano da bomba, caso a válvula de retenção falhe.
2. Conectar o cabo com a bucha separada do transformador-ficha, ainda não conectar o transformador com a tomada. Finalizar primeiro a entrada em funcionamento. (→ Colocar o aparelho em operação)

Conectar a unidade de iluminação



NOTA

As unidades de iluminação não podem ser mergulhadas na água nem noutros líquidos.

Proceder conforme descrito abaixo:

E

1. Conectar o cabo com a bucha separada do transformador-ficha, ainda não conectar o transformador com a tomada. Finalizar primeiro a entrada em funcionamento. (→ Colocar o aparelho em operação)

COLOCAR O APARELHO EM OPERAÇÃO

Deitar e preparar água

A água para o aquário deve ser preparado pela adição de "Water Conditioner" ou "Biological Booster".

Proceder conforme descrito abaixo:

F

1. Deitar água de torneira no aquário. Até à altura de 5 cm abaixo da tampa.
2. Abrir o saco "Water Conditioner" e espalhar o conteúdo na água.
3. Activar a bomba de oxigenação e depois de 24 h de operação espalhar o conteúdo do saco "Biological Booster" na água. (→ Ligar/Desligar)

Ligar/Desligar



CUIDADO

Forte luz LED!

Possível consequência: Risco para os olhos pela intensidade dos raios de luz.

- Manter os olhos afastados da fonte de luz!



NOTA

Nunca acionar uma ligação do ar em vazio, isto é, sem o tubo e a saída de ar.

Proceder conforme descrito abaixo:

G

1. **Ligar:** Conectar o transformador-ficha à tomada.
 - Controlar a presença da curva de gotejamento.
 - A bomba de oxigenação arranca de imediato.
2. Se necessário, accionar adicionalmente o interruptor para activar a unidade de iluminação.
3. **Desligar:** Desconectar o transformador-ficha.

OPERAÇÃO

Proceder conforme descrito abaixo:

- Activar a unidade de iluminação mediante o interruptor.









Programar LED biOrb MCR

- Antes do primeiro uso, libertar a operação do telecommando, tirando fora a tira de plástico.
- Activar a unidade de iluminação mediante o interruptor.

Proceder conforme descrito abaixo:

H

1. Proceder a mais programações por meio do telecomando.

	Ligar a iluminação.
	Desligar a iluminação.
	Início da passagem das cores possíveis.
	Fim da passagem das cores possíveis.
	Activar LED na cor primária: vermelho (R). Verde (G), azul (B) ou outras cores como combinação das 3 cores primárias. 15 cores pré-definidas.
	Luz branca ("Luz do dia", W)
	Reduzir a intensidade, 4 níveis 80 % ... 20 %. Para repor a 100 %, premir qualquer tecla para seleccionar a cor de luz.
	Quatro teclas para corrigir as fases da luz do dia e do luar.
	

Fases la luz do doa e do luar

As teclas 8 HR, 10 HR, 12 HR ou 14 HR permitem corrigir o tempo da luz do dia e do luar. A luz do dia é reduzida em 15 min para o nascer do sol e em 15 min para o pôr do sol. Duração total de uma fase da luz do dia e do luar: 24 h.

Modo/Tecla		Tempo			
		8 HR	10 HR	12 HR	14 HR
Nascer do sol	mín	15	15	15	15
Luz do dia	h	7,5	9,5	11,5	13,5
Pôr do sol	mín	15	15	15	15
Luz da noite	h	16	14	12	10

LIMPEZA E MANUTENÇÃO

Trabalhos de limpeza e manutenção:

Área	Trabalhos a fazer
Unidade de iluminação	Limpar sempre que necessário. Se necessário, substituir a pilha do telecomando. (→ Substituir a pilha)
Água do aquário	Substituir em parte cada 4 até 6 semanas. Juntamente com o elemento filtrante. (→ Preparar água)
Elemento filtrante	Substituir cada 4 até 6 semanas, conforme o número de peixes. (→ Substituir o elemento filtrante)
Elemento de saída de ar	Substituir cada 6 meses. (→ Substituir o elemento de saída de ar)
Bomba de oxigenação	Se necessário, substituir cada 12 meses. (→ Posicionar e conectar a bomba de oxigenação)

Limpar a unidade de iluminação

Os panos de limpeza podem ser adquiridos como "Conjunto de panos de limpeza" OASE biOrb (46027).

Proceder conforme descrito abaixo:

- Lado inferior com unidade de iluminação: Para evitar danos superficiais, usar panos de limpeza especiais.

Substituir a pilha

Proceder conforme descrito abaixo:

I

1. Segurar o telecomando com o lado posterior voltado para cima e abrir a caixa pilha.
2. Tirar fora o porta-pilha e substituir a pilha.
 - Controlar os polos correctos.
3. Colocar o porta-pilha da caixa.

Preparar água

O produto filtrante, o produto para preparar a água e um pano de limpeza podem ser adquiridos como OASE biOrb Service Kit (46014).

Condição prévia:

Com anterioridade de 24 h foi preparada água de torneira mediante "Water Conditioner" que se deixa repousar até que tenha adquirido temperatura ambiente. Quantidade necessária: Cerca de um terço do volume do aquário.

Proceder conforme descrito abaixo:

J

1. Tirar a água a substituir e, se preciso, limpar o aquário por meio de um pano para vidro acrílico.

A OASE recomenda:

- Aspirador de lama e lodo biOrb (46025)
 - Elementos de limpeza (46026, utilizar o lado duro só para aderências resistentes).
2. Deitar a água preparada no aquário.

Substituir o elemento filtrante



NOTA

- Anteriormente ao início dos trabalhos de manutenção, desactivar a bomba de oxigenação
- A seguir aos trabalhos, activar a bomba de oxigenação.

Proceder conforme descrito abaixo:

- Tirar a embalagem do material filtrante.

K

1. Dar à coluna de ar um quarto de volta à esquerda para a tirar da carcaça do filtro (fecho de baioneta).
2. Dar à coluna de ar um quarto de volta à direita para a tirar do elemento filtrante.
3. Colocar a coluna de ar sobre o elemento filtrante e dar à coluna de ar um quarto de volta à esquerda para a fixar.
4. Introduzir a coluna de ar no aquário e fixar por um quarto de volta à direita à carcaça do filtro.

Substituir o elemento de saída de ar

Condição prévia:

- A bomba de oxigenação está desligada e o tubo de ar está retirado da bomba.

Proceder conforme descrito abaixo:

L

1. Desmontar a coluna de ar. (→ Substituir o elemento filtrante)
2. Desmontar e substituir o elemento de saída de ar.
3. Colocar o produto filtrante na coluna de ar e montar a coluna.

Controlar a válvula de retenção

A válvula de retenção falhou quando a água do aquário pode penetrar no tubo de ar.

Proceder conforme descrito abaixo:

M

1. Desligar a bomba de oxigenação e tirar o tubo de ar da bomba.
2. Mover essa extremidade até a uma posição inferior ao nível de água, no aquário.
3. Caso saia água, a válvula de retenção deve ser substituída. (→ Substituir a válvula de retenção)

Substituir a válvula de retenção

Condição prévia:

- A bomba de oxigenação está desligada e o tubo de ar está retirado da bomba.

Proceder conforme descrito abaixo:

N

1. Substituir a válvula de retenção defeituosa.
 - A válvula de retenção fornecida tem o tubo de ar montado.
 - Controlar a posição de montagem correcta.
2. Quando a válvula defeituosa opõe resistência à desmontagem, abrir por corte, perto da válvula defeituosa, o tubo de ar e montar a nova válvula de retenção.
3. Ligar o tubo de ar com a bomba de oxigenação, depois ligar a bomba.

PEÇAS DE DESGASTE

- Substrato cerâmico
- Elemento de saída de ar
- Elemento filtrante

DESCARTAR O APARELHO USADO



NOTA

O aparelho não poderá ser eliminado com o lixo doméstico por conter componentes electrónicos!

- Separar por corte cabo de alimentação o que torna o aparelho inutilizável.
- Tirar, do aparelho, os acumuladores ou as pilhas e entregar em separado à recolha selectiva de lixo.
- Entregar o aparelho ao sistema de recolha selectiva de lixo.



NOTA

Eliminação de baterias usadas

As pilhas usadas não podem ser eliminadas com o lixo doméstico.

- Entregar as pilhas ao sistema especial de recolha selectiva de lixo.

Eliminação de pilhas usadas nos estados-membros da Comunidade Europeia

Na qualidade de consumidor, cada cidadão tem a obrigação legal de retornar pilhas usadas. A devolução é gratuita.

- Entregar as pilhas aos sistemas públicas de recolha selectiva e reciclagem de materiais usados ou devolver à loja onde foram compradas.

Identificação de pilhas que contêm materiais contaminantes

Pb = A pilha contém chumbo
Cd = A pilha contém cádmio
Hg = A pilha contém mercúrio
Li = A pilha contém lítio

GARANTIA

A OASE GmbH assume para este aparelho uma garantia de fabrico de **24 meses em conformidade com as condições abaixo especificadas**. A vigência do período de garantia tem início com a primeira aquisição do aparelho num dos centros de distribuição OASE. O período de garantia não será reiniciado após a revenda do produto. O período de garantia não será prorrogado nem restabelecido por serviços cobertos pela garantia. Os seus direitos legais enquanto adquirente, designadamente com respeito à garantia legal, não serão afectados nem reduzidos por esta garantia voluntária.

Condições de garantia voluntária

A OASE GmbH garante a boa qualidade conforme o fim de utilização previsto, a montagem correcta e o funcionamento perfeito. A garantia refere-se, a critério do fabricante, à reparação gratuita ou o fornecimento gratuito de peças de reposição ou de um aparelho em substituição do defeituoso. Caso o tipo do aparelho defeituoso deixe de ser produzido, reservamo-nos o direito de fornecer, do nosso sortido, um aparelho em substituição do defeituoso e que se aproxime o mais perto possível do tipo anterior. As reclamações que tenham a sua origem numa instalação deficiente, operação incorrecta ou cuidados insuficientes (por exemplo, utilização de detergentes inadequados), falta de manutenção, utilização incorrecta, danos provocados por acidentes, quedas, choques, geada, separação da ficha

PEÇAS DE REPOSIÇÃO

Com peças de reposição originais da OASE, o aparelho permanece seguro e opera perfeitamente. Os desenhos e mones das peças de reposição podem ser vistos na nossa website.



www.oase-livingwater.com/spareparts-international-ia

eléctrica, redução do comprimento do cabo eléctrico, depósitos calcários, tentativas de reparação indevidas, não estão cobertas pela presente garantia voluntária. Leia e observe as instruções de serviço em anexo que fazem parte da garantia. As peças sujeitas a desgaste permanente, por exemplo, lâmpadas, não estão abrangidas pela garantia.

O reembolso das despesas de montagem e desmontagem, verificações, a indemnização por perdas de benefícios ou danos estão excluídos da garantia. Isto é extensivo a danos ou prejuízos consequenciais de qualquer natureza, causados pelo aparelho ou pela sua utilização.

A garantia será apenas válida num país na qual o aparelho for adquirido a um distribuidor OASE. A legislação alemã rege a presente garantia sob exclusão da Convenção das Nações Unidas sobre Contratos de Aquisição Internacional de Mercadorias (CISG).

Eventuais reclamações cobertas pela Garantia poderão ser dirigidas só à OASE GmbH, Tecklenburger Straße 161, D-48477 Hörstel, Alemanha, enviando, a porte pago e com risco de transporte suportado pelo remetente, o aparelho ou componente defeituoso, incluindo o talão original do revendedor OASE, este Certificado de garantia e a descrição da falha reclamada.

A garantia pelo produto é anulada quando é tirado o número de série ou desmontado o aquário.





ELIMINAÇÃO DE FALHAS

Avaria/Falha	Causa	Remédio
A água torna-se suja após pouco tempo.	Filtro com mau efeito	Substituir o produto filtrante
	Excesso de alimentos	Reduzir a quantidade
	Excesso número de peixes	Reduzir ao número de peixes
Bomba de oxigenação não arranca	Tensão eléctrica ausente	<ul style="list-style-type: none"> Controlar a ligação entre bomba e transformador Controlar a tensão eléctrica
	Bomba de oxigenação defeituosa	Substituir a bomba
Bomba de oxigenação opera com ruído	Bomba a vibrar	Colocar a boma sobre uma base macia
Menos bolhas de ar no tubo de ar	Elemento de saída de ar gasto	Substituir o elemento de saída de ar
A bomba de oxigenação opera com ruído e mesmo após a substituição do elemento de saída de ar, o número de bolhas de ar permanece reduzido	A bomba de oxigenação opera só em parte	Substituir a bomba de oxigenação
A iluminação não liga.	Tensão eléctrica ausente	Controlar a tensão da linha e a conexão.
O módulo de iluminação não reage ao telecomando.	Distância excessiva do telecomando ao aquário	Reduzir a a distância
	A pilha do telecomando esgotou-se	Substituir a pilha
	Telecomando não apontado para o aquário	Dirigir o telecomando ao aquário

DADOS TÉCNICOS

biOrb HALO			30 LED	60 LED	15 MCR LED	30 MCR LED	60 MCR LED
Transformador-ficha	Voltagem dimensionada primária	V AC	230	230	230	230	230
	Voltagem dimensionada secundária	V AC	12	12	12	12	12
	Frequência	Hz	50	50	50	50	50
	Tipo de protecção		IP20	IP20	IP20	IP20	IP20
Bomba de oxigenação	Rated voltage	V AC	12	12	12	12	12
	Rated power	W	0,8	0,8	0,8	0,8	0,8
	Comprimento cabo de alimentação	m	1,5	1,5	1,5	1,5	1,5
Unidade de iluminação	Classe de eficiência energética		A++	A++	A	A	A
	Eficiência energética	lm/W	85	85	17	17	17
	Rated power	W	2	2	2,9	2,9	2,9
	Rated voltage	V AC	12	12	12	12	12
	Comprimento cabo de alimentação	m	1,5	1,5	1,5	1,4	1,4
Telecomando MCR	Tipo de pilha		-	-	CR 2025	CR 2025	CR 2025

SÍMBOLOS SOBRE O APARELHO

IP 20	Protecção contra contacto com os dedos
	Classe de protecção II, separação eléctrica segura da rede eléctrica por isolamento duplo ou reforçado.
	Utilizar só no interior de salas.
	Não deitar ao lixo doméstico
	Ler e observar as instruções de uso

Traduzione delle istruzioni d'uso originali

AVVISI

- Questo apparecchio può essere utilizzato da bambini di età superiore a 8 anni e da persone con capacità fisiche, sensoriali o mentali ridotte, se sono supervisionate o se sono state istruite sull'uso sicuro dell'apparecchio e che sono in grado di comprendere i pericoli che ne possono derivare.
- Ai bambini è vietato giocare con l'apparecchio.
- La pulizia e la manutenzione utente non devono essere effettuate da bambini senza opportuna supervisione.
- Spegnerne tutti gli apparecchi nell'acquario o estrarre la spina elettrica prima di toccare l'acqua.
- Non utilizzare l'apparecchio se i cavi elettrici o l'alloggiamento sono danneggiati.
- Collegare l'apparecchio solo se i dati elettrici dell'apparecchio e dell'alimentazione elettrica coincidono. I dati sono riportati sulla targhetta di identificazione dell'apparecchio, sulla confezione, oppure nelle presenti istruzioni d'uso.
- Prima di intervenire sull'apparecchio, estrarre la spina dalla presa della corrente.

AVVERTENZE DI SICUREZZA

- L'apparecchio non deve venire usato in caso di scatola difettosa.
- Non utilizzare l'apparecchio se i cavi elettrici sono difettosi.
- Non trasportare né tirare l'apparecchio per il cavo elettrico.
- Posare i cavi in modo che siano protetti contro i danni e assicurarsi che nessuno possa cadervi sopra.
- Aprire l'alloggiamento dell'apparecchio o dei relativi componenti solo se ciò è espressamente indicato nelle presenti istruzioni.
- Eseguire sull'apparecchio solo le operazioni descritte in queste istruzioni. In caso di mancata risoluzione dei problemi, rivolgersi ad un centro d'assistenza autorizzato o in caso di dubbio al produttore.
- Impiegare per l'apparecchio solo parti di ricambio ed accessori originali.
- Non apportare mai modifiche tecniche all'apparecchio.
- Se vengono usati riscaldatori, fare attenzione che siano omologati per l'uso in acquario e che non tocchino la parete acrilica dell'acquario stesso. I riscaldatori idonei soddisfano i requisiti secondo EN 60335-2-55.
- Proteggere i connettori dall'infiltrazione di umidità.
- Collegare l'apparecchio solo ad una presa installata secondo le norme.

Simboli utilizzati in queste istruzioni

Avvertenze

Le avvertenze contenute in queste istruzioni sono contrassegnate da parole segnaletiche che indicano l'entità del rischio.

AVVISI

- Definisce una situazione possibilmente pericolosa.
- In caso di inosservanza ne possono conseguire la morte o serie lesioni.

NOTA

Informazioni destinate ad una migliore comprensione o alla prevenzione di possibili danni materiali o all'ambiente.

Altre avvertenze

- A Riferimento ad un'illustrazione, ad es. illustrazione A.

DESCRIZIONE DEL PRODOTTO

- Controllare il contenuto della fornitura relativamente alla correttezza, alla completezza e alla presenza di danni.

<input type="checkbox"/> A	biOrb HALO
1	Istruzioni d'uso biOrb HALO
2	Coperchio con anello coperchio e unità di illuminazione specifica per il prodotto
3	Colonna d'aria
4	Tube flessibile dell'aria con valvola di non ritorno integrata
5	Pompa aeratore con cavo di allacciamento
6	Trasformatore a innesto
7	Substrato ceramico – La quantità è specifica del prodotto
8	Sacchetto con Water Conditioner opp. Biological Booster
9	Unità filtro

AVVISIO

Pericolo di morte per asfissia.

Tenere lontano da bambini e infanti i sacchetti di plastica e gli oggetti di piccole dimensioni.

Impiego ammesso

Utilizzare l'apparecchio biOrb HALO solo nel modo seguente:

- Come acquario.
- Funzionamento solo con acqua, temperatura compresa fra +4 °C e +35 °C.
- La temperatura dell'acqua deve essere adatta al patrimonio ittico.

I componenti forniti devono essere utilizzati esclusivamente e come di seguito per prodotti biOrb.

- **La pompa dell'aeratore:** Per l'aerazione e l'alimentazione di ossigeno nell'acquario.
- **L'unità di illuminazione:** Per l'illuminazione dell'acquario.
- **Il trasformatore ad innesto:** Per il collegamento della pompa dell'aeratore e dell'unità di illuminazione alla rete elettrica.
- Funzionamento in conformità alle caratteristiche tecniche.

Per l'illuminazione dell'acquario biOrb HALO sono ammesse le seguenti unità di illuminazione:

- biOrb HALO 30/60 LED
- biOrb HALO 15/30/60 MCR LED

Descrizione del funzionamento

Acquario con illuminazione LED, unità filtro e pompa dell'aeratore esterna per la circolazione dell'acqua.

Il colore della luce dipende dall'unità di illuminazione usata e può essere bianca o colorata, permanente o a variazione automatica.

È possibile programmare tutte le unità di illuminazione ad eccezione di biOrb HALO 30/60 LED.

biOrb HALO 30/60 LED

- Luce diurna: i LED bianchi sono accesi in continuazione

biOrb HALO 30/60 MCR LED

- Quattro modalità per il cambio automatico fra diverse fasi di luce diurna e luce lunare per 24 ore.
- Controllo delle varianti di colore e di luminosità tramite telecomando.

biOrb HALO 15 MCR LED

- Luce bianca o luce colorata selezionabile, regolabile e variabile tramite telecomando.

INSTALLAZIONE E ALLACCIAMENTO

Posa dell'acquario

Procedere nel modo seguente:

- Disimballare l'acquario acrilico con premura.
- Non esporre alla radiazione solare diretta.
- Installare solo in locali chiusi.
- Non spostare l'acquario pieno.
- Non posizionare sopra o vicino ad apparecchi elettrici.
- Non posizionare vicino a fonti di calore.
- Funzionamento in conformità alle caratteristiche tecniche.

Montaggio dell'unità filtro

Procedere nel modo seguente:

- Rimuovere l'imballaggio del materiale filtrante.
- B
1. Aprire il coperchio.
 2. Rimuovere l'elemento filtrante
 3. Staccare la colonna d'aria dall'alloggiamento del filtro ruotando a sinistra di un quarto di giro (chiusura a baionetta) e rimuoverla verso l'alto.
 4. Montare la colonna d'aria sull'inserito del filtro e fissare la colonna d'acqua ruotando di un quarto di giro.
 5. Inserire la colonna d'aria nell'acquario e fissarla all'alloggiamento del filtro con un quarto di giro a destra.

Inserimento del substrato ceramico

NOTA

Rimuovere l'imballaggio del materiale filtrante. Prima del primo utilizzo, il substrato ceramico deve essere lavato a fondo con acqua di rubinetto calda, al fine di rimuovere possibili imbrattamenti. (→ Sostituzione dell'inserito del filtro)

**NOTA**

- Non utilizzare ghiaia per acquari, in quanto potrebbe intasare l'inserito del filtro.
- Utilizzare solo il substrato di ceramica fornito.
- Non gettare il substrato ceramico nell'acquario, in quanto il vetro acrilico potrebbe venire graffiato.
- Utilizzare solo le parti del substrato ceramico che hanno dimensioni maggiori di quelle di un pisello. Smettere i rimanenti.

Procedere nel modo seguente:

C

- Lavare il substrato ceramico in dotazione, introdurlo cautamente nel bacino e poi sistemarlo attorno alla scatola del filtro.

Installazione e allacciamento della pompa dell'aeratore**NOTA**

Alla posa dell'apparecchio, assicurarsi che l'apparecchio

- si trovi al di fuori dell'acquario.
- non sia posizionato sull'acquario o sopra di esso.
- non possa cadere in acqua o "spostarsi" per le vibrazioni sino a cadervi.

I danni imputabili ad una installazione errata non possono essere contestati nei limiti della garanzia.

Procedere nel modo seguente:

D

1. Collegare il tubo flessibile dell'acqua proveniente dall'acquario con l'attacco dell'aria della pompa dell'aeratore e installare la pompa dell'aeratore al di sopra del futuro specchio dell'acqua dell'acquario. In tale maniera si impedisce la fuoriuscita dell'acqua o un danno alla pompa nel caso che la valvola di non ritorno integrata dovesse guastarsi.
2. Inserire il cavo di collegamento nella boccola separata del trasformatore ad innesto, senza però infilare ancora il trasformatore nella presa elettrica. Concludere dapprima la messa in funzione.(→ Messa in funzione)

Collegamento dell'unità di illuminazione**NOTA**

Le unità di illuminazione non devono essere immerse né nell'acqua, né in altri liquidi.

Procedere nel modo seguente:

E

1. Inserire il cavo di collegamento nella boccola separata del trasformatore ad innesto, senza però infilare ancora il trasformatore nella presa elettrica.

Concludere dapprima la messa in funzione.(→ Messa in funzione)

MESSA IN FUNZIONE**Riempire e trattare l'acqua**

L'acqua dell'acquario deve essere trattata aggiungendovi "Water Conditioner" opp. "Biological Booster".

Procedere nel modo seguente:

F

1. Riempire l'acquario di acqua di rubinetto. All'incirca sino a 5 cm sotto al coperchio.
2. Tagliare il sacchetto „Water Conditioner“ e poi spargere il contenuto nell'acqua.
3. Avviare la pompa del ventilatore e dopo un tempo ciclo di minimo 24 h spargere il contenuto del sacchetto „Biological Booster“ nell'acqua. (→ Avviamento / Spegnimento)

Avviamento / Spegnimento**CAUTELA**

Intensa radiazione LED!

Eventuali conseguenze: Pericolo di lesione agli occhi per abbagliamento.

- Non guardare mai nella sorgente luminosa.

**NOTA**

Non far mai funzionare un collegamento ad aria a vuoto, vale a dire senza tubo flessibile e bocchetta d'aria.

Procedere nel modo seguente:

G

1. **Accensione:** Inserire il trasformatore a spina nella presa.
 - Verificare che siano state realizzate le anse di gocciolamento.
 - La pompa dell'aeratore si avvia immediatamente.
2. Per l'accensione dell'unità di illuminazione, azionare ev. l'interruttore on/off.
3. **Spegnimento:** Estrarre il trasformatore ad innesto dalla presa.

IMPIEGO

Procedere nel modo seguente:

- Accendere l'unità di illuminazione con l'interruttore on/off.

Programmazione biOrb MCR LED

- Prima del primo uso, abilitare il telecomando estraendo la piccola striscia di plastica.
- Accendere l'unità di illuminazione con l'interruttore on/off.

Procedere nel modo seguente:

H

1. Eseguire ulteriori impostazioni con l'aiusilio del telecomando.

	Accendere la luce
	Spegnere la luce
	Avvio passaggio a tutti i possibili colori di luce.
	Fine passaggio a tutti i possibili colori di luce.
	Accendere il LED nel colore di base rosso (R) Rispettivamente, (G), blu (B) o altri toni cromatici come combinazione di questi tre colori di base. 15 colori predefiniti.
	Luce bianca ("Luce diurna", W)
	Regolazione della luminosità, 4 livelli di luminosità: 80 % ... 20 %. Per il reset a 100%, azionare un tasto a piacere per la selezione del colore della luce.
 ...	Quattro tasti per la regolazione delle fasi di luce diurna e luce lunare.
	

Fasi di luce diurna e luce lunare

I tasti 8 HR, 10 HR, 12 HR o 14 HR permettono di cambiare il tempo per luce diurna e luce notturna. La luce diurna diminuisce sempre di 15 min e di 15 min rispettivamente per il levar del sole e il tramonto. Durata totale di una fase di luce diurna e luce notturna: 24 h.

Modo/Tasto		Tempo			
		8 HR	10 HR	12 HR	14 HR
Levar del sole	min	15	15	15	15
Luce diurna	h	7,5	9,5	11,5	13,5
Tramonto	min	15	15	15	15
Luce notturna	h	16	14	12	10

PULIZIA E MANUTENZIONE

Interventi di pulizia e di manutenzione:

Area	Operazioni da eseguire
Unità di illuminazione	Pulire in caso di necessità. Se necessario sostituire la batteria del telecomando. (→ Sostituire batteria)
Acqua dell'acquario	Sostituire in parte ogni 4 - 6 settimane. Unitamente all'elemento filtrante. (→ Trattamento dell'acqua)
Elemento filtrante	Ogni 4 - 6 settimane a seconda del patrimonio ittico. (→ Sostituzione dell'inserito del filtro)
Bocchetta dell'aria	Sostituire ogni 6 mesi. (→ Sostituzione della bocchetta dell'aria)
Pompa del ventilatore	Eventualmente sostituire ogni 12 mesi. (→ Installazione e allacciamento della pompa dell'aeratore)

Pulizia dell'unità di illuminazione

I panni detergenti sono disponibili come „set di panni per la pulizia OASE biOrb (46027).

Procedere nel modo seguente:

- Lato inferiore con unità di illuminazione: Per evitare graffi, strofinare con lo speciale panno detergente.

Sostituire batteria

Procedere nel modo seguente:

I

1. Ruotare il telecomando con il lato posteriore rivolto verso l'alto ed aprire il vano portabatterie.
2. Estrarre completamente il portabatterie e sostituire le batterie.
 - Fare attenzione alla polarità delle batterie.
3. Spingere nuovamente il portabatterie nel telecomando.

Trattamento dell'acqua

Sono disponibili un elemento filtrante, prodotti per la preparazione dell'acqua e un panno per la pulizia come OASE biOrb Service Kit (46014).

Condizione:

24 ore prima l'acqua è stata trattata con "Water Conditioner" ed è stata lasciata adattarsi alla temperatura del locale. Quantità necessaria: circa un terzo del volume dell'acquario.

Procedere nel modo seguente:

J

1. Rimuovere l'acqua da sostituire ed ev. pulire l'acquario con il tampone detergente per vetro acrilico. OASE consiglia:
 - Aspiratore per fondale biOrb (46025)
 - Tamponi detergenti (46026, usare il lato ruvido solo per depositi ostinati)

2. Riempire nuovamente l'acquario con acqua trattata.

Sostituzione dell'inserto del filtro



NOTA

- Prima di iniziare questi lavori di manutenzione spegnere la pompa di aerazione.
- Al termine di questi lavori, riaccendere la pompa di aerazione.

Procedere nel modo seguente:

- Rimuovere l'imballaggio del materiale filtrante.
- K
1. Staccare la colonna d'aria dall'alloggiamento del filtro ruotando a sinistra di un quarto di giro (chiusura a baionetta) e rimuoverla verso l'alto.
 2. Staccare la colonna d'aria dall'inserto del filtro ruotando a destra di un quarto di giro e rimuoverla verso l'alto.
 3. Montare la colonna d'aria sul nuovo inserto del filtro e fissarla ruotando di un quarto di giro a sinistra.
 4. Inserire la colonna d'aria nell'acquario e fissarla all'alloggiamento del filtro con un quarto di giro a destra.

Sostituzione della bocchetta dell'aria

Condizione:

- La pompa del ventilatore è spenta e il tubo flessibile dell'aria è sfilato dalla pompa.

Procedere nel modo seguente:

- L
1. Smontare colonna d'aria. (→ Sostituzione dell'inserto del filtro)
 2. Sfilare la bocchetta dell'aria e sostituirla.
 3. Inserire l'elemento filtrante nella colonna d'aria e poi montare quest'ultima.

Controllo della valvola di non ritorno

Una valvola di non ritorno è difettosa se dell'acqua può infiltrarsi dall'acquario nel tubo flessibile dell'aria.

Procedere nel modo seguente:

- M
1. Spegnerne la pompa dell'aeratore e sfilare il tubo flessibile dell'aria dalla pompa dell'aeratore.
 2. Tenere questa estremità più bassa rispetto al livello dell'acqua nell'acquario.
 3. Se fuoriesce dell'acqua, la valvola di non ritorno deve essere sostituita. (→ Sostituzione della valvola di non ritorno)

Sostituzione della valvola di non ritorno

Condizione:

- La pompa del ventilatore è spenta e il tubo flessibile dell'aria è sfilato dalla pompa.

Procedere nel modo seguente:

- N
1. Sostituire la valvola di non ritorno difettosa.
 - La valvola di non ritorno viene fornita senza tubo flessibile dell'aria montato.
 - Assicurarsi che la posizione di montaggio sia corretta.
 2. Se la valvola difettosa non dovesse lasciarsi staccare, tagliare il tubo flessibile dell'aria il più vicino possibile alla valvola di non ritorno difettosa e montare in tale punto la valvola di non ritorno nuova.
 3. Rimontare il tubo flessibile dell'aria alla pompa dell'aeratore e solo dopo riaccendere la pompa dell'aeratore.

PEZZI SOGGETTI A USURA

- Substrato ceramico
- Bocchetta dell'aria
- Inserto filtro

SMALTIMENTO



NOTA

Non smaltire questo apparecchio gettandolo nei rifiuti domestici in quanto contiene componenti elettronici!

- Rendere inutilizzabile l'apparecchio tagliandone i cavi.
- Estrarre gli accumulatori e le batterie esausti dall'apparecchio e smaltirli separatamente attraverso il rispettivo sistema di raccolta.
- Smaltire l'apparecchio attraverso il rispettivo sistema di raccolta.



NOTA

Smaltimento delle batterie

Non gettare le batterie nei rifiuti domestici.

- Smaltire le batterie esclusivamente attraverso il rispettivo sistema di raccolta.

Smaltimento delle batterie nella Comunità Europea

I consumatori sono tenuti per legge a restituire le batterie esauste. La restituzione è senza ricompensa.

- Smaltire le batterie attraverso il sistema di ritiro/riciclaggio pubblico approntato dalla città o dal comune oppure restituirle laddove sono state acquistate.

Avvertenze su batterie contenenti sostanze nocive

Pb = la batteria contiene piombo

Cd = la batteria contiene cadmio

Hg = la batteria contiene mercurio

Li = la batteria contiene litio

GARANZIA

Per questa apparecchiatura OASE, acquistata in conformità alle condizioni di seguito riportate, l'azienda OASE GmbH prevede una garanzia di **24 mesi**. La garanzia ha inizio dal momento del primo acquisto presso il rivenditore specializzato OASE. Se l'apparecchiatura viene ulteriormente rivenduta, la data di scadenza della garanzia non subisce modifiche. Entro il periodo di garanzia, la stessa può essere prorogata o rinnovata. I diritti legali dell'acquirente derivanti in particolare dalla garanzia mantengono la propria validità e non vengono limitati dalle presenti prestazioni.

Condizioni di garanzia

L'azienda OASE GmbH rilascia una garanzia per le caratteristiche eccellenti e la lavorazione perfetta in funzione dello scopo d'impiego, per l'assemblaggio eseguito a regola d'arte e la funzionalità corretta dell'apparecchiatura. Le prestazioni di garanzia si riferiscono,

PARTI DI RICAMBIO

Con ricambi originali OASE l'apparecchio rimane sicuro e funzionerà sempre regolarmente.

Per i disegni dei ricambi e per i ricambi stessi, vedere al nostro sito Internet.

a discrezione del costruttore, alla riparazione o alla fornitura gratuite di parti di ricambio o di una apparecchiatura sostitutiva. Nel caso in cui il modello in oggetto non venisse più fabbricato, il costruttore si riserva il diritto di fornire, a propria discrezione, una apparecchiatura sostitutiva della gamma OASE il più possibile simile al tipo contestato. Non rientrano nella garanzia le contestazioni le cui cause sono imputabili a errori di montaggio e di manovra nonché a manutenzione insufficiente, impiego non conforme alle prescrizioni, effetto del gelo, troncature di connettori, accorciamento di cavi, depositi calcarei o tentativi di riparazione non eseguiti correttamente. Per un impiego corretto dell'apparecchiatura, prendere attentamente visione delle istruzioni d'uso parte integrante della garanzia. Non sono coperte da garanzia le parti soggette a usura, ad es. i corpi luminosi.

Sono esclusi dalla garanzia il rimborso per costi lavorativi derivanti da operazioni di smontaggio e montaggio, verifiche, richieste di profitti non realizzati e risarcimento danni, nonché ulteriori diritti relativi a danni e perdite di qualsiasi tipo provocati dall'apparecchiatura o da un uso improprio della stessa.

La garanzia è valida solo per il paese in cui è stata acquistata l'apparecchiatura, presso un rivenditore specializzato OASE. Per questa garanzia vale il diritto tedesco, con esclusione dell'accordo delle Nazioni Unite relativo a contratti internazionali per la vendita di merci (CISG).

I diritti derivanti dalla garanzia possono essere rivendicati solo nei confronti dell'azienda OASE GmbH, Tecklenburger Straße 161, D-48477 Hörstel/Germany inviando all'origine in porto affrancato e a rischio di trasporto a carico del mittente l'apparecchiatura o il componente contestati e allegando una copia della pezza giustificativa di vendita originale del rivenditore specializzato OASE, il presente atto di garanzia e specificando per iscritto il difetto reclamato.

La garanzia decade se il numero di serie viene eliminato o se l'acquario viene smontato.



www.oase-livingwater.com/spareparts-international-ia





ELIMINAZIONE DI ANOMALIE

Anomalia	Causa	Intervento
L'acqua è rapidamente sporca	L'efficacia dell'inserito filtrante è esaurita	Sostituire elemento filtrante
	Quantità di mangime troppo elevata	Ridurre la quantità di mangime
	Quantità di pesci troppo elevata	Ridurre la quantità di pesci
La pompa dell'aeratore non si avvia	Manca la tensione di rete	<ul style="list-style-type: none"> Controllare il collegamento della pompa aeratore al trasformatore Controllare la tensione di rete
	Pompa aeratore difettosa	Sostituire la pompa aeratore
La pompa aeratore fa rumori	La pompa aeratore vibra	Posizionare la pompa aeratore su una superficie morbida
Nel tubo dell'aria vi sono meno bolle d'aria del solito	Bocchetta dell'aria esaurita	Sostituire bocchetta dell'aria
La pompa del ventilatore è rumorosa e anche dopo la sostituzione della bocchetta le bollicine d'aria formate sono poche	Pompa aeratore funziona in maniera limitata	Sostituire immediatamente la pompa aeratore
Non è possibile accendere l'illuminazione.	Manca la tensione di rete	Controllare la tensione di rete e i cavi di collegamento
Il modulo di illuminazione non reagisce al telecomando	Distanza eccessiva fra telecomando e acquario	Ridurre la distanza
	Batteria del telecomando scarica	Sostituire la batteria
	Il telecomando non indica verso l'acquario	Allineare il telecomando verso l'acquario

DATI TECNICI

biOrb HALO			30 LED	60 LED	15 MCR LED	30 MCR LED	60 MCR LED
Trasformatore a innesto	Tensione di taratura primaria	V CA	230	230	230	230	230
	Tensione di taratura secondaria	V CA	12	12	12	12	12
	Frequenza di rete	Hz	50	50	50	50	50
	Grado di protezione		IP20	IP20	IP20	IP20	IP20
Pompa del ventilatore	Tensione di taratura	V CA	12	12	12	12	12
	Potenza di dimensionamento	W	0,8	0,8	0,8	0,8	0,8
	Lunghezza cavo di collegamento	m	1,5	1,5	1,5	1,5	1,5
Unità di illuminazione	Classe di efficienza energetica		A++	A++	A	A	A
	Efficienza energetica	lm/W	85	85	17	17	17
	Potenza di dimensionamento	W	2	2	2,9	2,9	2,9
	Tensione di taratura	V CA	12	12	12	12	12
Telecomando MCR	Tipo di batteria		1,5	1,5	1,5	1,4	1,4
			-	-	CR 2025	CR 2025	CR 2025

SIMBOLI SULL'APPARECCHIO

IP 20	Protetto dal contatto con le dita
	Classe di protezione II, separazione elettrica sicura dalla rete tramite isolamento rinforzato o doppio.
	Utilizzare all'interno
	Non smaltire unitamente a normali rifiuti domestici
	Leggere e osservare le istruzioni per l'uso.

Øversættelse af den originale brugsanvisning

ADVARSEL

- Dette apparat kan bruges af børn fra 8 år og derover og personer med nedsatte fysiske, sensoriske eller mentale evner eller manglende erfaring og viden, når de er under opsyn eller får instruktion i sikker brug af apparatet og forstår de dermed forbundne risici.
- Børn må ikke lege med apparatet.
- Rengøring og vedligeholdelse må ikke udføres af børn uden opsyn.
- Sluk alle apparatet i akvariet eller træk netstikket ud, inden du griber ned i vandet.
- Anvend ikke apparatet, hvis de elektriske ledninger eller huset er beskadiget.
- Enheden må kun tilsluttes, hvis de elektriske data for enheden og strømforsyningen stemmer overens. Enhedens data findes på enhedens typeskilt, på emballagen eller i denne brugsanvisning.
- Træk netstikket ud inden arbejde på apparatet.

SIKKERHEDSANVISNINGER

- Hvis huset er defekt, må apparatet ikke anvendes.
- Hvis elektriske ledninger er defekte, må apparatet ikke anvendes.
- Apparatet må ikke bæres eller trækkes i den elektriske ledning.
- Læg kablerne, så de er beskyttet mod skader, og sørg for, at ingen kan snuble over dem.
- Apparatets kabinet eller tilhørende dele må kun åbnes, hvis du udtrykkeligt bliver opfordret til det i vejledningen.
- Der må kun gennemføres arbejde på apparatet, som er beskrevet i denne vejledning. Henvend dig til et autoriseret serviceværksted eller i tvivlstilfælde til producenten, hvis det ikke er muligt at afhjælpe problemerne.
- Brug kun originale reservedele og originalt tilbehør til apparatet.
- Foretag aldrig tekniske ændringer på apparatet.
- Vær ved anvendelse af varmeapparater opmærksom på, om de er tilladt til brug i akvariet og ikke berører akvariets akrylvæg. Egnede varmeapparater opfylder kravene iht. EN 60335-2-55.
- Beskyt stikforbindelser mod fugt.
- Tilslut kun apparatet i en forskriftsmæssigt installeret stikkontakt.

Symboler i denne vejledning

Advarsler

Advarslerne i denne vejledning er klassificeret med signalord, der angiver farens omfang.

ADVARSEL

- Betegner en muligvis farlig situation.
- Manglende overholdelse kan medføre død eller alvorlige kvæstelser.

OBS!

Oplysninger der medvirker til bedre forståelse eller til forebyggelse af mulige materielle skader eller miljøskader.

Yderligere anvisninger

- A Henvi sning til en figur, f.eks. figur A.

PRODUKTBESKRIVELSE

- Kontrollér, at pakkens indhold er korrekt, fuldstændigt og ubeskadiget.

<input type="checkbox"/> A	biOrb HALO
1	Brugsanvisning biOrb HALO
2	Dæksel med dækselring og produktspecifik belysningsenhed
3	Luftsøjle
4	Luftslange med integreret kontraventil
5	Luftpumpe med tilslutningsledning
6	Stiktransformer
7	Keramiksustrat. – Mængden er produktspecifik
8	Pose med Water Conditioner eller Biological Booster
9	Filterenhed



ADVARSEL

Livsfare på grund af kvælning.
Hold plastikposer og smådele uden for børns rækkevidde.

Anvendelse i henhold til bestemmelser

biOrb HALO må udelukkende anvendes som følger:

- Som akvarium.
- Drift med vand må udelukkende ske ved en vandtemperatur på +4 °C ... +35 °C.
- Vandtemperaturen skal være egnet til fiskebestand.

De medfølgende produkter må udelukkende anvendes til biOrb-produkter og på følgende måde:

- **Luftpumpen:** Til ventilering og forsyning af akvariet med ilt.
- **Belysningsenheden:** Til belysning af akvariet.
- **Stiktransformeren:** Til tilslutning af luftpumpen og belysningsenheden til det elektriske net.
- Drift ved overholdelse af de tekniske data.

Til belysning af akvariet biOrb HALO er følgende belysningsenheder tilladt:

- biOrb HALO 30/60 LED
- biOrb HALO 15/30/60 MCR LED

Funktionsbeskrivelse

Akvarium med LED-belysning, filterenhed og ekstern luftpumpe til vandcirkulation.

Lysets farve afhænger af den enkelte anvendte belysningsenhed og kan være hvidt eller kulørt, permanent eller automatisk skiftende.

Med undtagelse af biOrb HALO 30/60 LED kan alle belysningsenheder programmeres.

biOrb HALO 30/60 LED

- Dagslys: Hvide LED'er lyser permanent

biOrb HALO 30/60 MCR LED

- Fire modi til automatisk skift mellem forskellige dagslys- og måneskinsfaser over 24 timer.
- Styring af farve- og dæmpningsvarianter via fjernbetjeningen.

biOrb HALO 15 MCR LED

- Hvidt lys eller individuelt valgt farvet lys, kan indstilles og dæmpes med fjernbetjeningen.

OPSTILLING OG TILSLUTNING

Opstilling af akvarium

Sådan gør du:

- Pak forsigtigt akrylakvariet ud.
- Udsæt ikke apparatet for direkte sollys.
- Må kun opstilles i lukkede rum.
- Flyt ikke et fyldt akvarium.
- Anbring det ikke på eller i nærheden af elektriske apparater.
- Anbring det ikke i nærheden af varmekilder.
- Drift ved overholdelse af de tekniske data.

Montering af filterenhed

Sådan gør du:

- Fjern emballagen omkring filtermaterialet.
- B
 1. Klap dækslet op.
 2. Fjern indsatsen.
 3. Løsn luftsøjlen fra filterhuset ved at dreje en kvart omgang mod venstre (bajonetlukning), og løfte den op og af.
 4. Sæt luftsøjlen på filterindsatsen, og fastgør den ved at dreje en kvart omgang mod venstre.
 5. Før luftsøjlen ind i akvariet, og fastgør den på filterhuset ved at dreje en kvart omgang mod højre.

Ilægning af keramiksubstrat



OBS!

Fjern emballagen omkring filtermaterialet. Skyl keramiksubstratet grundigt med varmt vand før første brug, så eventuelt snavs fjernes. (→ Udskiftning af filterindsatsen)



OBS!

- Anvend ikke akvariegrus, da det vil kunne tilstoppe filterindsatsen.
- Anvend kun det medfølgende keramiksubstrat.
- Kast ikke keramiksubstratet ind i akvariet, da akrylen vil kunne blive ridset.
- Anvend kun de dele af keramiksubstratet, der er større end en ært. Sortér de andre fra, og bortskaf dem.

Sådan gør du:

- C
- Vask det medfølgende keramiksubstrat, og læg det forsigtigt i bassinet, og anbring det omkring filterhuset.

Opstilling og tilslutning af luftpumpe



OBS!

Sørg ved opstillingen for at apparatet

- befinder sig uden for akvariet
 - ikke er placeret på eller over akvariet.
 - ikke falder i vandet eller kan "vandre".
- Skader forårsaget af forkert opstilling er ikke indbefattet af garantien eller reklamerationsretten.

Sådan gør du:

- D
- 1. Forbind luftslangen, der fører ud af akvariet, med lufttilslutningen på luftpumpen, og stil luftpumpen højere end det niveau, hvor akvariets vandoverflade senere kommer til at gå op til. Derved forhindres det, at vandet løber ud eller at der opstår skader på pumpen, hvis den integrerede kontraventil skulle svigte.
- 2. Sæt tilslutningsledningen i det separate stik på stiktransformeren, men vent med at sætte stiktransformeren i stikkontakten. Afslut først ibrugtagningen. (→ Idrifttagning)

Tilslutning af belysningsenhed



OBS!

Belysningsenhederne må hverken sænkes i vand eller i andre former for væske.

Sådan gør du:

- E
- 1. Sæt tilslutningsledningen i det separate stik på stiktransformeren, men vent med at sætte stiktransformeren i stikkontakten. Afslut først ibrugtagningen. (→ Idrifttagning)

IDRIFTTAGNING

Påfyldning og klargøring af vand

Akvarievandet klargøres ved tilsætning af "Water Conditioner" eller "Biological Booster".

Sådan gør du:

- F
- 1. Fyld almindeligt vandhanevand i akvariet. Ca. op til 5 cm under dækslet.
- 2. Klip posen med "Water Conditioner" op, og hæld indholdet i vandet.
- 3. Tænd for luftpumpen, og lad den køre i mindst 24 timer, før du hælder indholdet af posen med "Biological Booster" i vandet. (→ Tænd / sluk)

Tænd / sluk



FORSIGTIG

Kraftigt LED-lys!

Mulige følger: Skader på øjnene pga. blænding.

- Se aldrig direkte ind i lyskilden.



HENVISNING!

Brug aldrig en lufttilslutning i tomgang, dvs. uden slange og luftblæser.

Sådan gør du:

- G
- 1. **Tænding:** Sæt stiktransformeren i stikkontakten.
 - Sørg for at lave en bøjning på ledningen, så evt. vand kan dryppe af, inden det når stiktransformeren.
 - Luftpumpen tænder med det samme.
- 2. For at tænde for belysningsenheden, skal du evt. også trykke på tænd/sluk-knappen.
- 3. **Slukning:** Træk stiktransformeren ud.

BETJENING

Sådan gør du:

- Tænd for belysningsenheden med tænd/sluk-knappen.









Programmering af biOrb MCR LED

- Inden fjernbetjeningen tages i brug første gang, skal den lille plastikstrimmel trækkes ud, så fjernbetjeningen frigives.
- Tænd for belysningsenheden med tænd/sluk-knappen.

Sådan gør du:

H

1. Foretag flere indstillinger ved hjælp af fjernbetjeningen.

	Tænd lyset
	Sluk lyset
	Start gennemgang af de mulige lysfarver.
	Afslut gennemgang af de mulige lysfarver
	Tænd for LED i grundfarven rød (R). Det samme for grøn (G), blå (B) eller andre farvetoner som kombination af disse 3 grundfarver. 15 standarddefinerede farver.
	Hvidt lys ("dagslys", W)
	Dæmp lyset, 4 trin for lysstyrke: 80 % ... 20 %. Tryk på en vilkårlig tast for valg af lysfarve for at stille tilbage til 100 %.
	Fire taster til indstilling af dagslys- og måneskinsfase.
...	
	

Dagslys- og månelysfaser

Via tasterne 8 HR, 10 HR, 12 HR eller 14 HR kan tiden for dagslys og natlys ændres. Dagslyset reduceres altid med 15 min til solopgang og 15 min solnedgang. Samlet varighed af en dagslys- og natlysfase: 24 h.

Modus/tast		Tid			
		8 HR	10 HR	12 HR	14 HR
Solopgang	min.	15	15	15	15
Dagslys	h	7,5	9,5	11,5	13,5
Solnedgang	min.	15	15	15	15
Natlys	h	16	14	12	10

RENGØRING OG VEDLIGEHOLDELSE

Rengøring og vedligeholdelse:

Område	Arbejdsopgaver
Belysningsenhed	Rengør ved behov. Udskift batteriet i fjernbetjeningen ved behov. (→ Skift batteri)
Akvarievand	Udskiftes delvist hver 4. til 6. uge. Sammen med filterindsatsen. (→ Klargøring af vandet)
Filterindsats	Udskiftes hver 4. til 6. uge afhængigt af fiskebestanden. (→ Udskiftning af filterindsatsen)
Luftblæser	Udskiftes hver 6. måned. (→ Udskiftning af luftblæseren)
Luftpumpe	Udskiftes om nødvendigt hver 12. måned. (→ Opstilling og tilslutning af luftpumpe)

Rengøring af belysningsenheden

Rengøringsklude fås som OASE biOrb "Sæt med rengøringsklude" (46027).

Sådan gør du:

- Underside med lysenhed: Tør af med en særlig rengøringsklud for at undgå ridser.

Skift batteri

Sådan gør du:

I

1. Vend fjernbetjeningen, så bagsiden vender opad, og åbn batterirummet.
2. Træk batteriholderen helt ud, og udskift batteriet.
 - Sørg for, at batteripolerne vender rigtigt.
3. Skub batteriholderen ind i fjernbetjeningen igen.

Klargøring af vandet

Filterindsats, middel til vandklargøring samt en rengøringsklud medfølger i form af OASE biOrb Service Kit (46014).

Forudsætning:

24 timer forinden er rent vand blevet klargjort med "Water Conditioner" og har fået lov at hvile, indtil det har opnået stuetemperatur. Nødvendig mængde: Ca. en tredjedel af akvariets volumen.

Sådan gør du:

J

1. Fjern vandet, der skal udskiftes, og rengør evt. akvariet med en rengøringsklud til akrylglas.

OASE anbefaler:

- biOrb slamsuger (46025)
 - Rengøringsklude (46026, anvend kun den ru side til genstridige aflejringer).
2. Fyld akvariet igen med det klargjorte vand.

Udskiftning af filterindsatsen



OBS!

- Inden arbejdet påbegyndes, skal luftpumpen slukkes.
- Tænd for luftpumpen igen, når arbejdet er afsluttet.

Sådan gør du:

- Fjern emballagen omkring filtermaterialet.
- K
1. Løsn luftsøjlen fra filterhuset ved at dreje en kvart omgang mod venstre (bajonetlukning), og tag den af ved at løfte den op.
 2. Løsn luftsøjlen fra indsatsen ved at dreje en kvart omgang mod højre, og tag den af ved at løfte den op.
 3. Sæt luftsøjlen på den nye filterindsats, og fastgør den ved at dreje en kvart omgang mod venstre.
 4. Før luftsøjlen ind i akvariet, og fastgør den på filterhuset ved at dreje en kvart omgang mod højre.

Udskiftning af luftblæseren

Forudsætning:

- Luftpumpen er slukket, og luftslangen trukket af luftpumpen.

Sådan gør du:

- L
1. Afmonter luftsøjlen. (→ Udskiftning af filterindsatsen)
 2. Træk luftblæseren af, og udskift den.
 3. Sæt filterindsatsen ind i luftsøjlen, og monter luftsøjlen.

Kontrol af kontraventilen

En kontraventil er defekt, hvis der kan løbe vand fra akvariet og ind i luftslangen.

Sådan gør du:

- M
1. Sluk for luftpumpen, og træk luftslangen af luftpumpen.
 2. Sørg for holde enden af luftslangen længere nede end vandets niveau.
 3. Hvis der løber vand ud, skal kontraventilen udskiftes. (→ Udskiftning af kontraventilen)

Udskiftning af kontraventilen

Forudsætning:

- Luftpumpen er slukket, og luftslangen trukket af luftpumpen.

Sådan gør du:

- N
1. Udskiftning af defekt kontraventil.
 - Kontraventilen leveres med monteret luftslange.
 - Sørg for, at monteringspositionen er korrekt.
 2. Hvis den defekte ventil ikke kan løsnes, skal luftslangen skæres op så tæt på kontraventilen som muligt, og den nye kontraventil skal så monteres her.
 3. Monter luftslangen på luftpumpen igen, og tænd først derefter for luftpumpen.

LUKKEDELE

- Keramisksubstrat
- Luftblæser
- Filterindsats

BORTSKAFFELSE



OBS!

Dette apparat indeholder elektroniske komponenter og må ikke bortskaffes som husholdningsaffald!

- Gør apparatet ubrugeligt ved at skære kablet af.
- Fjern almindelige eller genopladelige batterier beregnet til udskiftning fra apparatet, og bortskaf dem separat via det lokale retursystem.
- Bortskaf apparatet via det dertil beregnede retursystem.



OBS!

Bortskaffelse af batterier

Batterier må ikke smides ud sammen med det almindelige husholdningsaffald.

- Bortskaf kun batterierne via det dertil beregnede retursystem.

Bortskaffelse af batterier inden for Det Europæiske Fællesskab

Som forbruger er du ved lov forpligtet til at tilbagelevere brugte batterier. Tilbageleveringen er vederlagsfri.

- Bortskaf enten batterierne via de offentlige indsamlingspladser og genbrugsstationer i din by eller kommune, eller aflever batterierne der, hvor du har købt dem.

Mærkning af batterier, der indeholder skadelige stoffer

- PB = Batteri indeholder bly
- Cd = Batteri indeholder cadmium
- Hg = Batteri indeholder kviksølv
- Li = Batteri indeholder litium

GARANTI

OASE GmbH afgiver en garanti på det købte OASE apparat i henhold til efterfølgende garantibetingelser på **24 måneder**. Garantien træder i kraft ved det første køb hos en OASE-forhandler. Ved et videresalg begynder garantiperioden derfor ikke forfra igen. Garantiydelser medfører hverken forlængelse eller fornyelse af garantiperiode. Køberens juridiske rettigheder - især hvad angår garantikrav - berøres ikke og begrænses ikke af denne garanti.

Garantibetingelser

OASE GmbH yder en garanti for korrekt, tilsigtet tilstand og bearbejdning, korrekt montering og funktionsdygtighed. Garantiydelser omfatter efter vores valg en gratis reparation hhv. gratis levering af reservedele eller et erstatningsapparat. Hvis den respektive type ikke længere produceres, forbeholder vi os ret til, efter eget valg, at levere et erstatningsapparat fra vores sortiment, der kommer så tæt som muligt på det defekte apparat. Garantidækningen omfatter ikke skader som følge af monterings- og betjeningsfejl samt manglende pleje f.eks. ved brug af uegnede rengøringsmidler eller undladt vedligeholdelse, ikke-tilsigtet

anvendelse, skader ved ulykke, fald, stød, frostpåvirkning, afskåret stik, kabelforkortning, kabelforlængelse eller ukorrekte reparationsforsøg. Vi henviser til den tilsigtede brug i henhold til brugsanvisningen, der er en bestanddel af garantien. Sliddele som f.eks. lyskilder er ikke omfattet af garantien.

Garantien omfatter ikke erstatning for demontering og montering, kontrol, krav om skadeserstatning, samt ethvert krav om erstatning for skader og tab af enhver art, der er opstået som følge af brugen af apparatet. Garantien er kun gældende for det land hvor apparatet er købt hos en OASE forhandler. Denne garanti er underlagt tysk ret i henhold til Forenede Nationers overenskomst om kontrakter for internationale varekøb (CISG).

Garantikrav kan kun gøres gældende overfor OASE GmbH, Tecklenburger Straße 161, D-48477 Hörstel, Tyskland, såfremt du fragtfrit og for egen fragtrisiko tilsender os det pågældende apparat eller en del heraf sammen med en kopi af det originale salgsbilag fra OASE-faghandleren, dens garantibevis samt en skriftlig angivelse af reklamationssfejlen.

Garantien bortfalder, hvis serienummeret fjernes, eller akvariet afmonteres.

RESERVEDELE

Med originale reservedele fra OASE forbliver apparatet sikkert og fortsætter med at arbejde pålideligt. Reservedelstegninger og reservedele findes på vores hjemmeside.



www.oase-livingwater.com/spareparts-international-ia





FEJLAFHJÆLPNING

Fejl	Årsag	Udbedring
Vandet bliver hurtigt snavset	Filterindsatsens effekt er udtømt	Udskiftning af filterindsatsen
	Fodermængde for høj	Formindsk fodermængden
	Fiskebestand for høj	Formindsk fiskebestanden
Luftpumpen starter ikke	Netspænding mangler	<ul style="list-style-type: none"> Undersøg luftpumpens tilslutning til transformeren Kontrollér netspænding
	Luftpumpe defekt	Udskift luftpumpen
Luftpumpen støjer	Luftpumpen vibrerer	Sæt luftpumpen på et blødere underlag
Færre luftbobler i lufrøret end normalt	Luftblæseren er brugt op	Udskiftning af luftblæseren
Luftpumpen støjer, og efter udskiftning af luftblæseren er bobledannelsen stadig nedsat	Luftpumpen fungerer kun begrænset	Udskift straks luftpumpen
Belysningen kan ikke tændes	Netspænding mangler	Kontroller netspændingen og tilslutningsledningerne
Belysningsmodulet reagerer ikke, når der trykkes på fjernbetjeningen	Afstanden mellem fjernbetjening og akvarium er for stor	Formindsk afstanden
	Batteriet i fjernbetjeningen er opbrugt	Udskift batteriet
	Fjernbetjeningen peger ikke mod akvariet	Ret fjernbetjeningen mod akvariet

TEKNISKE DATA

biOrb HALO			30 LED	60 LED	15 MCR LED	30 MCR LED	60 MCR LED
Stiktransformer	Primær netspænding	V AC	230	230	230	230	230
	Sekundær målespænding	V AC	12	12	12	12	12
	Netfrekvens	Hz	50	50	50	50	50
	Beskyttelsesgrad		IP20	IP20	IP20	IP20	IP20
Luftpumpe	Nominel spænding	V AC	12	12	12	12	12
	Nominel effekt	W	0,8	0,8	0,8	0,8	0,8
	Længde på tilslutningsledning	m	1,5	1,5	1,5	1,5	1,5
Belysningsenhed	Energiklasse		A++	A++	A	A	A
	Energieffektivitet	lm/W	85	85	17	17	17
	Nominel effekt	W	2	2	2,9	2,9	2,9
	Nominel spænding	V AC	12	12	12	12	12
	Længde på tilslutningsledning	m	1,5	1,5	1,5	1,4	1,4
Fjernbetjening MCR	Batteritype		–	–	CR 2025	CR 2025	CR 2025

SYMBOLER PÅ APPARATET

IP 20	Beskyttet mod kontakt med fingrene
	Beskyttelsesklasse II, sikker elektrisk adskillelse fra nettet med forstærket eller dobbelt isolering
	Anvendes indendørs
	Må ikke bortskaffes sammen med husholdningsaffaldet
	Læs brugsanvisningen

Oversettelse av den originale bruksanvisningen

⚠ ADVARSEL

- Dette apparatet kan brukes av barn som er 8 år eller eldre, samt av personer med reduserte fysiske, sensoriske eller mentale begrensninger, eller som mangler erfaring og kunnskap, hvis de er under oppsikt eller har fått opplæring i riktig bruk av apparatet, og forstår farene forbundet med å bruke dette.
- Barn må ikke leke med apparatet.
- Rengjøring eller brukervedlikehold må ikke utføres av barn uten at de er under oppsikt.
- Slå av alle apparater i akvariet eller trekk ut nettpluggen før du stikker hånden i vannet.
- Bruk ikke apparatet når elektriske ledninger eller hus er skadet.
- Koble apparatet bare til dersom de elektriske dataene til apparatet og strømforsyningen stemmer overens. Du finner apparatdataene på typeskiltet på apparatet, på forpakningen og i denne bruksanvisningen.
- Trekk ut nettstøpslet før du utfører arbeid på apparatet.

SIKKERHETSANVISNINGER

- Ved defekt hus, skal apparatet ikke brukes.
- Ved defekte elektriske ledninger, skal apparatet ikke brukes.
- Ikke bær eller trekk apparatet ette den elektriske ledningen.
- Legg ledningene slik at de er beskyttet mot skader, og pass på at ingen kan snuble i dem.
- Åpne huset på apparatet eller tilhørende deler kun hvis det uttrykkelig oppfordres til det i bruksanvisningen.
- Utfør kun arbeid på apparatet som er beskrevet i denne bruksanvisningen. Kontakt autorisert kundeservice eller produsenten ved tvil eller hvis problemet ikke kan utbedres.
- Bruk kun originale reservedeler og originalt tilbehør for apparatet.
- Utfør aldri tekniske endringer på apparatet.
- Ved bruk av varmeelementer må man passe på at de er tillatte for bruk i akvarier og ikke berører akrylveggen til akvariet. Egnede varmeelementer oppfyller kravene i EN 60335-2-55.
- Beskytt pluggforbindelser mot fuktighet.
- Apparatet må bare kobles til en forskriftsmessig installert stikkontakt.

Symboler i denne bruksanvisningen**Advarsler**

Advarslene i denne bruksanvisningen er klassifisert med signalord som antyder graden av fare.

⚠ ADVARSEL

- Betegner en potensielt farlig situasjon.
- Å ignorere advarselen kan føre til død eller alvorlig personskade.

ℹ MERK

Informasjon som skal gi bedre forståelse eller som skal bidra til å forebygge eventuelle materielle skader eller miljøødeleggelser.

Andre merknader

- A Viser til en illustrasjon, f.eks. Illustrasjon A.

PRODUKTBESKRIVELSE

- Kontroller at leveringsomfanget er korrekt, fullstendig og ikke skadet.

<input type="checkbox"/> A	biOrb HALO
1	Bruksanvisning biOrb HALO
2	Lokk med lokkring og produktspesifikk belysningsenhet
3	Luftsøyle
4	Luftslange med integrert tilbakeslagsventil
5	Viftepumpe med tilkoblingsledning
6	Stikkontakttrafo
7	Keramikksubstrat. – Mengden er produktspesifikk
8	Pose med Water Conditioner hhv. Biological Booster
9	Filterenhet

ADVARSEL

Livsfare på grunn av kvelning.

Oppbevar plasttopper og smådeler utilgjengelig for barn.

Tilsiktet bruk

biOrb HALO utelukkende brukt som følger:

- Som akvarium.
- Drift kun med vann ved en vanntemperatur på +4 °C ... +35 °C.
- Vanntemperaturen må være egnet for fiskebestanden.

De medfølgende komponentene skal utelukkende brukes som følger for biOrb-produkter:

- **Luftpumpe:** For lufting og oksygentilførsel til akvariet.
- **Belysningsenheten:** Til belysning av akvariet.
- **Stikkontakttrafo:** For tilkobling av luftpumpen og belysningsenheten til strømnettet.
- Drift ved overholdelse av tekniske data.

Følgende belysningsenheter er tillatt til belysning av akvariet biOrb HALO.

- biOrb HALO 30/60 LED
- biOrb HALO 15/30/60 MCR LED

Funksjonsbeskrivelse

Akvarium med LED-belysning, filterenhet og ekstern luftpumpe for vannsirkulasjon.

Lysfargen avhenger av den aktuelle belysningsenheten som brukes, og kan være hvit eller farget, permanent eller automatisk vekslende.

Med unntak av biOrb HALO 30/60 LED kan alle belysningsenhetene programmeres.

biOrb HALO 30/60 LED

- Dagslys: hvite LEDer lyser permanent

biOrb HALO 30/60 MCR LED

- Fire modi for automatisk bytte mellom ulike dagslys- og månelysfaser i løpet av 24 timer.
- Styling av farge- og dimmevarianter med fjernkontroll.

biOrb HALO 15 MCR LED

- Hvitt lys eller individuelt justerbart farget lys, kan stilles inn og dimmes via fjernbetjening.

INSTALLASJON OG TILKOBLING

Plasser akvariet

Slik går du frem:

- Pakk ut akrylakvariet forsiktig.
- Ikke utsett for direkte sollys.
- Oppsettes kun i lukkede rom.
- Beveg ikke fullt akvarium.
- Plasser ikke på eller i nærheten av elektriske apparater.
- Plasser ikke i nærheten av varmekilder.
- Drift ved overholdelse av tekniske data.

Montere filterenheten

Slik går du frem:

- Fjern emballasjen rundt filtermaterialet.
- B
1. Vipp opp lokket.
 2. Fjern innsatsen.
 3. Løsne luftsøylen fra filterhuset med en kvart vendstredreining (bajonettlås), og ta det av oppover.
 4. Sett luftsøylen på filterinnsatsen og fest med en kvart omdreining mot venstre.
 5. Før luftsøylen inn i akvariet og fest den på filterhuset med en kvart omdreining mot høyre.

Sett inn keramikksubstrat

MERK

Fjern emballasjen rundt filtermaterialet. Skyll keramikksubstratet før første gangs bruk med varmt vann, for å fjerne eventuelle forurensninger. (→ Bytt filterinnsatsen)

**MERK**

- Bruk ikke akvariegrus, det kan stoppe til filterinnsatsen.
- Bruk kun medfølgende keramikksubstrat.
- Kast ikke keramikksubstratet i akvariet, da akrylet kan bli skrapet opp.
- Bruk kun de delene av keramikksubstratet som er større enn en ert. Sorter ut og kasser de andre.

Slik går du frem:

- C
- Vask det medfølgende keramikksubstratet, legg det forsiktig inn i bassenget og anordne det rundt filterhuset.

Sette opp og koble til luftepumpe**MERK**

Når du plasserer apparatet, må du forsikre deg om at det

- befinner seg utenfor akvariet.
- ikke er plassert på eller over akvariet.
- ikke kan falle eller forflytte seg ut i vannet.

Skader som følge av feilaktig plassering faller ikke innenfor garantibestemmelsene, og kan ikke reklameres.

Slik går du frem:

- D
1. Luftslangen som fører ut av akvariet forbindes med lufttilkoblingen til luftepumpen og plasser luftepumpen over det senere akvarievannspeilet. Dermed unngår man at vannet renner ut eller at pumpen blir skadet, hvis den integrerte tilbakeslagsventilen skulle svikte.
 2. Sett tilkoblingsledningen inn i den separate kontakten til stikkontakttrafoen, men sett foreløpig ikke stikkontakttrafoen inn i stikkontakten. Avslutt igangkjøringen først.(→ Idriftssettelse)

Koble til belysningsenheten**MERK**

Belysningsenhetene må ikke senkes ned i vannet eller i andre væsker.

Slik går du frem:

- E
1. Sett tilkoblingsledningen inn i den separate kontakten til stikkontakttrafoen, men sett foreløpig ikke stikkontakttrafoen inn i stikkontakten. Avslutt igangkjøringen først.(→ Idriftssettelse)

IDRIFTSSETTELSE**Fylle på og berede vann**

Akvarievannet må beredes ved tilsetning av "Water Conditioner" eller "Biological Booster".

Slik går du frem:

- F
1. Fyll ledningsvann i akvariet. Omtrent til 5 cm under lokket.
 2. Skjær opp posen "Water Conditioner" og strø innholdet i vannet.
 3. Slå på luftepumpen og strø innholdet av posen "Biological Booster" i vannet etter minst 24 t driftstid. (→ Slå av/på)

Slå av/på**FORSIKTIG**

Sterk LED-stråling!

Mulig følge: Skader på øyne pga. blending.

- Aldri se direkte inn i lyskilden.

**MERK**

Bruk aldri en lufttilkobling i tomgang, dvs. uten slange og luftstrømmer.

Slik går du frem:

- G
1. **Slå på:** Plugg nettadapteren i stikkontakten.
 - Sørg for at dryppsløfene er til stede.
 - Luftepumpen slår seg ikke på umiddelbart.
 2. For å slå på belysningsenheten må man om nødvendig i tillegg betjene på/av-bryteren.
 3. **Slå av:** Trekk ut stikkontakttrafoen.

BRUK

Slik går du frem:

- Slå på belysningsenheten med på/av-bryter.









Programmere biOrb MCR LED

- Før første gangs bruk aktiveres fjernbetjeningen ved å trekke ut den lille plastremsen.
- Slå på belysningsenheten med på/av-bryter.

Slik går du frem:

H

- Foreta ytterligere innstillinger ved hjelp av fjernbetjeningen.

	Slå på lyset
	Slå av lyset
	Start gjennomgang av de mulige lysfargene.
	Slutt gjennomgang av de mulige lysfargene
	Slå på LED i grunnfarge rød (R). Tilsvarende grønn (G), blå (B) eller andre fargetoner som kombinasjon av disse 3 grunnfargene. 15 fordefinerte farger.
	Hvitt lys ("dagslys", W)
	Dimme lys, 4 trinn for lysstyrke: 80 % ... 20 %. For å stille tilbake til 100 %, betjen vilkårlig tast for valg av lysfarge.
	Fire knapper for innstilling av dagslys- og månelysfaser.
	

Dagslys- og månelysfaser

Tid for dagslys og nattlys kan endres med knappene 8 HR, 10 HR, 12 HR eller 14 HR. Dagslys reduseres alltid med 15 min for Soloppgang og 15 min Solnedgang. Samlet varighet for en dagslys- og en nattlysfase: 24 h.

Modus/knapp		Tid			
		8 HR	10 HR	12 HR	14 HR
Soloppgang	min	15	15	15	15
Dagslys	t	7,5	9,5	11,5	13,5
Solnedgang	min	15	15	15	15
Nattlys	t	16	14	12	10

RENGJØRING OG VEDLIKEHOLD

Rengjørings- og vedlikeholdsarbeid:

Område	Arbeid som skal utføres
Belysningsenhet	Rengjør ved behov. Bytt batteriet i fjernkontrollen ved behov. (→ Bytte batteri)
Akvariumvann	Bytt delvis hver 4. til 6. uke. Sammen med filterinnsatsen. (→ Berede vann)
Filterinnsats	Bytt hver 4. til 6. uke, avhengig av fiskebestand. (→ Bytt filterinnsatsen)
Luftutstrømmer	Bytt hver 6. måned. (→ Bytt luftstrømmer)
Luftepumpe	Bytt ev. hver 12. måned. (→ Sette opp og koble til luftepumpe)

Rengjør belysningsenhet

Rengjøringskluter er tilgjengelige som OASE biOrb "Rengjøringskluter sett" (46027).

Slik går du frem:

- Underside med lysenhet: Tørk med spesiell rengjøringsklut for å unngå riper.

Bytte batteri

Slik går du frem:

I

- Snu fjernbetjeningen med baksiden oppover og åpne batterirommet.
- Trekk batteriholderen helt ut og skift batteriet.
 - Påse at batteripolene er korrekte.
- Skyv batteriholderen tilbake i fjernbetjeningen.

Beredet vann

Filterinnsats, middel for klargjøring av vann og en rengjøringsklut kan fås som OASE biOrb Service Kit (46014).

Forutsetning:

24 h tidligere ble ferskvannet beredet med "Water Conditioner" og latt stående, til det har nådd romtemperatur. Nødvendig mengde: Cirka en tredjedel av akvarievolumet.

Slik går du frem:

J

- Fjern vannet som skal skiftes ut og rengjør evt. akvariet med rengjøringspute for akrylglass.

OASE anbefaler:

- biOrb grussuger (46025)
 - Rengjøringsputer (46026, rå side brukes kun for hardnakkede avleiringer).
- Fyll opp akvariet igjen med beredet vann.

Bytt filterinnsatsen



MERK

- Før man starter disse vedlikeholdsarbeidene må man først slå av luftepumpen.
- Etter avslutning av disse arbeidene, slår man på luftepumpen igjen.

Slik går du frem:

- Fjern emballasjen rundt filtermaterialet.
- K
1. Løsne luftsøylen fra filterhuset med en kvart venterdreining (bajonettlås), og ta det av oppover.
 2. Løsne luftsøylen fra filterhuset med en kvart høyredreining, og ta det av oppover.
 3. Sett luftsøylen på ny filterinnsats og fest med en kvart omdreining mot venstre.
 4. Før luftsøylen inn i akvariet og fest den på filterhuset med en kvart omdreining mot høyre.

Bytt luftstrømmer

Forutsetning:

- Luftepumpen er utkoblet og luftslangen er trukket av luftepumpen.

Slik går du frem:

- L
1. Demontere luftsøylen. (→ Bytt filterinnsatsen)
 2. Trekk av og skift luftstrømmeren.
 3. Sett filterinnsatsen inn i luftsøylen og monter luftsøylen.

Kontrollere tilbakeslagsventil

En tilbakeslagsventil er defekt hvis vann fra akvariet kan renne inn i luftslangen.

Slik går du frem:

- M
1. Slå av luftepumpen og trekk luftslangen av luftepumpen.
 2. Hold denne enden dypere enn vannivået i akvariet.
 3. Hvis vannet renner ut, må tilbakeslagsventilen skiftes. (→ Skifte tilbakeslagsventil)

Skifte tilbakeslagsventil

Forutsetning:

- Luftepumpen er utkoblet og luftslangen er trukket av luftepumpen.

Slik går du frem:

- N
1. Skifte defekt tilbakeslagsventil.
 - Tilbakeslagsventilen leveres med montert luftslange.
 - Pass på korrekt monteringsstilling.
 2. Hvis den defekte ventilen ikke kan løsnes, kutt luftslangen nærmest mulig den defekte tilbakeslagsventilen, og monter den nye tilbakeslagsventilen der.
 3. Monter luftslangen på luftepumpen igjen og slå først deretter på luftepumpen igjen.

SLITEDELER

- Keramikksubstrat
- Luftutstrømmer
- Filterinnsats.

KASSERING



MERK

Dette apparatet inneholder elektroniske komponenter, og må ikke kastes som vanlig husholdningsavfall!

- Gjør apparatet ubrukelig ved å klippe over kabelen.
- Fjern oppladbare batterier eller batterier som er beregnet for utskifting fra apparatet og avhend dem separat via dertil tenkt mottakssystem.
- Apparatet avhendes via dertil tenkt mottakssystem.



MERK

Fjerning av batterier

Batterier må ikke kastes sammen med husholdningsavfall.

- Batterier avhendes kun via dertil tenkt mottakssystem.

Avhending av batterier innenfor EU

Forbrukere er lovmessig forpliktet til å levere tilbake brukte batterier. Tilbakeleveringen er gratis.

- Avhend batteriene enten gjennom det offentlig tilbakeleverings- og gjenvinningsystemet i byen eller kommunen, eller lever batteriene tilbake der du kjøpte dem.

Merking av batterier som inneholder skadelige stoffer

PB = batteriet inneholder bly

Cd = batteriet inneholder kadmium

Hg = batteriet inneholder kvikksølv

Li = batteriet inneholder litium

GARANTI

OASE GmbH utsteder med dette en produsentgaranti gjeldende i **24 måneder for OASE-produktet du har kjøpt med følgende garantibetingelser**. Garantien løper fra tidspunktet for første kjøp hos OASE-forhandleren. Ved eventuelt videresalg vil imidlertid garantiperioden ikke begynne å løpe på nytt. Ved garantiytelser blir garantitiden verken forlenget eller fornyet. Kjøperens lovfestede rettigheter, særlig garantirettigheter, berøres ikke og begrenses ikke av denne garantien.

Garantibetingelser

OASE GmbH garanterer at produktet er feilfritt, at det har egenskaper og design i samsvar med formålet, at det er fagmessig produsert og fungerer som det skal. Garantien innebærer at vi, etter egen skjønnsvurdering, yter kostnadsfri reparasjon eller kostnadsfri levering av reservedeler eller et erstatningsprodukt. Dersom den aktuelle modellen ikke lenger blir produsert, forbeholder vi oss retten til å levere et produkt etter vårt valg som finnes i vårt sortiment, dog av en modell som er så lik det reklamerte produktet som mulig. Krav som kan spores tilbake til monterings- og betjeningsfeil, manglende vedlikehold for eksempel pga. bruk av uegnede rengjøringsmiddel eller pga. unnlatt vedlikehold, ureglementert bruk, skader forårsaket av ulykker, fall,

støt, frostskafer, avkuttete plugger, nedkortede kabler eller ureglementerte reparasjonsforsøk, dekkes ikke av denne garantien. I forbindelse med riktig bruk viser vi til bruksanvisningen som er del av denne garantien. Slitedeler som f. eks. lyskilder omfattes ikke av garantien.

Erstatning for utgifter knyttet til demontering og montering, sjekk, krav knyttet til tapt fortjeneste og skadeserstatning er ikke inkludert i garantien og heller ikke andre krav for skader og tap, uansett art, som ble forårsaket av produktet eller bruken av produktet.

Garantien for produktet gjelder kun i det landet det ble kjøpt hos en OASE-forhandler. Garantien underligger tysk rett under utelukkelse av FN-konvensjonen for internasjonale løsurekjøp (CISG).

Garantikrav kan kun gjøres gjeldende overfor OASE GmbH, Tecklenburger Straße 161, D- 48477 Hörstel, ved at det angjeldende produktet eller den angjeldende delen, sammen med en kopi av det originale kjøpsbeviset fra en OASE-forhandler, dette garantibeviset samt en skriftlig redegjørelse for reklamasjonsårsaken sendes til oss for kjøpers regning og risiko.

Garantiansvaret opphører hvis serienummeret fjernes eller akvariet demonteres.

RESERVEDELER

Med originaldeler fra OASE forblir apparatet sikkert og fortsetter å arbeide pålitelig.

Reservedeltegninger og reservedeler finner du på vår internettside.



www.oase-livingwater.com/spareparts-international-ia





UTBEDREFEIL

Feil	Årsak	Utbedring
Vannet blir fort skittent	Virkningen av filterinnsatsen er oppbrukt	Bytt filterinnsatsen
	For mye fôr	Reduser fôrmengden
	Fiskebestand for høy	Reduser fiskebestanden
Viftepumpen starter ikke	Nettspenning mangler	<ul style="list-style-type: none"> • Kontroller kontakten viftepumpe til transformator • Kontroller nettspenningen
	Viftepumpe defekt	Bytt viftepumpe
Støy fra viftepumpen	Viftepumpen vibrerer	Sett viftepumpen på et mykere underlag
Færre luftbobler i lufrøret enn vanlig	Luftstrømmer oppbrukt	Bytt luftstrømmer
Viftepumpen lager støy, og selv etter bytte av luftutstrømmeren forblir bobledannelsen redusert	Viftepumpen har kun begrenset funksjon	Bytt viftepumpe omgående
Belysningen kan ikke slås på	Nettspenning mangler	Kontroller nettspenningen og tilkoblingsledningene
Belysningsmodulen reagerer ikke på fjernbetjening	Avstanden mellom fjernbetjening og akvarium er for stor	Reduser avstanden
	Batteri i fjernbetjeningen er utladet	Bytt batteri
	Fjernkontrollen peker ikke mot akvariet	Innrett fjernkontrollen mot akvariet

TEKNISKE DATA

biOrb HALO			30 LED	60 LED	15 MCR LED	30 MCR LED	60 MCR LED
Stikkontakttrafo	Primær målingsspenning	V AC	230	230	230	230	230
	Sekundær målingsspenning	V AC	12	12	12	12	12
	Nettfrekvens	Hz	50	50	50	50	50
	Kapslingsgrad		IP20	IP20	IP20	IP20	IP20
Luftepumpe	Merkespennning	V AC	12	12	12	12	12
	Nominell effekt	W	0,8	0,8	0,8	0,8	0,8
	Lengde tilkoblingsledning	m	1,5	1,5	1,5	1,5	1,5
Belysningsenhet	Energieffektivitetsklasse		A++	A++	A	A	A
	Energieffektivitet	lm/W	85	85	17	17	17
	Nominell effekt	W	2	2	2,9	2,9	2,9
	Merkespennning	V AC	12	12	12	12	12
	Lengde tilkoblingsledning	m	1,5	1,5	1,5	1,4	1,4
Fjernkontroll MCR	Batteritype		-	-	CR 2025	CR 2025	CR 2025

SYMBOLER PÅ APPARATET

IP 20	Beskyttet mot berøring med fingrene
	Beskyttelsesklasse II, sikker elektrisk isolasjon fra strømmettet ved forsterket eller dobbel isolasjon
	Bruk innendørs
	Må ikke kastes i husholdningsavfallet
	Les og følg bruksanvisningen

Översättning av originalbruksanvisningen

VARNING

- Denna apparat kan användas av barn som är 8 år eller äldre samt av personer med sänkt fysisk, sensorisk eller mental förmåga eller brist på erfarenhet och kunskap förutsatt att de hålls under uppsikt eller instrueras i hur de använder apparaten säkert samt de risker som kan uppstå.
- Barn får inte leka med apparaten.
- Rengöring och användarunderhåll får inte utföras av barn utan uppsikt.
- Stäng av alla apparater i akvariet, eller dra ur kontakten, innan du sätter ned handen i vattnet.
- Använd inte apparaten om elektriska ledningar eller kåpan har skadats.
- Apparaten får endast anslutas om de elektriska data som gäller för apparaten stämmer överens med strömförsörjningen. Apparats data anges på typskylten på apparaten, på förpackningen eller i denna bruksanvisning.
- Dra ut nätkontakten före arbeten på enheten.

SÄKERHETSANVISNINGAR

- Apparaten får inte användas om kåpan är defekt.
- Apparaten får inte användas om elkablarna är defekta.
- Bär inte och dra inte apparaten i elkabeln.
- Dra kablarna så att de är skyddade och inte kan skadas, och se till att ingen kan snava över dem.
- Öppna apparatens kåpa eller tillhörande delar endast när du uttryckligen uppmanas till detta i bruksanvisningen.
- Genomför endast sådana arbeten på apparaten som beskrivs i denna bruksanvisning. Kontakta en behörig kundtjänstverkstad, eller ev. tillverkaren, om problem inte kan åtgärdas.
- Använd endast originalreservdelar och -tillbehör till apparaten.
- Gör aldrig några tekniska ändringar på apparaten.
- Innan värmare används ska man kontrollera att de är godkända för användning i akvarier och att de inte rör vid akvariets akrylvägg. Lämpliga värmare uppfyller kraven i EN 60335-2-55.
- Skydda stickanslutningarna mot fukt.
- Anslut endast apparaten till ett vägguttag som installerats enligt gällande föreskrifter.

Symboler i denna bruksanvisning

Varningsanvisningar

Varningsanvisningarna i denna bruksanvisning är indelade med signalord som visar omfattningen av faran.

VARNING

- Beskriver en möjligtvis farlig situation.
- Om detta inte beaktas kan detta leda till dödsolyckor eller allvarliga personskador.

ANVISNING

Information som ska ge bättre förståelse eller förebygga ev. sak- eller miljökador.

Andra anvisningar

- A Referens till en bild, t ex bild A.

PRODUKTBeskrivning

- Kontrollera att leveransen stämmer och är komplett samt att den inte har skadats.

<input type="checkbox"/> A	biOrb HALO
1	Bruksanvisning biOrb HALO
2	Lock med lockring och produktspecifik belysningsenhet
3	Luftpelare
4	Luftslang med integrerad backventil
5	Ventilationspump med anslutningsledning
6	Nätadapter
7	Keramiksustrat – Mängden är beroende på produktens version
8	Påse med Water Conditioner resp. Biological Booster
9	Filterenhet



VARNING

Livs fara! Risk för kvävning!

Plastpåsar och plastdelar förvaras utom räckhåll för småbarn och bebisar.

Ändamålsenlig användning

biOrb HALO får endast användas enligt följande:

- Som akvarium.
- Drift endast med vatten vid en vattentemperatur mellan +4°C och +35°C.
- Vattentemperaturen måste vara lämplig för fiskbeståndet.

Bifogade komponenter är endast avsedda för biOrb produkter och får endast användas på följande sätt:

- **Ventilationspumpen:** För luftning och försörjning av akvariet med syre.
- **Belysningsenheten:** För belysning av akvariet.
- **Nätadapter:** Används för att ansluta ventilationspumpen och belysningsenheten till elnätet.
- Drift under iakttagande av tekniska data.

För belysning av akvariet biOrb HALO är följande belysningsenheter godkända:

- biOrb HALO 30/60 LED
- biOrb HALO 15/30/60 MCR LED

Funktionsbeskrivning

Akvarium med LED-belysning, filterenhet och extern ventilationspump för vattencirkulation.

Ljuskärgen är beroende av aktuell belysningsenhet och kan vara vit eller kulört, permanent eller automatisk omväxlande.

Med undantag för biOrb HALO 30/60 LED går det att programmera alla belysningsenheter.

biOrb HALO 30/60 LED

- Dagsljus: vita lysdioder lyser permanent

biOrb HALO 30/60 MCR LED

- Fyra lägen för automatiskt byte mellan olika dagsljus- och månljusfaser under 24 timmar.
- Styrning av färg- och dimningsvarianter via fjärrkontroll.

biOrb HALO 15 MCR LED

- Vitt ljus eller individuellt inställbart kulört ljus, ställs in och dimmas med fjärrkontroll.

INSTALLATION OCH ANSLUTNING

Installera akvariet

Gör så här:

- Packa försiktigt upp akrylakvariet.
- Utsätt inte akvariet för direkt solljus.
- Får endast installeras i slutna utrymmen.
- Flytta inte akvariet om det har fyllts.
- Placera inte akvariet på eller i närheten av elektriska apparater.
- Placera inte akvariet i närheten av värmekällor.
- Drift under iakttagande av tekniska data.

Montera filterenheten

Gör så här:

- Ta bort förpackningen runt om filtermaterialet.
- B
1. Fäll upp locket.
 2. Ta bort insatsen.
 3. Lossa på luftpelaren från filterhuset med ett kvarts varv åt vänster (bajonettkoppling) och ta sedan av uppåt.
 4. Sätt luftpelaren på filterinsatsen och fäst den med ett kvarts varv åt vänster.
 5. För in luftpelaren i akvariet och fäst den på filterhuset med ett kvarts varv åt höger.

Lägga in keramiksubstrat



ANVISNING

Ta bort förpackningen runt om filtermaterialet. Spola noggrant ur keramiksubstratet med varmt ledningsvatten innan det används för första gången för att avlägsna ev. smuts. (→ Byta ut filterinsatsen)



ANVISNING

- Använd inget akvariegrus eftersom det finns risk för att filterinsatsen täpps till.
- Använd endast bifogat keramiksubstrat.
- Kasta inte ned keramiksubstrat i akvariet eftersom det finns risk för repor i akrylmaterialet.
- Använd endast de delar av keramiksubstratet som är större än en ärta. Sortera ut de andra substratdelarna och kasta dem därefter.

Gör så här:

C

- Tvätta det medföljande keramiska substratet, lägg försiktigt ner det i akvariet och placera det runt om filterhuset.

Installera och ansluta ventilationspumpen



ANVISNING

När du monterar apparaten ska du se till att apparaten

- befinner sig utanför akvariet.
- inte placerats på eller över akvariet.
- inte kan falla eller "vandra" ned i vattnet.

Skador som har uppstått pga felaktig installation kan inte reklameras inom ramen av garantin.

Gör så här:

D

1. Anslut luftslangen som kommer från akvariet till luftanslutningen på ventilationspumpen. Installera ventilationspumpen högre än den planerade vattenytan i akvariet. Därmed kan man förhindra att vattnet rinner ut ur akvariet eller att skador uppstår på pumpen om den integrerade backventilen inte fungerar.
2. Anslut anslutningsledningen till det separata uttaget i nätadaptern, men vänta med att ansluta nätadaptern till stickuttaget. Avsluta först driftstarten.(→ Driftstart)

Ansluta belysningsenheten



ANVISNING

Belysningsenheterna får varken sänkas ned i vattnet eller i andra vätskor.

Gör så här:

E

1. Anslut anslutningsledningen till det separata uttaget i nätadaptern, men vänta med att ansluta nätadaptern till stickuttaget. Avsluta först driftstarten.(→ Driftstart)

DRIFTSTART

Fylla på och förbehandla vattnet

Akvarievattnet ska förbehandlas genom att "Water Conditioner" och "Biological Booster" tillsätts.

Gör så här:

F

1. Fyll akvariet med kranvatten. Ungefär till 5 cm under locket.
2. Klipp upp påsen "Water Conditioner" och strö ned innehållet i vattnet.
3. Sätt på ventilationspumpen och låt den arbeta minst 24 h timmar innan du strör ned innehållet från påsen "Biological Booster" i vattnet. (→ Påslagning / frånslagning)

Påslagning / frånslagning



VARNING

Stark LED-strålning!

Möjlig följd: Risk för ögonskador av blixtljus.

- Titta aldrig in i ljuskällan.



ANVISNING

Slå aldrig på en luftanslutning på tomgång, dvs. utan slang och luftmatare.

Gör så här:

G

1. **Slå på:** Sätt nätadaptern i vägguttaget.
 - Kontrollera att en droppslinga är förhånden.
 - Ventilationspumpen startar direkt.
2. För att slå på belysningsenheten kan det ev. vara nödvändigt att trycka på strömbrytaren.
3. **Slå ifrån:** Dra ut nätadaptern.

ANVÄNDNING

Gör så här:

- Slå på belysningsenheten med strömbrytaren.









Programmera biOrb MCR LED

- Innan fjärrkontrollen kan användas för första gången ska den aktiveras genom att den lilla plastremsan dras ut.
- Slå på belysningsenheten med strömbrytaren.

Gör så här:

H

1. Ytterligare inställningar kan utföras med fjärrkontrollen.

	Tänd ljuset
	Slå ifrån ljuset
	Starta visning av olika ljusfärger
	Stoppa visning av olika ljusfärger
	Slå på LED i grundfärg röd (R). Grön (G)), blå (B) eller andra färgtoner som en kombination av dessa tre grundfärger. 15 fördefinierade färger.
	Vitt ljus ("Dagsljus", W)
	Dimma ljuset, 4 steg för ljusstyrka: 80 % ... 20 %. Tryck på en valfri knapp för val av ljusfärg för att ställa in 100 % igen.
	Fyra knappar för att ställa in dagsljus- och månljusfaserna.
...	
	

Dagsljus- och månljusfaser

Med knapparna 8 HR, 10 HR, 12 HR eller 14 HR går det att ändra tiden för dagsljus och nattljus. Dagsljuset förkortas alltid med 15 min för soluppgång och 15 min för solnedgång. Total längd för en dagsljus- och nattljusfas: 24 h.

Läge/knapp		Tid			
		8 HR	10 HR	12 HR	14 HR
Soluppgång	min	15	15	15	15
Dagsljus	h	7,5	9,5	11,5	13,5
Solnedgång	min	15	15	15	15
Nattljus	h	16	14	12	10

RENGÖRING OCH UNDERHÅLL

Rengörings- och underhållsarbeten:

Område	Arbeten att utföra
Belysningsenhet	Rengör vid behov. Byt vid behov batteri i fjärrkontrollen. (→ Byta batteri)
Akvarievatten	Byt ut delvis var 4:e till var 6:e vecka. Tillsammans med filterinsats. (→ Förbehandla vattnet)
Filterinsats	Byt ut var 4:e till 6:e vecka, beroende på fiskbestånd. (→ Byta ut filterinsatsen)
Luftmatare	Byt ut en gång i halvåret. (→ Byta ut luftmataren)
Ventilationspump	Byt vid behov ut en gång om året. (→ Installera och ansluta ventilationspumpen)

Rengöra belysningsenheten

Rengöringsdukar kan köpas som OASE biOrb "set med rengöringsdukar" (46027).

Gör så här:

- Undersida med lampenhet: Torka av med en speciell rengöringsduk för att undvika repor.

Byta batteri

Gör så här:

I

1. Vrid runt fjärrkontrollen så att baksidan pekar uppåt och öppna därefter batterifacket.
2. Dra ut batterihållaren helt och byt ut batteriet.
 - Kontrollera att batteriets polaritet stämmer.
3. Skjut in batterihållaren i fjärrkontrollen igen.

Förbehandla vattnet

Filterinsats, medel för vattenförbehandling samt en rengöringsduk kan köpas som OASE biOrb Service Kit (46014).

Förutsättning:

24 tim innan har färskvattnet förbehandlats med "Water Conditioner" och därefter stått fritt tills det har nått rumstemperatur. Erforderlig mängd: Ungefär en tredjedel av akvariets volym.

Gör så här:

J

1. Tappa av vattnet som ska ersättas och rengör ev. akvariet med en rengöringspad för akrylglas.

OASE rekommenderar:

- biOrb slamsugare (46025)
- Rengöringspads (46026, använd endast den rugade sidan för svåra avlagringar).

2. Fyll på akvariet med förbehandlat vatten.

Byta ut filterinsatsen



ANVISNING

- Slå ifrån ventilationspumpen innan dessa underhållsarbeten påbörjas.
- Efter att dessa arbeten har avslutats ska ventilationspumpen slås på igen.

Gör så här:

- Ta bort förpackningen runt om filtermaterialet.

K

1. Lossa på luftpelaren från filterhuset med ett kvarts varv åt vänster (bajonettkoppling) och ta sedan av uppåt.
2. Lossa på luftpelaren från filterinsatsen med ett kvarts varv åt höger (bajonettkoppling) och ta sedan av uppåt.
3. Sätt luftpelaren på den nya filterinsatsen och fäst den med ett kvarts varv åt vänster.
4. För in luftpelaren i akvariet och fäst den på filterhuset med ett kvarts varv åt höger.

Byta ut luftmataren

Förutsättning:

- Ventilationspumpen har stängts av och luftslangen har dragits av från ventilationspumpen.

Gör så här:

L

1. Demontera luftpelaren. (→ Byta ut filterinsatsen)
2. Dra av och byt ut luftmataren.
3. Sätt in filterinsatsen i luftpelaren och montera luftpelaren.

Kontrollera backventilen

Backventilen är defekt om vattnet från akvariet kan rinna in i luftslangen.

Gör så här:

M

1. Slå ifrån ventilationspumpen och dra av luftslangen från ventilationspumpen.
2. Håll denna ände lägre än vattennivån i akvariet.
3. Om vatten rinner ut ska backventilen bytas ut. (→ Byta ut backventilen)

Byta ut backventilen

Förutsättning:

- Ventilationspumpen har stängts av och luftslangen har dragits av från ventilationspumpen.

Gör så här:

N

1. Byt ut den defekta backventilen.
 - Backventilen levereras med monterad luftslang.
 - Se till att den monteras rätt.
2. Om den defekta ventilen inte kan lossas, ska luftslangen skäras upp så nära den defekta backventilen som möjligt och en ny backventil monteras in vid detta ställe.
3. Montera tillbaka luftslangen på ventilationspumpen och slå först därefter på ventilationspumpen på nytt.

SLITAGEDELAR

- Keramiksubstrat
- Luftmatare
- Filterinsats

AVFALLSHANTERING



ANVISNING

Denna apparat innehåller elektroniska komponenter och får inte kastas i hushållssoporna!

- Klipp av kabeln så att apparaten inte längre kan tas i drift.
- Ta ut batterierna ur apparaten och lämna in dem separat till ett retursystem.
- Lämna in produkten till en återvinningscentral.



ANVISNING

Avfallshanterta batterierna

Batterier får inte kastas i hushållssoporna.

- Lämna in batterierna till ett retursystem.

Avfallshanterta batterierna inom EU

Som förbrukare är du enligt lag skyldig att återlämna använda batterier. Återlämningen är gratis.

- Lämna in batterierna, antingen genom de offentliga retur- och återvinningssystemen i din stad eller kommun, eller lämna tillbaka dem där de köptes.

Märkningar på batterier som innehåller skadliga ämnen

PB = batteri innehåller bly

Cd = batteri innehåller kadmium

Hg = batteri innehåller kvicksilver

Li = batteri innehåller litium

GARANTI

OASE GmbH utfärdar för denna av dig införskaffade OASE-apparat en **24 månaders fabriksgaranti i enlighet med nedanstående garantivillkor**. Garantin gäller från och med första köptillfället hos OASE-återförsäljaren. Garantitiden påbörjas inte på nytt om apparaten säljs vidare. Garantitiden varken förlängs eller förnyas i samband med garantirelaterade åtgärder. Dina juridiska rättigheter i egenskap av köpare, särskilt ifråga om garantin, gäller även fortsättningsvis och inskränks ej av denna garanti.

Garantivillkor

OASE GmbH utfärdar en garanti för felfritt, ändamålsenligt skick och utförande, en korrekt konstruktion och föreskriftsenlig funktionsduglighet. Garantin gäller avgiftsfri reparation resp. kostnadsfri försändelse av reservdelar/ersättningsapparat i enlighet med av oss fattat beslut. Om avsedd typ ej längre tillverkas, förbehåller vi oss rätten att efter eget tycke skicka en ersättningsapparat ur vårt sortiment som så långt möjligt överensstämmer med den reklamerade apparattypen. Reklamationer som vilar på monterings- och handhavandefel samt på bristfällig skötsel resp. användande av icke avsedda rengöringsmedel eller underlåtenhet ifråga om underhåll, icke avsedd användning, skada

försorsakad av olycka, stöt, frostpåverkan, kontakt-/kabelförkortning, kalkavlagringar eller icke-fackmässiga reparationsförsök faller ej under garantin. Ifråga om avsedd användning hänvisar vi till bruksanvisningen, som ingår i garantin. Slitagedelar, t ex ljuskällor, täcks inte av garantin.

Ersättning för utgifter i samband med montering och demontering, kontroller, krav efter utebliven vinst och skadeanspråk faller heller ej under garantin, liksom heller ej ytterligare anspråk för liknande skador och förluster oavsett typ, vilka förorsakats av apparaten eller användning därav.

Garantin gäller endast i det land i vilket apparaten införskaffats hos en OASE-fackhandlare. I samband med denna garanti gäller tysk lag under uteslutning av FN:s avtal om internationella köpeavtal för varor (CISG).

Garantianspråk kan endast ställas till OASE GmbH, Tecklenburger Straße 161, D-48477 Hörstel, Tyskland, genom att fraktfritt och på egen transportrisk skicka in den reklamerade apparaten eller apparatdelen, en kopia av originalköpebeviset från OASE-försäljaren, detta garantibevis samt en skriftlig beskrivning av det fel som reklameras.

Garantin upphör att gälla om serienumret tas bort eller akvariet demonteras.

RESERVDELAR

Apparaten arbetar säkert med originaldelar från OASE. Reservdelsritningar och reservdelar finns på vår internet-sida.



www.oase-livingwater.com/spareparts-international-ia





FELAVHJÄLPNING

Störning	Orsak	Åtgärd
Vattnet blir snabbt smutsigt	Verkan av filterinsatsen är förbrukad	Byt ut filterinsatsen
	För stor fodermängd	Sänk fodermängden
	För högt fiskbestånd	Sänk fiskbeståndet
Ventilationspumpen startar inte	Nätspänning saknas	<ul style="list-style-type: none"> Kontrollera ventilationspumpens anslutning till transformatorn Kontrollera nätspänningen
	Ventilationspumpen defekt	Byt ut ventilationspumpen
Ventilationspumpen avger buller	Ventilationspumpen vibrerar	Sätt ventilationspumpen på ett mjukare underlag
Färre luftbubblor i lufrötret än normalt	Luftmataren är förbrukad	Byt ut luftmataren
Ventilationspumpen avger buller och även efter att luftmataren har bytts ut är mängden luftbubblor fortfarande låg	Ventilationspumpen är endast begränsat funktionsduglig	Byt genast ut ventilationspumpen
Belysningen kan inte slås på	Nätspänning saknas	Kontrollera nätspänningen och anslutningsledningarna
Belysningsmodulen reagerar inte på fjärrkontrollen	Avståndet mellan fjärrkontrollen och akvariet är för stort	Minska avståndet
	Batteriet i fjärrkontrollen är tomt	Byt ut batteriet
	Fjärrkontrollen pekar inte mot akvariet	Rikta fjärrkontrollen mot akvariet

TEKNISKA DATA

biOrb HALO			30 LED	60 LED	15 MCR LED	30 MCR LED	60 MCR LED
Nätadapter	Primär märkspänning	V AC	230	230	230	230	230
	Sekundär märkspänning	V AC	12	12	12	12	12
	Nätfrekvens	Hz	50	50	50	50	50
	Kapslingsklass		IP20	IP20	IP20	IP20	IP20
Ventilationspump	Märkspänning	V AC	12	12	12	12	12
	Märkeffekt	W	0,8	0,8	0,8	0,8	0,8
	Längd anslutningsledning	m	1,5	1,5	1,5	1,5	1,5
Belysningsenhet	Energiklass		A++	A++	A	A	A
	Energieffektivitet	lm/W	85	85	17	17	17
	Märkeffekt	W	2	2	2,9	2,9	2,9
	Märkspänning	V AC	12	12	12	12	12
Fjärrkontroll MCR	Längd anslutningsledning	m	1,5	1,5	1,5	1,4	1,4
	Batterityp		-	-	CR 2025	CR 2025	CR 2025

SYMBOLER PÅ ENHETEN

IP 20	Skyddat mot beröring med fingrarna
	Skyddsklass II, säker elektrisk separation från nätet med förstärkt eller dubbel isolering.
	Ska användas inomhus
	Får inte kastas i hushållssoporna
	Läs igenom och beakta bruksanvisningen

Alkuperäisen käyttöohjeen käännös

 **VAROITUS**

- Tätä laitetta saavat käyttää yli 8-vuotiaat lapset, sekä henkilöt, joiden fyysiset, aistimelliset tai henkiset kyvyt ovat vähentyneet tai joilla ei ole tarvittavaa kokemusta ja tietoa, vain valvonnan alaisina ja kun heille on annettu opastusta laitteen turvallisesta käytöstä ja kun he ymmärtävät laitteen käytöstä mahdollisesti seuraavat vaarat.
- Lapset eivät saa leikkiä laitteella.
- Puhdistus ja käyttäjän suorittama huolto eivät saa tapahtua lasten toimesta ilman valvontaa.
- Sammuta kaikki laitteet akvaariossa tai irrota verkkopistoke, ennen kuin kosketat veteen.
- Laitetta ei saa käyttää, jos sähköjohdot tai kotelo ovat vaurioituneet.
- Laitteen saa yhdistää vain silloin, kun laitteen ja virransyötön tiedot vastaavat toisiansa. Laitetiedot ovat tyyppikilvessä laitteessa, pakkauksessa tai tässä käyttöohjeessa.
- Irrota verkkopistoke ennen laitteelle tehtäviä töitä.

TURVAOHJEET

- Jos kotelo on viallinen, laitetta ei saa käyttää.
- Jos sähköjohdot ovat viallisia, laitetta ei saa käyttää.
- Laitetta ei saa kantaa tai vetää sähköjohdosta.
- Johdot on asennettava suojattuina vaurioitumiselta ja kiinnitettävä huomiota siihen, että kukaan ei kompastu niihin.
- Laitteen kotelon tai siihen kuuluvat osat saa avata vain silloin, kun tässä käyttöohjeessa nimenomaisesti kehoitetaan näin tekemään.
- Laitteelle saa suorittaa vain sellaisia töitä, kuin tässä käyttöohjeessa on kuvattu. Jos ongelmia ei voi poistaa, on käännyttävä valtuutetun asiakaspalvelupisteen tai epäselvässä tapauksessa valmistajan puoleen.
- Vain laitteeseen tarkoitettuja alkuperäisvaraosia ja -lisävarusteita saa käyttää.
- Laitteeseen ei koskaan saa tehdä teknisiä muutoksia.
- Käytettäessä lämmittimiä on kiinnitettävä huomiota siihen, että ne on hyväksytty akvaarioissa käytettäväksi, eivätkä kosketa sen akryyliseinää. Soveltuvat lämmittimet täyttävät normin EN 60335-2-55 vaatimukset.
- Pistoliitännät on suojattava kosteudelta.
- Laitteen saa yhdistää vain määräysten mukaisesti asennettuun pistorasiaan.

Tämän ohjeen symbolit**Varoitusohjeita**

Tämän käyttöohjeen varoitusohjeet on luokiteltu merkisanojen mukaan, jotka ilmoittavat vaaran vakavuuden.

 **VAROITUS**

- Tarkoittaa mahdollisesti vaarallista tilannetta.
- Noudattamatta jättäminen voi johtaa kuolemaan tai hyvin vakaviin vammoihin.

 **OHJE**

Tietoja, jotka auttavat ymmärtämään tai ennaltaehkäisemään mahdolliset aineelliset tai ympäristövahingot.

Muita ohjeita

- A Viittaus johonkin kuvaan esim. Kuva A.

TUOTEKUVAUS

- Tarkasta toimituksen oikea sisältö, täydellisyys ja mahdolliset vauriot.

<input type="checkbox"/> A	biOrb HALO
1	Käyttöohje biOrb HALO
2	Kansi ja kansirengas sekä tuotekohtainen valaistusyksikkö
3	Ilmapylväs
4	Ilmalektu integroidulla takaiskuventtiilillä
5	Ilmastuspumppu ja liitäntäjohto
6	Pistokemuuntaja
7	Keramiikkasubstraatti – Määrä on tuotekohtainen
8	Pussi, jossa on Water Conditioner tai Biological Booster
9	Suodatinyksikkö



VAROITUS

Tukeutumisen aiheuttama hengenvaara.

Pidä muovipussit ja pikkuosat pois pienten lasten ja vauvojen ulottuvilta.

Määräystenmukainen käyttö

biOrb HALO -laitetta on käytettävä vain seuraavasti:

- Akvaariona.
- Käyttö vain vedellä veden lämpötilan ollessa +4 °C ... +35 °C.
- Veden lämpötilan on sovellettava kaloille.

Mukana toimitettuja komponentteja saa käyttää vain, ja seuraavalla tavalla biOrb-tuotteille:

- **Ilmastuspumppu:** Akvaarion ilmastamiseen ja hapen syöttöön.
- **Valaistusyksikkö:** Akvaarion valaistukseen.
- **Pistokemuuntaja:** Ilmastuspumpun ja valaistusyksikön yhdistämiseen sähköverkkoon.
- Teknisten tietojen käyttö ja noudattaminen.

Akvaarion valaistukseen biOrb HALO on hyväksytty seuraavat valaistusyksiköt:

- biOrb HALO 30/60 LED
- biOrb HALO 15/30/60 MCR LED

Toiminnan kuvaus

Akvaario LED-valaistuksella, suodatinyksiköllä ja ulkoisella ilmastuspumpulla veden kiertoa varten.

Valon väri riippuu vastaavasta käytetystä valaistusyksiköstä, ja se voi olla valkoinen tai värillinen, jatkuva tai automaattisesti vaihtuva.

Kaikki muut valaistusyksiköt voidaan ohjelmoida paitsi malli biOrb HALO 30/60 LED.

biOrb HALO 30/60 LED

- Päivänvalo: valkoiset LEDit palavat jatkuvasti

biOrb HALO 30/60 MCR LED

- Neljä erilaista valaistustilaa, jotka vaihtuvat automaattisesti 24 tunnin aikana päivän- ja yövalon mukaan.
- Värejä ja himmennystä säädetään kauko-ohjaimella.

biOrb HALO 15 MCR LED

- Valkoinen valo tai yksilöllisesti määriteltävissä oleva värillinen valo, kaukosäätimellä säädettävissä ja himmennettävissä.

PAIKOILLEN ASETTAMINEN JA YHDISTÄMINEN

Akvaarion sijoittaminen paikoilleen

Toimit näin:

- Pura akryyliakvaario varovasti ulos pakkauksesta.
- Älä altista sitä suoralle auringonsäteilylle.
- Sijoita vain suljettuihin tiloihin.
- Älä liikuta täytettyä akvaariota.
- Älä sijoita sähkölaitteiden päälle tai niiden läheisyyteen.
- Älä sijoita lämmönlähteiden läheisyyteen.
- Teknisten tietojen käyttö ja noudattaminen.

Suodatinyksikön asennus

Toimit näin:

- Poista suodatinmateriaalin ympärillä oleva pakkaus.
- B
1. Käännä kansi auki.
 2. Poista panos tarvittaessa.
 3. Irrota ilmapylväs suodatinkotelosta kiertämällä neljänneskiertos vasemmalle (bajonettiliitäntä) ja poista se ylöspäin.
 4. Aseta ilmapylväs suodatinpanokseen ja kiinnitä ilmapylväs kiertämällä neljänneskiertos vasemmalle.
 5. Vie ilmapylväs akvaarioon ja kiinnitä suodatinkoteloon kiertämällä neljänneskiertos oikealle.

Keramiikkasubstraatin asettaminen paikoilleen



OHJE

Poista suodatinmateriaalin ympärillä oleva pakkaus. Huuhtelee keramiikkasubstraatin ennen ensimmäistä käyttöä huolellisesti lämpimällä vesijohtovedellä poistaaksesi mahdolliset liat. (→ Suodatinpanoksen vaihto)

**OHJE**

- Älä käytä akvaariosoraa, se voi tukkia suodatintapauksen.
- Käytä vain mukana toimitettua keramiikkasubstraattia.
- Älä heitä keramiikkasubstraattia akvaarioon, koska akryyli voi naarmuuntua.
- Käytä vain niitä osia keramiikkasubstraatista, jotka ovat hernetä suurempia. Lajittele muut pois ja hävitä ne.

Toimit näin:

C

- Pese toimitussisältöön kuuluva keramiikkasubstraatti ja aseta se varovasti altaassa olevan suodatinkotelon ympärille.

Ilmastuspumpun sijoittaminen ja yhdistäminen**OHJE**

Kun asennat laitetta, varmista, että laite

- on akvaarion ulkopuolella.
- ei ole akvaarion päällä tai yläpuolella.
- ei voi pudota tai "harhautua" veteen.

Vahingoista, jotka johtuvat väärästä paikoilleen asettamisesta ei voida tehdä valituksia takuun tai takaamisen puitteissa.

Toimit näin:

D

1. Yhdistä akvaariosta tuleva ilmaletku ilmastuspumpun ilmaliitäntään ja sijoita ilmastuspumppu myöhemmän akvaarion vedenpinnan yläpuoliseen paikkaan. Näin estetään veden ulosvaluminen tai vauriot pumpulle, jos integroitu takaiskuventtiili sattuu rikkoutumaan.
2. Työnnä liitäntäjohto erilliseen pistokemuuntajan liittimeen, mutta älä vielä yhdistä pistokemuuntajaa pistorasiaan. Suorita ensin käyttöönnotto loppuun. (→ Käyttöönnotto)

Valaistusyksikön yhdistäminen**OHJE**

Valaistusyksiköitä ei saa upottaa veteen tai mihinkään muuhun nesteeseen.

Toimit näin:

E

1. Työnnä liitäntäjohto erilliseen pistokemuuntajan liittimeen, mutta älä vielä yhdistä pistokemuuntajaa pistorasiaan. Suorita ensin käyttöönnotto loppuun. (→ Käyttöönnotto)

KÄYTTÖNOTTO**Veden täyttäminen ja käsittely**

Akvaariovesi täytyy käsitellä lisäämällä ainetta "Water Conditioner" tai "Biological Booster".

Toimit näin:

F

1. Täytä akvaarioon vesijohtovettä. Suunnilleen 5 cm kannen alapuolelle.
2. Leikkaa pussi "Water Conditioner" auki ja sirottele sen sisältö veteen.
3. Kytke ilmastuspumppu päälle vähintään 24 tunniksi, ja sirottele sen jälkeen pussin "Biological Booster" sisältö veteen. (→ Päällekytkentä/poiskytkentä)

Päällekytkentä/poiskytkentä**HUOMIO**

Voimakasta LED-säteilyä!

Mahdollinen seuraus: Silmävammoja välähtelyn seurauksena.

- Älä koskaan katso valolähteeseen.

**OHJE**

Älä koskaan käytä ilmaliitäntää tyhjäkäynnillä eli ilman letkua ja ilmanpoistoaukkoja.

Toimit näin:

G

1. **Päällekytkentä:** Työnnä pistokemuuntaja pistorasiaan.
 - Kiinnitä huomiota tippusilmukoiden olemassaoloon.
 - Ilmastuspumppu kytkeytyy heti päälle.
2. Paina valaistusyksikön päällekytkentää varten tarvittaessa lisäksi päälle-/poiskytkintä.
3. **Poiskytkentä:** Irrota pistokemuuntaja.

KÄYTTÖ

Toimit näin:

- Kytke valaistusyksikkö päälle-/poiskytkimellä päälle.









biOrb MCR LEDin ohjelmointi

- Kytke kaukosäädin ennen ensimmäistä käyttöä vaapaaksi vetämällä pieni muovinpalanen pois.
- Kytke valaistusyksikkö päälle-/poiskytkimellä päälle.

Toimit näin:

H

1. Suorita muut asetukset kaukosäätimen avulla.

	Valon päällekytkentä
	Valon poiskytkentä
	Mahdollisten valovärien esittelyn alku.
	Mahdollisten valovärien esittelyn loppu.
	Kytke LED päälle perusvärillä punainen (R). Vastaavasti vihreä (G), sininen (B) tai muut värisävyt näiden kolmen perusvärin yhdistelminä. 15 esimääriteltyä väriä.
	Valkoinen valo ("päivänvalo", W)
	Valon himmentäminen, 4 kirkkaustasoa: 80 % ... 20 %. Palautus takaisin arvoon 100 % painamalla mitä tahansa valovärin valintapainiketta.
	Neljä päivän- ja yövalojaksojen asetuspainiketta.
...	
	

Päivän- ja yövalojaksot

Päivän- ja yövalojaksoja vaihdetaan painikkeilla 8 HR, 10 HR, 12 HR ja 14 HR. Jokainen päivänvalojakso sisältää 15 min auringonnousuaikaa ja 15 min auringonlaskuaikaa. Yhden päivänvalojakson ja yövalojakson kesto: 24 h.

Tila/painike		Aika			
		8 HR	10 HR	12 HR	14 HR
Auringonnousu	väh.	15	15	15	15
Päivänvalo	h	7,5	9,5	11,5	13,5
Auringonlasku	väh.	15	15	15	15
Yön valo	h	16	14	12	10

PUHDISTUS JA HUOLTO

Puhdistus- ja huoltotyöt:

Alue	Suoritettavat työt
Valaistusyksikkö	Puhdista tarvittaessa. Vaihda tarvittaessa kaukosäätimen paristo. (→ Pariston vaihto)
Akvaarion vesi	Vaihda 4 - 6 viikon välein osittain. Vaihda samalla suodatinpanos. (→ Veden käsittely)
Suodatinpanos	Vaihda 4 - 6 viikon välein, kalakanasta riippuen. (→ Suodatinpanoksen vaihto)
Ilmasuutin	Vaihda 6 kuukauden välein. (→ Ilmasuuttimen vaihto)
Ilmastuspumppu	Vaihda tarvittaessa 12 kuukauden välein. (→ Ilmastuspumpun sijoittaminen ja yhdistäminen)

Valaistusyksikön puhdistus

Puhdistusliinoja on saatavana OASE biOrb -pakkaussessa (46027).

Toimit näin:

- Alapuoli ja lamppuyksikkö: Pyyhi naarmujen välttämiseksi erityisellä puhdistusliinalla.

Pariston vaihto

Toimit näin:

I

1. Käännä kaukosäädin taustapuoli ylöspäin ja avaa paristokotelo.
2. Vedä paristopidike täysin ulos ja vaihda paristo.
 - Kiinnitä huomiota oikeisiin napoihin.
3. Työnnä paristopidike takaisin kaukosäätimeen.

Veden käsittely

Pakkaus OASE biOrb Service Kit (46014) sisältää suodatinpanoksen, vedenkäsittelyaineen ja puhdistusliinan. Edellytys:

Tuorevesi on 24 tuntia aikaisemmin käsitelty aineella "Water Conditioner" ja sen on annettu seistä, kunnes se on saavuttanut huonelämpötilan. Tarvittava määrä: Noin kolmannes akvaarion tilavuudesta.

Toimit näin:

J

1. Poista vaihdettava vesi ja puhdista akvaario tarvittaessa akryylilasille tarkoitetulla puhdistustyynyllä. OASE suosittelee:
 - biOrb-humusimuri (46025)
 - Puhdistustyyny (46026, käytä karkeaa puolta vain pinttyneisiin kerrostumiin).
2. Täytä akvaario käsitellyllä vedellä.

Suodatinpanoksen vaihto



OHJE

- Kytke ennen näitä huoltotöitä ensin ilmastuspumppu pois päältä.
- Kytke näiden huoltotöiden jälkeen ilmastuspumppu taas päälle.

Toimit näin:

- Poista suodatinmateriaalin ympärillä oleva pakkaus.

K

1. Irrota ilmapylväs suodatinpöytästä kiertämällä neljänneskierto vasemmalle (bajonettiliitäntä) ja poista se ylöspäin.
2. Irrota ilmapylväs suodatinpanoksesta kiertämällä neljänneskierto oikealle ja poista se ylöspäin.
3. Aseta ilmapylväs uuteen suodatinpanokseen ja kiinnitä kiertämällä neljänneskierto vasemmalle.
4. Vie ilmapylväs akvaarioon ja kiinnitä suodatinpöytä kiertämällä neljänneskierto oikealle.

Ilmasuuttimen vaihto

Edellytys:

- Ilmastuspumppu on kytketty pois päältä ja ilmaletku on vedetty irti ilmastuspumpusta.

Toimit näin:

L

1. Irrota ilmapylväs. (→ Suodatinpanoksen vaihto)
2. Vedä ilmasuutin pois ja vaihda se.
3. Aseta suodatinpanos ilmapylväseen ja kiinnitä ilmapylväs paikoilleen.

Takaiskuventtiilin tarkastus

Takaiskuventtiili on viallinen, jos vesi pääsee virtaamaan akvaariosta ilmaletkuun.

Toimit näin:

M

1. Kytke ilmastuspumppu pois päältä ja vedä ilmaletku irti ilmastuspumpusta.
2. Pidä tätä päätä matalammalla kuin vedenpinta akvaariossa.
3. Jos vettä valuu ulos, täytyy takaiskuventtiili vaihtaa. (→ Takaiskuventtiilin vaihto)

Takaiskuventtiilin vaihto

Edellytys:

- Ilmastuspumppu on kytketty pois päältä ja ilmaletku on vedetty irti ilmastuspumpusta.

Toimit näin:

N

1. Vaihda viallinen takaiskuventtiili.
 - Takaiskuventtiili toimitetaan asennetun ilmaletkun kanssa.
 - Kiinnitä huomiota oikeaan asennusasentoon.
2. Jos viallista venttiiliä ei voi irrottaa, leikkaa ilmaletku mahdollisimman läheltä viallista takaiskuventtiiliä auki ja asenna siihen uusi takaiskuventtiili.
3. Asenna ilmaletku takaisin ilmastuspumpuun ja kytke sen jälkeen taas ilmastuspumppu päälle.

KULUVAT OSAT

- Keramiikkasubstraatti
- Ilmasuutin
- Suodatinpanos

HÄVITTÄMINEN



OHJE

Tämä laite sisältää elektronisia rakenneosia, eikä sitä saa hävittää kotitalousjätteiden mukana!

- Laitteesta on tätä ennen tehtävä käyttökelvoton leikkaamalla kaapelit.
- Vaihtoa varten tarkoitetut akut ja paristot on poistettava laitteesta ja hävitettävä erikseen käyttäen niitä varten tarkoitettua palautusjärjestelmää.
- Laite on hävitettävä käyttämällä sitä varten tarkoitettua palautusjärjestelmää.



OHJE

Paristojen hävittäminen

Paristot eivät kuulu kotitalousjätteisiin.

- Paristot saa hävittää vain käyttämällä niitä varten tarkoitettua palautusjärjestelmää.

Paristojen hävittäminen Euroopan Yhteisön sisällä

Kuluttaja on lainsäädännön kautta velvoitettu palauttamaan käytetyt paristot. Palautus on maksuton.

- Paristot on hävitettävä joko kaupungin tai kunnan yleisten vastaanotto- ja kierrätysjärjestelmien kautta tai ne on palautettava takaisin siihen liikkeeseen, josta ne on ostettiin.

Haitallisia aineita sisältävien paristojen merkintä

PB = paristo sisältää lyijyä

Cd = paristo sisältää kadmiumia

Hg = paristo sisältää elohopeaa

Li = paristo sisältää litiumia

TAKUU

OASE GmbH -yhtiö hoitaa tämän hankkimasi OASE-laitteen valmistajan takuun seuraavien takuehtojen mukaisesti **24 kuukauden ajan**. Takuu-aika alkaa OASE-erikoisliikkeessä suoritettun ensimmäisen oston ajankohdasta. Jos laite myydään edelleen, takuu-aika ei siirretä alustaa. Takuu-suoritusten vuoksi ei takuu-aika pidetä eikä uusiudu. Lakimääräiset oikeutesi ostajana säilyvät erityisesti suhteessa takuuseen, eikä niitä tämän takuun toimesta rajoiteta.

Takuehdot

OASE GmbH -yhtiö myöntää takuun moitteettomille laitteille, joiden ominaisuudet ja työstö vastaavat käyttötarkoitusta, jotka on ammattimaisesti koottu ja jotka toimivat asianmukaisesti. Takuu-suorituksiin kuuluvat meidän valintamme mukainen maksuton korjaus sekä varaosien tai korvaavan laitteen ilmainen toimitus. Jos kyseistä tyyppiä ei enää valmisteta, pidämme oikeuden toimittaa oman valintamme mukaan sellaisen korvaavan laitteen, joka on mahdollisimman lähellä korvausvaatimusta vastaavaa laitetyyppiä. Korvausvaatimukset, jotka ovat aiheutuneet asennus- ja käyttövirheistä tai riittämättömästä hoidosta esim. käyttämällä sopimattomia puhdistusaineita tai huollon laiminlyönnistä, määräystenvastaisesta käytöstä, vaurioista, jotka ovat aiheutuneet onnettomuuden, pudottamisen, iskujen, pakkasen, pistokkeen katkaisemisen, kaa-

VARAOSAT

OASEn alkuperäisosa käyttämällä laite on aina turvallinen ja toimii edelleen luotettavasti. Varaosapiirroksia ja varaosia löytyy verkkosivustostamme.

pelin lyhentämisen, kalkkikertymien tai epäasianmukaisten korjausyritysten johdosta, eivät kuulu takuusuojan piiriin. Sellaisissa tapauksissa viittaamme asianmukaiseen käyttöön, joka on selostettu käyttöohjeessa, joka on takuun osa. Kuluvat osat, kuten lamput tms, eivät kuulu takuun piiriin.

Irrotuksen ja asennuksen ja tarkastuksen aiheuttamat kustannukset, menetettyä voittoa koskevat vaatimukset ja vahingonkorvaukset eivät myöskään kuulu takuun piiriin, samoin kuin eivät myöskään pidemmälle menevät vaatimukset korvauksista niistä menetyksistä, joita laite tai sen käyttö on aiheuttanut.

Takuu on voimassa ainoastaan siinä maassa, jossa laite on ostettu OASE-erikoisliikkeestä. Tämän takuun osalta on voimassa saksalainen oikeuskäytäntö poikkeuksena Yhdistyneiden kansakuntien sisällä tehdyt päätökset koskien sopimusta kansainvälisistä tuoteostoista (CISG).

Takuuvaatimuksia voi tehdä ainoastaan yhtiölle OASE GmbH, Tecklenburger Strasse 161, D-48477 Hörstel, Deutschland siten, että ostaja lähettää korvausvaatimusta koskevan laitteen tai laiteosan tähän osoitteeseen ilman rahtimaksua ja omalla kuljetusvastuullaan ja liittää oheen OASE-erikoisliikkeen alkuperäisostokuitin, tämän takuuasiakirjan sekä kirjalliset tiedot korvausvaatimusta koskevasta viasta.

Takuu raukeaa, jos sarjanumero on irrotettu tai akvaario on purettu osiin.



[www.oase-livingwater.com/spareparts-international-](http://www.oase-livingwater.com/spareparts-international)
[ia](http://www.oase-livingwater.com/spareparts-international)





HÄIRIÖIDEN KORJAAMINEN

Häiriö	Syy	Korjaus
Vesi likaantuu nopeasti	Suodatinpanoksen teho lopussa	Vaihda suodatinpanos
	Ruokintamäärä liian suuri	Vähennä ruokintamäärää
	Kalakanta liian suuri	Vähennä kalakantaa
Ilmastuspumppu ei käynnisty	Verkköjännite puuttuu	<ul style="list-style-type: none"> Tarkasta ilmastuspumpun liitäntä muuntajaan Tarkasta verkkojännite
	Ilmastuspumppu viallinen	Vaihda ilmastuspumppu
Ilmastuspumpusta kuuluu ääniä	Ilmastuspumppu tärisee	Aseta ilmastuspumppu pehmeämmälle alustalle
Vähemmän ilmaputkia ilmaputkessa kuin tavallista	Ilmasuuttimen teho on lopussa	Vaihda ilmasuutin
Ilmastuspumpusta kuuluu ääniä ja myös ilmasuuttimen vaihdon jälkeen kuplien muodostus jää vähäiseksi	Ilmastuspumppu toimii vain rajoitetusti	Vaihda ilmastuspumppu välittömästi
Valaistusta ei voi kytkeä päälle	Verkköjännite puuttuu	Tarkasta verkkojännite ja liitäntäjohdot
Valaistusmoduuli ei reagoi kaukosäätimien	Kaukosäädin on liian kaukana akvaariosta	Tuo lähemmäksi
	Kaukosäätimen paristo on lopussa	Vaihda paristo
	Kaukosäädin ei osoita akvaariota kohti	Kohdista kaukosäädin akvaarioon

TEKNISET TIEDOT

biOrb HALO			30 LED	60 LED	15 MCR LED	30 MCR LED	60 MCR LED
Pistokemuuntaja	Ensisijainen nimellisjännite	V AC	230	230	230	230	230
	Toisiliitäntäjännite	V AC	12	12	12	12	12
	Verkkotaajuus	Hz	50	50	50	50	50
	Kotelointiluokka		IP20	IP20	IP20	IP20	IP20
Ilmastuspumppu	Nimellisjännite	V AC	12	12	12	12	12
	Nimellisteho	W	0,8	0,8	0,8	0,8	0,8
	Liitäntäjohdon pituus	m	1,5	1,5	1,5	1,5	1,5
Valaistusyksikkö	Energiatehokkuusluokka		A++	A++	A	A	A
	Energiatehokkuus	lm/W	85	85	17	17	17
	Nimellisteho	W	2	2	2,9	2,9	2,9
	Nimellisjännite	V AC	12	12	12	12	12
	Liitäntäjohdon pituus	m	1,5	1,5	1,5	1,4	1,4
MCR-kaukosäädin	Pariston tyyppi		-	-	CR 2025	CR 2025	CR 2025

LAITTEESSA OLEVAT SYMBOLIT

IP 20	Suojattu sormin koskettamiselta
	Suojausluokka II, varma sähköinen erotus verkosta vahvistetun tai kaksinkertaisen eristyksen ansiosta
	Ei saa käyttää sisätilassa
	Ei saa hävittää tavallisena kotitalousjätteenä
	Lue käyttöohje ja noudata sitä

Az eredeti használati útmutató fordítása

FIGYELMEZTETÉS

- A jelen készüléket 8 évesnél idősebb gyermekek, valamint csökkent fizikai, érzékszervi vagy mentális képességű, ill. hiányos tapasztalattal és megfelelő tudással rendelkező személyek akkor kezelhetik, ha felügyelet alatt állnak, vagy a készülék biztonságos használata vonatkozásában eligazításban részesültek, és megértették az ebből eredő veszélyeket.
- Gyermekek nem játszhatnak a készülékkel.
- Tisztítást és a felhasználó által végzendő karbantartási munkákat nem végezhetnek olyan gyermekek, akik nem állnak felügyelet alatt.
- Kapcsoljon ki minden készüléket az akváriumban, vagy húzza ki a hálózati csatlakozódugaszt, mielőtt a vízbe nyúl.
- A készüléke nem szabad használni sérült elektromos vezetékek vagy sérült burkolat esetén.
- Csak akkor csatlakoztassa a készüléket, ha a készülék és az áramellátás elektromos adatai megegyeznek. A készülék adatai a típustáblán, a csomagoláson vagy ebben az útmutatóban találhatóak meg.
- A készüléken való munkavégzés előtt húzza ki a hálózati csatlakozódugaszt.

BIZTONSÁGI ÚTMUTATÁSOK

- Sérült ház esetén a készüléket nem szabad használni.
- Sérült elektromos vezetékek esetén a készüléket tilos használni.
- A készüléket nem szabad az elektromos vezetéknel fogva hordozni vagy húzni.
- A vezetékeket sérülésektől védetten fektesse le és ügyeljen arra, hogy senki ne eshessen el bennük.
- Csak akkor nyissa fel a készülék vagy a hozzá tartozó részek házát, ha erre a jelen útmutató kifejezetten felszólítja.
- Csak olyan munkálatokat végezzen a készüléken, amelyek a jelen útmutatóban ismertetve vannak. Ha az adott probléma nem szüntethető meg, forduljon felhatalmazott ügyfélszolgálati ponthoz vagy kétség esetén a gyártóhoz.
- A készülékhez csak eredeti pótalkatrészeket és tartozékokat használjon.
- Soha ne hajtson végre műszaki változtatásokat a készüléken.
- Fűtők használata esetén ügyelni kell arra, hogy azok akváriumban történő használatra engedélyezettek legyenek és ne érjenek az akvárium akril falához. A megfelelő fűtők teljesítik az EN 60335-2-55 szabvány követelményeit.
- Óvja a dugós csatlakozókat a nedvességtől.
- A készüléket csak előírászerűen telepített dugaszolóaljzatra csatlakoztassa.

A jelen útmutatóban használt szimbólumok

Figyelmeztetések

A jelen útmutatóban található figyelmeztetések jelzőszavak segítségével vannak csoportosítva, amelyek jelzik a veszély mértékét.

FIGYELMEZTETÉS

- Lehetséges veszélyes helyzetet jelöl.
- A figyelmeztetés figyelmen kívül hagyása halált vagy rendkívül súlyos sérüléseket okozhat.

ÚTMUTATÁS

A jobb megértést vagy a lehetséges anyagi és környezeti károk megelőzésére szolgáló információk.

További útmutatások

- A Hivatkozás ábrára, pl. A ábra.

TERMÉKLEÍRÁS

- Ellenőrizze a szállítási terjedelmet megfelelőség, teljesség és sérülésekre nézve.

<input type="checkbox"/> A	biOrb HALO
1	Használati útmutató biOrb HALO
2	Fedél fedélgyűrűvel és a termékhez megfelelő világító egységgel
3	Levegőoszlop
4	Levegőtömlő beépített visszacsapó szeleppel
5	Levegőztető szivattyú csatlakozó vezetékkel
6	Transzformátor hálózati csatlakozódugasszal
7	Kerámia szubtrátum – A mennyiség terméktől függ
8	Tasak Water Conditioner-rel., ill. Biological Booster-rel
9	Szűrőegység



FIGYELMEZTETÉS

Életveszély fulladás miatt.

A műanyag zacskókat és az apró alkatrészeket kisgyermektől és csecsemőtől elzárva kell tartani.

Rendeltetészerű használat

Az biOrb HALO készülék kizárólag a következőképpen használandó:

- Akváriumként.
- Üzemeltetés csak vízzel, +4 °C és +35 °C közötti vízhőmérséklet esetén.
- A vízhőmérsékletnek a halállomány számára megfelelőnek kell lennie.

A mellékelt komponensek kizárólag és csak biOrb termékekhez használhatók:

- **Levegőztető szivattyú:** Az akvárium levegőztetésére és oxigénnel való ellátására.
- **Világító egység:** Az akvárium világítására.
- **Dugaszos transzformátor:** A levegőztető szivattyú és a világító egység villamos hálózatra csatlakoztatásához.
- Üzemeltetés és a műszaki adatok betartása mellett.

A biOrb HALO akvárium világítására a következő világító egységek használata megengedett:

- biOrb HALO 30/60 LED
- biOrb HALO 15/30/60 MCR LED

Funkcionális leírás

Akvárium LED világítással, szűrőegységgel és külső levegőztető szivattyúval a víz keringetésére.

A fény színe az adott használt világító egységtől függ, és fehér vagy színes lehet, állandó, ill. automatikusan váltakozó színnel.

A biOrb HALO 30/60 LED kivételével minden világítóegység programozható.

biOrb HALO 30/60 LED

- Nappali fény: a fehér LED-ek folyamatosan világítanak

biOrb HALO 30/60 MCR LED

- Négy üzemmód a különböző nappali és holdfényfázisok közötti automatikus váltáshoz 24 órán keresztül
- Szín- és fényszabályozási változatok távvezérlővel.

biOrb HALO 15 MCR LED

- Fehér fény vagy egyedileg meghatározható színes fény, távirányítóval beállítható és dimmelhető.

FELÁLLÍTÁS ÉS CSATLAKOZTATÁS

Az akvárium felállítása

Ez az alábbiak szerint végezhető el:

- Óvatosan csomagolja ki az akril akváriumot.
- Ne tegye ki közvetlen napsugárzásnak.
- Csak zárt helyiségekben állítsa fel.
- A vízzel töltött akváriumot ne mozgassa.
- Ne elektromos készülékeken vagy azok közelében állítsa fel.
- Ne hőforrások közelében helyezze el.
- Üzemeltetés és a műszaki adatok betartása mellett.

A szűrőegység felszerelése

Ez az alábbiak szerint végezhető el:

- Távolítsa el a csomagolást a szűrőnyagról.

B

1. Hajtsa fel a fedelet.
2. Távolítsa el a betétet.
3. Oldja le a levegőoszlopot negyed fordulattal balra forgatva a szűrőházról (bajonettzár), és vegye le a felét.
4. Helyezze a levegőoszlopot a szűrőbetétre, és rögzítse negyed fordulattal balra forgatva.
5. Vezesse be a levegőoszlopot az akváriumba, és negyed fordulattal jobbra forgatva rögzítse a szűrőházra.

A kerámia szubtrátum behelyezése



ÚTMUTATÁS

Távolítsa el a csomagolást a szűrőnyagról. Az első használat előtt a kerámia szubtrátumot alaposan mossa ki meleg vezetékves vízzel, hogy eltávolítsa a lehetséges szennyeződések. (→ A szűrőbetét cseréje)

ÚTMUTATÁS

- Ne használjon akváriumhoz való kavicsot, mert eldugíthatja a szűrőbetétet.
- Csak a mellékelt kerámia szubtrátumot használja.
- A kerámia szubtrátumot ne dobja az akváriumba, mert az akril megkarcolódhat.
- Csak a kerámia szubtrátum borsószemnél nagyobb részeit mossa meg. Az egyéb méretű részeket válogassa ki és ártalmatlanítsa hulladékként.

Ez az alábbiak szerint végezhető el:

- C
- Mossa meg a mellékelt kerámiaanyagot, helyezze óvatosan a medencébe és rendezze el a szűrőház körül.

A levegőztető szivattyú felállítása és csatlakoztatása

ÚTMUTATÁS

A készülék felállításakor biztosítsa, hogy a készülék

- az akváriumon kívül legyen.
- ne az akváriumra vagy az akvárium fölé legyen elhelyezve.
- ne tudjon a vízbe esni vagy oda „vándorolni”.

A hibás felállítás miatt keletkező károkat a garancia, illetve szavatosság keretében nem érvényesíthető reklamáció.

Ez az alábbiak szerint végezhető el:

- D
- 1. Kösse össze az akváriumból kivezető levegő tömlőt a levegőztető szivattyú levegő csatlakozójával, és a levegőztető szivattyút az akvárium későbbi vízszintje felett állítsa fel. Így megakadályozható a víz kifolyása vagy a szivattyú károsodása, ha a beépített visszacsapó szelep meghibásodna.
- 2. Csatlakoztassa a csatlakozó vezetékét a dugaszos transzformátor külön aljzatára, azonban még ne csatlakoztassa a dugaszos transzformátort a dugaszolóaljzatra. Először fejezze be az üzembe helyezést.(→ Üzembe helyezés)

A világító egység csatlakoztatása

ÚTMUTATÁS

A világító egységeket sem vízbe, sem pedig más folyadékba nem szabad bemezíteni.

Ez az alábbiak szerint végezhető el:

- E
- 1. Csatlakoztassa a csatlakozó vezetékét a dugaszos transzformátor külön aljzatára, azonban még ne csatlakoztassa a dugaszos transzformátort a dugaszolóaljzatra. Először fejezze be az üzembe helyezést.(→ Üzembe helyezés)

ÜZEMBE HELYEZÉS

Víz betöltése és kezelése

Az akvárium vizét „Water Conditioner”, ill. „Biological Booster” hozzáadásával elő kell készíteni.

Ez az alábbiak szerint végezhető el:

- F
- 1. Töltsön vezetékes vizet az akváriumba. Körülbelül a 5 cm-rel a fedél alatti szintig.
- 2. Vágja fel a „Water Conditioner” zacskót és szórja tartalmát a vízbe.
- 3. Kapcsolja be a levegőztető szivattyút és legalább 24 órás járatási idő után szórja a „Biological Booster” zacskó tartalmát a vízbe. (→ Bekapcsolás / kikapcsolás)

Bekapcsolás / kikapcsolás

VIGYÁZAT

Erős LED-sugárzás!

Lehetséges következmény: Szemsérülés villanófény miatt.

- Soha nem szabad közvetlenül a fényforrásba nézni.

ÚTMUTATÁS

Levegőcsatlakozót soha nem szabad üresen, tehát tömlő és levegő kiömlő nélkül működtetni.

Ez az alábbiak szerint végezhető el:

- G
- 1. **Bekapcsolás:** A transzformátor villásdugóját illessze a hálózati csatlakozóaljzatba és ütközésig nyomja be.
 - Ügyeljen a vezetéken kialakított olyan hurkok meglétére, amelyről lecsepeg a víz.
 - A levegőztető szivattyú azonnal bekapcsol.
- 2. A világító egység bekapcsolásához adott esetben nyomja meg a be-/kikapcsolót.
- 3. **Kikapcsolás:** Húzza ki a transzformátort a hálózati csatlakozóaljzatból.

KEZELÉS

Ez az alábbiak szerint végezhető el:

- Kapcsolja be a világító egységet a be-/kikapcsolóval.



A biOrb MCR LED programozása

- Első használat előtt a kis műanyag csik kihúzásával aktiválja a távirányítót.
- Kapcsolja be a világító egységet a be-/kikapcsolóval.

Ez az alábbiak szerint végezhető el:

H

1. További beállítások a távirányító segítségével végezhetőek.

	Fény bekapcsolása
	Fény kikapcsolása
	A lehetséges fényszínek végigfuttatásának elindítása.
	A lehetséges fényszínek végigfuttatásának vége.
	LED bekapcsolása piros alapszínben (R). Ennek megfelelően zöld (G), kék (B) vagy más színárnyalatok e 3 alapszín kombinációjaként. 15 előre definiált szín.
	Fehér fény („nappali fény”, W)
	Fény szabályozása, 4 fényerő fokozat: 80% ... 20%. A 100%-ra történő visszaállításhoz nyomjon meg egy tetszőleges fényszín-választó gombot.
	Négy gomb a nappali és holdfényfázis beállítására.
	

Nappali és holdfényfázisok

A 8 HR, 10 HR, 12 HR vagy 14 HR gombokkal módosítható a nappali és éjszakai fény ideje. A nappali fény mindig 15 mincel csökken napfelkeltekor és 15 mincel naplementekor. Egy nappali és éjszakai fényfázis teljes időtartama: 24 h.

Üzem mód/gomb		Idő			
		8 HR	10 HR	12 HR	14 HR
Napfelkelte	min.	15	15	15	15
Nappali fény	h	7,5	9,5	11,5	13,5
Naplemente	min.	15	15	15	15
Éjszakai fény	h	16	14	12	10

TISZTÍTÁS ÉS KARBANTARTÁS

Tisztítási és karbantartási munkák:

Terület	Elvégzendő munkák
Világító egység	Szükség esetén tisztítsa meg. Szükség esetén cserélje ki a távvezérlő elemét. (→ Az elem cseréje)
Akváriumvíz	4-6 hetente részben cserélje le. A szűrőbetéttel együtt. (→ A víz kezelése)
Szűrőbetét	4 – 6 hetente cserélje, a halállománytól függően. (→ A szűrőbetét cseréje)
Levegő kiömlő	6 havonta cserélje. (→ A levegő kiömlő cseréje)
Levegőztető szivattyú	Szükség esetén 12 havonta cserélje. (→ A levegőztető szivattyú felállítása és csatlakoztatása)

A világító egység tisztítása

Tisztítókeendő OASE biOrb „tisztítókeendő készlet” (46027) néven kaphatók.

Ez az alábbiak szerint végezhető el:

- Alsó oldal világító egységgel: A karcolások elkerülésére törölje le speciális tisztítókeendővel.

Az elem cseréje

Ez az alábbiak szerint végezhető el:

I

1. Fordítsa a távirányítót hátoldalával felfelé és nyissa ki az elemtartó rekeszt.
2. Húzza ki teljesen az elemtartót és cserélje ki az elemet.
 - Ügyeljen a helyes polarításra.
3. Tolja vissza az elemtartót a távirányítóba.

A víz kezelése

A szűrőbetét, vízelőkészítő szer és egy tisztítókeendő OASE biOrb Service Kit (46014) néven kapható.

Feltétel:

24 órával előtte friss vizet „Water Conditioner“-rel kezelték és hagyták addig állni, amíg el nem érte a szobahőmérsékletet. Szükséges mennyiség: Az akvárium térfogatának körülbelül egyharmada.

Ez az alábbiak szerint végezhető el:

J

1. Távolítsa el a lecserélendő vizet, és adott esetben tisztítsa meg az akváriumot akrilüveghez való tisztító korongokkal.

Az OASE javaslata:

- biOrb mulmszívó (46025)
 - tisztító korongok (46026, az érdes oldalt csak makacs lerakódásokhoz használják).
2. Tölts fel újra az akváriumot kezelt vízzel.

A szűrőbetét cseréje



ÚTMUTATÁS

- A karbantartási munkák megkezdése előtt először kapcsolja le a levegőztető szivattyút.
- A munkálatok befejezése után kapcsolja be ismét a levegőztető szivattyút.

Ez az alábbiak szerint végezhető el:

- Távolítsa el a csomagolást a szűrőanyagról.
- K
1. Oldja le a levegőoszlopot negyed fordulattal balra forgatva a szűrőházról (bajonettzár), és vegye le feléle.
 2. Oldja le a levegőoszlopot negyed fordulattal jobbra forgatva a szűrőházról (bajonettzár), és vegye le feléle.
 3. Helyezze a levegőoszlopot az új szűrőbetétre, és rögzítse negyed fordulattal balra forgatva.
 4. Vezesse be a levegőoszlopot az akváriumba, és negyed fordulattal jobbra forgatva rögzítse a szűrőházra.

A levegő kiömlő cseréje

Feltétel:

- A levegőztető szivattyú ki van kapcsolva és a levegőtömlő le van húzva a levegőztető szivattyúról.

Ez az alábbiak szerint végezhető el:

- L
1. Szerelje ki a levegőoszlopot. (→ A szűrőbetét cseréje)
 2. Húzza le a levegő kiömlőt és cserélje ki.
 3. Helyezze a szűrőbetétet a levegőoszlopba és szerelje be a levegőoszlopot.

A visszacsapó szelep ellenőrzése

A visszacsapó szelep akkor hibás, ha víz tud folyni az akváriumból a levegő tömlőbe.

Ez az alábbiak szerint végezhető el:

- M
1. Kapcsolja ki a levegőztető szivattyút, és húzza le a levegő tömlőt a levegőztető szivattyúról.
 2. Ezt a végét tartsa alacsonyabban az akvárium vízszintjénél.
 3. Ha víz folyik ki, akkor a visszacsapó szelepet ki kell cserélni. (→ A visszacsapó szelep cseréje)

A visszacsapó szelep cseréje

Feltétel:

- A levegőztető szivattyú ki van kapcsolva és a levegőtömlő le van húzva a levegőztető szivattyúról.

Ez az alábbiak szerint végezhető el:

- N
1. Cserélje ki a meghibásodott visszacsapó szelepet.
 - A visszacsapó szelep felszerelt levegő tömlővel kerül kiszállításra.
 - Ügyelni kell a megfelelő beszerelési helyzetre.
 2. Ha a meghibásodott szelepet nem lehet kiláztatni, akkor a levegő tömlőt lehetőleg a hibás visszacsapó szelephez közel fel kell vágni, és ott be kell szerelni az új visszacsapó szelepet.
 3. Szerelje vissza a levegő tömlőt a levegőztető szivattyúra, és csak utána kapcsolja be újra a levegőztető szivattyút.

KOPÓALKATRÉSZEK

- Kerámia szubtrátum
- Levegő kiömlő
- Szűrőbetét

MEGEMMISÍTÉS



ÚTMUTATÁS

A készülék elektronikus részegységeket tartalmaz, és nem szabad háztartási hulladékként ártalmatlanítani!

- A kábel levágásával tegye használhatatlanná a készüléket.
- Távolítsa el a készülékből a cserére szánt akkukat vagy elemeket, majd külön ártalmatlanítsa azokat az erre kijelölt visszavételi helyeken keresztül.
- A készülék ártalmatlanításához az erre kijelölt visszavételi helyeket használja.



ÚTMUTATÁS

Elemek ártalmatlanítása

Az elemeket ne dobja ki a háztartási szemétkébe.

- Az elemek ártalmatlanításához az erre kijelölt visszavételi helyeket használja.

Elemek ártalmatlanítása az Európai Közösségen

A fogyasztókat törvény kötelezi az elhasznált elemek leadására. A visszaszolgáltatás ingyenes.

- Az elemek ártalmatlanítását városa vagy települése nyilvános visszavételi- és újrahasznosító rendszerén keresztül végezze vagy ott adja le azokat, ahol vásárolta.

Jelölések káros anyagokat tartalmazó elemeken

- Pb = az elem ólmot tartalmaz
- Cd = az elem kadmiumot tartalmaz
- Hg = az elem higanyt tartalmaz
- Li = az elem lítiumot tartalmaz

GARANCIA

Az OASE GmbH az alábbi garanciális feltételeknek megfelelően **24 hónap gyártói garanciát vállal az Ön által megvásárolt OASE készülékre**. A garanciaidő az OASE szakkereskedésben történő első vásárláskor kezdődik meg. Továbbértékesítés esetén ezért nem kezdődik újra a garanciaidő. Garanciális szolgáltatások által a garanciaidő nem hosszabbodik vagy újul meg. Az Ön vevői jogai, különösen a szavatosságból eredő jogai tovább élnek, és a jelen garancia nem korlátozza azokat.

Garanciális feltételek

Az OASE GmbH garanciát vállal a hibátlan, a rendelkezésnek megfelelő összeállításra és kialakításra, a szakszerű összeszerelésre valamint a rendeltetésszerű működtetőképességre. A garancia szolgáltatás választásunknak megfelelően a díjmentes javításra, ill. cserealkatrészek vagy cserekészülék díjmentes kiszállítására vonatkozik. Amennyiben a szóban forgó típust már nem gyártják, fenntartjuk a jogot, hogy a cserekészüléket a termékválasztékunkból úgy választjuk ki, hogy az típusában legközelebb legyen a reklamáció tárgyát képező készülékhez. Az olyan reklamációk, melynek oka beszerelési és kezelési hibára, valamint ápolás hiányára, pl. nem megfelelő tisztítószert használatára vagy nem megengedett karbantartásra, nem rendeltetésszerű használatra, balesetre, leesésre, ütésre, fagyhatásra, a

csatlakozó levágására, a kábel megrövidítésére, vízkőlerakódásra vagy szakszerűtlen szerelési kísérletek általi sérülésekre vezethető vissza, nem tartoznak a garancia hatálya alá. Itt utalunk a szakszerű használat vonatkozásában a használati utasításra, amely a garancia részét képezi. A kopóalkatrészekre, mint pl. izzók stb. szintén nem terjed ki a garancia.

A ki- és beszerelésre, ill. átvizsgálásra történő ráfordítások megtérítése, kiesett bevétel és kártérítés ugyanúgy nem tartoznak a garancia körébe, mint bármely más, a gép vagy annak használata által okozott kárból és veszteségből eredő igény.

A garancia csak abban az országban érvényesíthető, melyben a készüléket az OASE szakkereskedőtől megvásárolták. A jelen garancia esetében a németországi jog a mérvadó, az ENSZ nemzetközi kereskedelemre vonatkozó egyezményének (CISG) kizárásával.

A garanciából származó igények csak az OASE GmbH-val, Tecklenburger Straße 161, D-48477 Hörstel, Németország, szemben úgy érvényesíthetők, ha a kifogásolt készüléket vagy a készülék kifogásolt részét bérmentesítve és saját szállítási kockázatra, az OASE szakkereskedés eredeti vásárlási bizonylatának másolatával, ezzel a garancialevéllel, valamint a kifogásolt hiba leírásával együtt elküldi.

A garancia elvész, ha a sorozatszámot eltávolítják vagy az akváriumot szétszerelik.

PÓTALKATRÉSZEK

Az OASE eredeti alkatrészeivel a készülék biztonságos marad és továbbra is megbízhatóan működik. Alkatrészrajzokat és alkatrészeket internetes oldalunkon talál.



www.oase-livingwater.com/alkatreszek-ia

HIBAELHÁRÍTÁS

Hiba	Ok	Megoldás
A víz gyorsan elszennyeződik.	A szűrőbetét hatása megszűnt.	Cserélje ki a szűrőbetétet.
	Az eledel mennyisége túl nagy.	Csökkentse az eledel mennyiségét.
	A halállomány túl nagy.	Csökkentse a halállományt.
A levegőztető szivattyú nem indul el.	Hiányzik a hálózati feszültség.	<ul style="list-style-type: none"> Ellenőrizze a levegőztető szivattyú csatlakozását a transzformátoron. Ellenőrizze a hálózati feszültséget.
	A levegőztető szivattyú meghibásodott.	Cserélje ki a levegőztető szivattyút.
A levegőztető szivattyú zajosan üzemel.	A levegőztető szivattyú vibrál.	Helyezze a levegőztető szivattyút puhább aljzatra.
A szokásosnál kevesebb légbuborék van a levegőcsőben.	A levegő kiömlő elhasználódott.	Cserélje ki a levegő kiömlőt.
A levegőztető szivattyú zajosan üzemel, és a levegő kiömlő cseréje után a keletkező buborékok mennyisége alacsony marad.	A levegőztető szivattyú csak korlátozottan működőképes.	Haladéktalanul cserélje ki a levegőztető szivattyút.
A világítást nem lehet bekapcsolni.	Hiányzik a hálózati feszültség.	Ellenőrizze a hálózati feszültséget és a csatlakozó vezetékeket.
A világítás modul nem reagál a távirányítóra.	A távirányító és az akvárium közötti távolság túl nagy.	Csökkentse a távolságot.
	A távirányító eleme lemerült.	Cserélje ki az elemet.
	A távirányító nem az akvárium felé mutat.	Irányítsa a távirányítót az akváriumra.

MŰSZAKI ADATOK

biOrb HALO			30 LED	60 LED	15 MCR LED	30 MCR LED	60 MCR LED
Transzformátor hálózati csatlakozódugasszal	Primer méretezési feszültség	V AC	230	230	230	230	230
	Szekunder méretezési feszültség	V AC	12	12	12	12	12
	Hálózati frekvencia	Hz	50	50	50	50	50
	Védettségi fokozat		IP20	IP20	IP20	IP20	IP20
Levegőztető szivattyú	Méretezési feszültség	V AC	12	12	12	12	12
	Méretezési teljesítmény	W	0,8	0,8	0,8	0,8	0,8
	Csatlakozó vezeték hossza	m	1,5	1,5	1,5	1,5	1,5
Világító egység	Energiahatékonysági osztály		A++	A++	A	A	A
	Energiahatékonyság	lm/W	85	85	17	17	17
	Méretezési teljesítmény	W	2	2	2,9	2,9	2,9
	Méretezési feszültség	V AC	12	12	12	12	12
	Csatlakozó vezeték hossza	m	1,5	1,5	1,5	1,4	1,4
Távvezérlő MCR	Elemtípus		-	-	CR 2025	CR 2025	CR 2025

A KÉSZÜLÉKEN TALÁLHATÓ JELÖLÉSEK

IP 20	Ujjakkal történő érintés ellen védett.
	II-es védelmi osztály, biztonságos elektromos leválasztás a hálózatról megerősített vagy dupla szigetelés által
	Beltéri használatra.
	Ne ártalmatlanítsa a normál háztartási hulladékkal együtt.
	Olvassa el és vegye figyelembe a használati útmutatót.

Tłumaczenie oryginalnej instrukcji użytkownika

⚠ OSTRZEŻENIE

- Urządzenie może być używane przez dzieci od 8 lat i ponadto przez osoby o ograniczonych fizycznych i umysłowych zdolnościach, albo nie posiadających niezbędnego doświadczenia i wiedzy, gdy będą one pod nadzorem osoby odpowiedzialnej za bezpieczeństwo użytkownika tego urządzenia lub zostaną odpowiednio przez nią poinstruowane i poinformowane o wynikających stąd zagrożeniach.
- Dzieciom zabrania się zabawy z tym urządzeniem.
- Czyszczenie ani czynności serwisowe użytkownika nie mogą być wykonywane przez dzieci bez nadzoru osoby dorosłej.
- Przed rozpoczęciem pracy wyłączyć wszystkie urządzenia w akwarium lub wyciągnąć wtyczkę zasilania.
- Nie używać urządzenia, gdy przewody elektryczne lub obudowa są uszkodzone.
- Urządzenie podłączyć tylko wtedy, gdy parametry elektryczne urządzenia i zasilania energią są zgodne. Dane urządzenia znajdują się na tabliczce znamionowej na urządzeniu; na opakowaniu lub w niniejszej instrukcji.
- Przed przystąpieniem do wykonywania czynności przy urządzeniu wyciągnąć wtyczkę sieciową.

PRZEPISY BEZPIECZEŃSTWA

- Eksploatacja urządzenia z uszkodzoną obudową jest zabroniona.
- W przypadku uszkodzonych przewodów elektrycznych nie wolno użytkować urządzenia.
- Nie przenosić ani ciągnąć urządzenia chwytając za przewód elektryczny.
- Przewody należy układać w sposób chroniony przed uszkodzeniami i tak, żeby nie stanowiły niebezpieczeństwa potknięcia się.
- Obudowę urządzenia oraz należących do niego elementów wolno otworzyć tylko wtedy, gdy jest to wyraźnie zalecane w instrukcji.
- Przy urządzeniu należy wykonywać tylko te prace, które są opisane w niniejszej instrukcji. Jeśli nie da się usunąć problemu we własnym zakresie, to należy zwrócić się do autoryzowanego punktu serwisowego lub w razie wątpliwości do producenta.
- Używać tylko oryginalnych części zamiennych i oryginalnego wyposażenia dodatkowego.
- Nie dokonywać żadnych przeróbek technicznych urządzenia.
- W przypadku używania grzałki należy zwrócić uwagę, żeby ona była dopuszczona do użytku w akwarium i nie dotykała akrylowej ścianki akwarium. Odpowiednie grzałki spełniają wymagania normy EN 60335-2-55.
- Chronić łącza wtykowe przed wilgocią.
- Urządzenie podłączyć tylko do prawidłowo zainstalowanego gniazdka.

Symbole w niniejszej instrukcji**Ostrzeżenia**

Ostrzeżenia w niniejszej instrukcji są klasyfikowane przez hasła ostrzegawcze, które określają wielkość zagrożenia.

⚠ OSTRZEŻENIE

- Określa możliwą niebezpieczną sytuację.
- W razie lekceważenia może dojść do wypadku z ciężkimi lub śmiertelnymi obrażeniami.

ℹ WSKAZÓWKA

Informacje przyczyniające się do lepszego zrozumienia i do zapobiegania możliwym szkodom materialnym lub w środowisku naturalnym.

Dalsze wskazówki

- A Odnośnik do rysunku, np. rysunek A.

OPIS PRODUKTU

- Sprawdzić dostarczony zestaw pod względem poprawności, kompletności oraz, czy części nie są uszkodzone.

<input type="checkbox"/> A	biOrb HALO
1	Instrukcja użytkowania biOrb HALO
2	Pokrywa z pierścieniem i modulem oświetleniowym specyficznym dla produktu
3	Słup powietrza
4	Wąż powietrza ze zintegrowanym zaworem przeciwwrotnym
5	Pompa powietrza z przewodem podłączeniowym
6	Zasilacz wtyczkowy
7	Substrat ceramiczny. – ilość specyficzna dla produktu
8	Torebka z Water Conditioner lub Biological Booster
9	Zespół filtrów



OSTRZEŻENIE

Niebezpieczeństwo uduszenia.

Torebki plastikowe i drobne części przechowywać w sposób niedostępny dla małych dzieci i niemowląt.

Zastosowanie zgodne z przeznaczeniem

biOrb HALO wyłącznie używać w następujący sposób:

- Jako akwarium.
- Eksploatacja tylko przy temperaturze wody w zakresie od +4 °C do +35 °C.
- Temperatura wody musi być odpowiednia do zarybienia.

Użytkowanie dostarczonych podzespołów wraz z produktami biOrb jest dozwolone wyłącznie w następujący sposób:

- **Pompa powietrza:** Urządzenie służy do napowietrzania i natleniania wody w akwarium.
- **Moduł oświetleniowy:** Do oświetlenia akwarium.
- **Zasilacz wtyczkowy:** Do podłączenia pompy powietrza i modułu oświetleniowego do sieci prądowej.
- Eksploatacja w warunkach zgodnych z danymi technicznymi.

Do oświetlenia akwarium biOrb HALO dopuszczone są następujące moduły oświetleniowe:

- biOrb HALO 30/60 LED
- biOrb HALO 15/30/60 MCR LED

Opis działania

Akwarium z oświetleniem LED, zespół filtrów i peryferyjna pompa powietrza do cyrkulacji wody.

Kolor światła zależy od zastosowanego modułu oświetleniowego i może być biały lub kolorowy, ciągle ten sam albo automatycznie zmieniający się.

Wszystkie moduły oświetleniowe są programowalne - za wyjątkiem biOrb HALO 30/60 LED.

biOrb HALO 30/60 LED

- Światło dzienne: białe diody LED świecą się ciągle

biOrb HALO 30/60 MCR LED

- Cztery tryby automatycznej zmiany między różnymi fazami światła dziennego i światła księżycowego w ciągu 24 godzin.
- Sterowanie różnymi kolorami i sposobami ściemniania pilotem zdalnego sterowania.

biOrb HALO 15 MCR LED

- Białe światło lub indywidualnie nastawione kolorowe światło, sterowane i ściemniane pilotem zdalnego sterowania.

USTAWIENIE I PODŁĄCZENIE

Ustawienie akwarium

Należy postępować w sposób następujący:

- Ostrożnie wypakować akwarium ze szkła akrylowego.
- Nie narażać na bezpośrednie działanie promieni słonecznych.
- Ustawić tylko w zamkniętym pomieszczeniu.
- Nie przesuwać napełnionego akwarium.
- Nie ustawiać na urządzeniach elektrycznych ani w ich pobliżu.
- Nie ustawiać w pobliżu źródeł ciepła.
- Eksploatacja w warunkach zgodnych z danymi technicznymi.

Zmontowanie zespołu filtrów

Należy postępować w sposób następujący:

- Usunąć opakowanie z materiału filtracyjnego.

B

1. Otworzyć pokrywę.
2. Wyjąć wkład.
3. Słup powietrza odłączyć od obudowy filtra wykonując ćwierć obrotu w lewo (zamknięcie bagnetowe) i wyciągnąć do góry.
4. Słup powietrza nałożyć na wkład filtracyjny i przymocować go wykonując ćwierć obrotu w lewo.
5. Słup powietrza włożyć do akwarium i przymocować do obudowy filtra wykonując ćwierć obrotu w prawo.

Napełnianie substratem ceramicznym



WSKAZÓWKA

Usunąć opakowanie z materiału filtracyjnego. Przed pierwszym użyciem gruntownie przepłukać substrat ceramiczny pod ciepłą bieżącą wodą, żeby usunąć ewentualne zanieczyszczenia. (→ Wymiana wkładu filtracyjnego)

**WSKAZÓWKA**

- Nie stosować żwiru do akwarium, on mógłby zatkać wkład filtracyjny.
- Stosować tylko dostarczony substrat ceramiczny.
- Nie wrzucać substratu ceramicznego do akwarium, ponieważ szkło akrylowe uległoby zdrapaniu.
- Stosować tylko substrat ceramiczny o uziarnieniu większym niż ziarno grochu. Pozostałe wysortować i wyrzucić do śmieci.

Należy postępować w sposób następujący:

C

- Dostarczony substrat ceramiczny umyć, włożyć ostrożnie do zbiornika i umieścić wokoło obudowy filtra.

Ustawienie i podłączenie pompy powietrza**WSKAZÓWKA**

Podczas montażu urządzenia upewnić się, że urządzenie

- znajduje się poza akwarium,
- nie jest ustawione na lub nad akwarium,
- nie wpadnie lub nie przesunie się do wody.

Uszkodzenia spowodowane nieprawidłowym ustawieniem nie podlegają roszczeniom z tytułu gwarancji lub rękojmi.

Należy postępować w sposób następujący:

D

1. Wąż powietrza prowadzący z akwarium połączyć z przyłączem na pompie powietrza, przy czym pompę powietrza należy ustawić powyżej późniejszego lustra wody w akwarium. To zapobiega wypłynięciu wody lub uszkodzeniu pompy w przypadku awarii zintegrowanego zaworu przeciwwrotnego.
2. Przewód podłączeniowy podłączyć do osobnego gniazdka w zasilaczu wtyczkowym, ale nie włożyć jeszcze zasilacza do gniazdka sieciowego. Najpierw zakończyć rozruch.(→ Uruchomienie)

Podłączyć moduł oświetlający**WSKAZÓWKA**

Modułów oświetleniowych nie wolno zanurzać w wodzie ani w innych cieczach.

Należy postępować w sposób następujący:

E

1. Przewód podłączeniowy podłączyć do osobnego gniazdka w zasilaczu wtyczkowym, ale nie włożyć jeszcze zasilacza do gniazdka sieciowego. Najpierw zakończyć rozruch.(→ Uruchomienie)

URUCHOMIENIE**Napełnianie i uzdatnianie wody**

Woda w akwarium musi zostać uzdatniona dodatkiem "Water Conditioner" lub "Biological Booster".

Należy postępować w sposób następujący:

F

1. Napełnić akwarium wodą wodociągową. Do wysokości poziomu maksymalnie 5 cm poniżej pokrywy.
2. Rozciąć torebkę "Water Conditioner" i wsypać zawartość do wody.
3. Włączyć pompę powietrza i po co najmniej 24 h pracy wsypać zawartość torebki "Biological Booster" do wody. (→ Włączenie / wyłączenie)

Włączenie / wyłączenie**OSTROŻNIE**

Silne promieniowanie LED!

Możliwy skutek: Urazy oczu wskutek błyskania.

- Nie kierować wzroku na źródło światła.

**WSKAZÓWKA**

Nigdy nie załączać układu napowietrzania w jałowym trybie pracy, tzn. bez podłączenia węża i dyszy powietrza.

Należy postępować w sposób następujący:

G

1. **Włączenie:** Włożyć zasilacz wtyczkowy do gniazdka.
 - Zwrócić uwagę, żeby były utworzone pętle do spływu wody.
 - Pompa powietrza włącza się natychmiast.
2. Do włączenia modułu oświetleniowego ewentualnie dodatkowo włączyć włącznik / wyłącznik.
3. **Wyłączenie:** Wyjąć zasilacz wtyczkowy.

OBSŁUGA

Należy postępować w sposób następujący:

- Moduł oświetleniowy włączyć włącznikiem.









Programowanie biOrb MCR LED

- Przed pierwszym użyciem pilota zdalnego sterowania odblokować go przez wyciągnięcie małego plastikowego paska.
- Moduł oświetleniowy włączyć włącznikiem.

Należy postępować w sposób następujący:

H

1. Dalsze programowanie przeprowadzić pilotem zdalnego sterowania.

	Włączenie światła
	Wyłączenie światła
	Start przejścia przez wszystkie możliwe kolory światła.
	Koniec przejścia przez wszystkie możliwe kolory światła.
	Włączenie lampy LED w kolorze bazowym czerwonym (R). Odpowiednio w kolorze zielonym (G)), niebieskim (B) lub inne odcienie, będące kombinacjami tych 3 kolorów. 15 wstępnie zdefiniowanych kolorów.
	Białe światło ("dzienne", W)
	Ściemnianie światła, 4 stopnie jasności: 80 % ... 20 %. W celu resetu na 100 % nacisnąć dowolny przycisk do wybierania koloru światła.
	Cztery przyciski do ustawiania fazy światła dziennego i światła księżycowego.
	

Fazy światła dziennego i światła księżycowego

Przyciskami 8 HR, 10 HR, 12 HR lub 14 HR można zmienić czas dla światła dziennego i światła nocnego. Światło dzienne zmniejsza się ciągle o 15 min dla wchodu słońca i 15 min dla zachodu słońca. Czas trwania jednej fazy światła dziennego i światła księżycowego: 24 h.

Tryb pracy/przycisk	Czas				
		8 HR	10 HR	12 HR	14 HR
wschód słońca	min.	15	15	15	15
światło dzienne	h	7,5	9,5	11,5	13,5
zachód słońca	min.	15	15	15	15
światło nocne	h	16	14	12	10

CZYSZCZENIE I KONSERWACJA

Czyszczenie i czynności serwisowe:

Zakres	Czynności do wykonania
Moduł oświetleniowy	W razie potrzeby oczyścić. W razie potrzeby wymienić baterię zdalnego sterowania. (→ Wymiana baterii)
Woda w akwarium	Co 4 do 6 tygodni wymienić częściowo. Razem z wkład filtracyjnym. (→ Uzdatanie wody)
Wkład filtracyjny	Co 4 do 6 tygodni wymienić w zależności od stanu zarybienia. (→ Wymiana wkładu filtracyjnego)
Końcówka napowietrzająca	Wymienić co 6 miesięcy. (→ Wymiana końcówki napowietrzającej)
Pompa powietrza	W razie potrzeby wymienić co 12 miesięcy. (→ Ustawienie i podłączenie pompy powietrza)

Oczyszczenie modułu oświetleniowego

Ścierczki do czyszczenia są do nabycia jako OASE biOrb "Zestaw ściereczek do czyszczenia" (46027).

Należy postępować w sposób następujący:

- Strona dolna z źródłem światła: Oczyścić specjalną ściereczką, żeby uniknąć powstania zadrapań.

Wymiana baterii

Należy postępować w sposób następujący:

I

1. Pilot zdalnego sterowania obrócić dnem do góry i otworzyć schowek na baterię.
2. Wyjąć całkowicie uchwyt baterii i wymienić baterię.
 - Zwracać uwagę na prawidłową biegunowość baterii.
3. Uchwyt baterii wsunąć znów do pilota zdalnego sterowania.

Uzdatnianie wody

Nabyć można wkład filtracyjny; środek do uzdatniania wody i ściereczkę do czyszczenia jako OASE biOrb Service Kit (46014).

Warunek:

Przed 24 godzinami uzdatniono świeżą wodę z "Water Conditioner" i pozostawiono, aż do osiągnięcia temperatury pokojowej. Potrzebna ilość: Około jednej trzeciej pojemności akwarium.

Należy postępować w sposób następujący:

J

1. Spuścić wodę przeznaczoną do wymiany i w razie potrzeby wyczyścić akwarium padem do szkła akrylowego.

Firma OASE zaleca:

- Przyrząd do odsysania biOrb (46025)
 - Pad do czyszczenia (46026, stronę szorstką używać do trudnych do usunięcia osadów).
2. Akwarium napęlić znów uzdatnioną wodą.

Wymiana wkładu filtracyjnego



WSKAZÓWKA

- Przed przystąpieniem do czynności serwisowych wyłączyć pompę powietrza.
- Po zakończeniu tych czynności włączyć znów pompę powietrza.

Należy postępować w sposób następujący:

- Usunąć opakowanie z materiału filtracyjnego.
- K
1. Słup powietrza odłączyć od obudowy wykonując ćwierć obrotu w lewo (zamknięcie bagnetowe) i wyciągnąć do góry.
 2. Słup powietrza odłączyć od wkładu filtracyjnego wykonując ćwierć obrotu w prawo i wyciągnąć do góry.
 3. Słup powietrza nałożyć na nowy wkład filtracyjny i przymocować go wykonując ćwierć obrotu w lewo.
 4. Słup powietrza włożyć do akwarium i przymocować do obudowy filtra wykonując ćwierć obrotu w prawo.

Wymiana końcówki napowietrzającej

Warunek:

- Pompa powietrza jest wyłączona i wąż powietrza jest odłączony od pompy.

Należy postępować w sposób następujący:

- L
1. Wymontować słup powietrza. (→ Wymiana wkładu filtracyjnego)
 2. Ściągnąć końcówkę napowietrzającą i wymienić ją na nową.
 3. Wkład filtracyjny włożyć do słupa powietrza i zamontować słup powietrza.

Kontrola zaworu przeciwwrotnego

Zawór przeciwwrotny jest wadliwy, gdy woda z akwarium może wpłynąć do węża powietrza.

Należy postępować w sposób następujący:

- M
1. Wyłączyć pompę powietrza i ściągnąć wąż powietrza z pompy.
 2. Ten koniec przytrzymać poniżej poziomu wody w akwarium.
 3. Jeżeli wypływa z niego woda, to należy wymienić zawór przeciwwrotny. (→ Wymiana zaworu przeciwwrotnego)

Wymiana zaworu przeciwwrotnego

Warunek:

- Pompa powietrza jest wyłączona i wąż powietrza jest odłączony od pompy.

Należy postępować w sposób następujący:

- N
1. Wymienić wadliwy zawór przeciwwrotny.
 - Zawór przeciwwrotny jest dostarczany wraz z zamontowanym węzem powietrza.
 - Zwrócić uwagę na prawidłowe położenie montażowe.
 2. Jeżeli wadliwego zaworu nie da się wyciągnąć, to rozciąć wąż powietrza możliwie blisko wadliwego zaworu przeciwwrotnego i tam zamontować nowy zawór.
 3. Wąż powietrza zamontować na pompie i dopiero potem włączyć znów pompę powietrza.

CZĘŚCI ULEGAJĄCE ZUŻYCIU

- Substrat ceramiczny
- Końcówka napowietrzająca
- Wkład filtra

USUWANIE ODPADÓW



WSKAZÓWKA

Urządzenia zawiera podzespoły elektroniczne i nie wolno wyrzucać do pojemnika na odpady komunalne!

- Urządzenie uczynić nienadającym się do użytku poprzez odcięcie kabla zasilającego.
- Akumulatory lub baterie przeznaczone do wymiany wyjąć z urządzenia i oddać do utylizacji poprzez przewidziany do tego system zwrotów.
- Urządzenie należy oddać do utylizacji poprzez przewidziany do tego system zwrotów.



WSKAZÓWKA

Utylizacja baterii

Baterii nie zalicza się do odpadów domowych.

- Baterie należy oddać do utylizacji poprzez przewidziany do tego system zwrotów.

Utylizacja baterii w krajach Unii Europejskiej

Użytkownik jest ustawowo zobowiązany zwrócić zużyte baterie w sposób zgodny z przepisami. Zwrot jest bezpłatny.

- Baterie należy oddać do utylizacji poprzez publiczny system zwrotów i recyklingu w mieście lub gminie użytkownika, bądź oddać je do sklepu, w którym zostały kupione.

Oznakowanie baterii zawierających substancje szkodliwe

Pb = bateria zawiera ołów
 Cd = bateria zawiera kadm
 Hg = bateria zawiera rtęć
 Li = bateria zawiera lit

GWARANCJA

Firma OASE GmbH udziela na zakupione przez Państwa urządzenie OASE gwarancji producenta, zgodnie z wymienionymi poniżej warunkami gwarancyjnymi na okres **24 miesięcy**. Okres gwarancji rozpoczyna się z chwilą pierwszego zakupu urządzenia u przedstawiciela firmy OASE. W przypadku późniejszego odsprzedania towaru okres gwarancji nie zaczyna obowiązywać od nowa. Okres gwarancji nie ulega przedłużeniu ani ponowieniu w wyniku usług gwarancyjnych. Prawa kupującego określone obowiązującymi przepisami, a w szczególności z tytułu rękojmi, pozostają zachowane i nie są w żaden sposób ograniczone niniejszą gwarancją.

Warunki gwarancji

Firma OASE GmbH udziela gwarancji na poprawną, zgodną z przeznaczeniem konstrukcję i jakość wykonania, fachowy montaż i prawidłową funkcjonalność urządzenia. Usługa gwarancyjna jest ograniczona w zależności od decyzji naszej firmy do bezpłatnej naprawy, bądź bezpłatnej dostawy części zamiennych lub urządzenia zamiennego. Jeśli określony typ urządzenia nie będzie już produkowany, zastrzegamy sobie - w zależności od decyzji naszej firmy - dostarczenie z naszego asortymentu urządzenia zamiennego, które będzie w możliwie największym stopniu zbliżone do uszkodzonego urządzenia. Reklamacje, które wynikają z błędów w montażu i obsłudze oraz nieprawidłowej konserwacji - przykładowo zastosowanie nieodpowiednich środków do czyszczenia lub zaniedbanie kon-

serwacji - oraz użytkowania niezgodnego z przeznaczeniem, uszkodzenia w wyniku wypadku, uderzenia, upadku, działania mrozu, odcięcia wtyczki, skrócenia kabla, odkładania się kamienia i nieprawidłowych prób naprawy nie podlegają ochronie gwarancyjnej. W odniesieniu do prawidłowego użytkowania zwracamy uwagę na przestrzeganie zaleceń instrukcji obsługi, która jest częścią gwarancji. Części ulegające zużyciu, jak np. akcesoria świetlne, nie są objęte gwarancją.

Gwarancja nie obejmuje zwrotu kosztów demontażu i montażu bądź kontroli urządzenia, ewentualnej utraty przychodów lub innych odszkodowań oraz roszczeń za szkody i straty jakiegokolwiek rodzaju, które zostały spowodowane przez urządzenie lub jego użytkowanie. Gwarancja dotyczy tylko kraju, w którym urządzenie zostało zakupione u sprzedawcy firmy OASE. W przypadku niniejszej gwarancji obowiązuje prawo niemieckie z wyłączeniem Konwencji Narodów Zjednoczonych o umowach międzynarodowej sprzedaży towarów (CISG)

Roszczenia z tytułu gwarancji mogą być kierowane tylko do firmy OASE GmbH, Tecklenburger Straße 161, D-48477 Hörstel, Niemcy. Użytkownik musi przesłać przesyłką opłaconą i na własne ryzyko transportowe reklamowane urządzenie lub część urządzenia wraz z oryginalnym dowodem zakupu od sprzedawcy firmy OASE, kartą gwarancyjną oraz pisemną informacją na temat usterki będącej przedmiotem reklamacji.

Udzielona gwarancja wygasa, gdy zostanie usunięty numer seryjny lub akwarium zostanie zdemontowane.

CZĘŚCI ZAMIENNE

Dzięki oryginalnym częściom zamiennym OASE urządzenie pozostaje bezpieczne i będzie nadal niezawodnie działać.

Rysunki i wykazy części zamiennych znajdują się na naszej stronie internetowej.



www.oase-livingwater.com/czescizamienne-ie





USUWANIE USTEREK

Usterka	Przyczyna	Środki zaradcze
Woda szybko ulega zabrudzeniu	Wyczerpane zdolności wkładu filtracyjnego	Wymiana wkładu filtracyjnego
	Za duża ilość karmy	Zmniejszyć ilość karmy
	Zbyt bogate zarybienie	Zmniejszyć zarybienie
Pompa powietrza nie włącza się	Brak napięcia sieciowego	<ul style="list-style-type: none"> • Sprawdzić podłączenie pompy powietrza do transformatora • Sprawdzić napięcie sieciowe
	Wadliwa pompa powietrza	Wymienić pompę powietrza
Odgłosy pracy pompy powietrza	Pompa powietrza wibruje	Ustawić pompę powietrza na miękkim podłożu
Mniej pęcherzyków powietrza w rurce niż zazwyczaj	Zatkana końcówka napowietrzająca	Wymiana końcówki napowietrzającej
Odgłosy pracy pompy powietrza i także po wymianie końcówki napowietrzającej wydzielana jest mała ilość pęcherzyków	Pompa powietrza nie jest w pełni sprawna	Niezwłocznie wymienić pompę powietrza
Oświetlenia nie da się włączyć	Brak napięcia sieciowego	Sprawdzić napięcie sieciowe i przewody podłączeniowe
Moduł oświetleniowy nie reaguje na zdalne sterowanie	Za duży odstęp pilota zdalnego sterowania od akwarium	Zmniejszyć odstęp
	Bateria zdalnego sterowania jest wyczerpana	Wymienić baterię
	Pilot zdalnego sterowania nie jest skierowany na akwarium	Skierować pilot zdalnego sterowania na akwarium

DANE TECHNICZNE

biOrb HALO			30 LED	60 LED	15 MCR LED	30 MCR LED	60 MCR LED
Zasilacz wtyczkowy	Napięcie znamionowe pierwotne	V AC	230	230	230	230	230
	Napięcie znamionowe wtórne	V AC	12	12	12	12	12
	Częstotliwość sieci	Hz	50	50	50	50	50
	Stopień ochrony		IP20	IP20	IP20	IP20	IP20
Pompa powietrza	Napięcie znamionowe	V AC	12	12	12	12	12
	Moc znamionowa	W	0,8	0,8	0,8	0,8	0,8
	Długość kabla przyłączeniowego	m	1,5	1,5	1,5	1,5	1,5
Moduł oświetleniowy	Klasa efektywności energetycznej		A++	A++	A	A	A
	Efektywność energetyczna	lm/W	85	85	17	17	17
	Moc znamionowa	W	2	2	2,9	2,9	2,9
	Napięcie znamionowe	V AC	12	12	12	12	12
	Długość kabla przyłączeniowego	m	1,5	1,5	1,5	1,4	1,4
Pilot zdalnego sterowania MCR	Typ baterii		-	-	CR 2025	CR 2025	CR 2025

SYMBOLE NA URZĄDZENIU

IP 20	Ze wszystkich stron zabezpieczenie przed dotknięciem palcami
	Klasa ochrony II, bezpieczne elektryczne odseparowanie od sieci poprzez wzmocnioną lub podwójną izolację
	Używać w zamkniętych pomieszczeniach
	Nie wyrzucać produktu do śmieci domowych
	Przeczytać i przestrzegać instrukcji użytkownika

Příklad originálu Návodu k použití.

VAROVÁNÍ

- Tento přístroj nesmí být používán dětmi do 8 let a kromě toho i osobami se sníženými fyzickými, sensorickými nebo mentálními schopnostmi nebo nedostatkem zkušeností a vědomostí, pokud nejsou pod dohledem nebo nebyly poučeny o bezpečném používání přístroje a mohou z tohoto důvodu vzniknout nebezpečí.
- Děti si nesmí s přístrojem hrát.
- Čištění a uživatelská údržba nesmí být prováděna dětmi bez dozoru.
- Než dáte ruce do vody, vypněte v akváriu všechna zařízení, nebo vytáhněte síťovou zástrčku.
- Přístroj nesmíte používat, pokud jsou poškozené elektrické vodiče nebo kryty.
- Přístroj zapojte pouze tehdy, shodují-li se elektrické údaje přístroje s údaji elektrického napájení. Údaje o přístroji se nachází na typovém štítku přístroje, na obalu nebo v tomto návodu.
- Před zahájením prací na zařízení odpojte elektrickou zástrčku.

BEZPEČNOSTNÍ POKYNY

- V případě poškození krytu nesmíte přístroj používat.
- Při vadném elektrickém vedení nesmíte přístroj používat.
- Nepřenášejte přístroj za elektrické vodiče ani jej za ně netahejte.
- Vodiče instalujte tak, aby byly chráněné před poškozením a pamatujte, že o ně nesmí nikdo zakopnout.
- Otevírejte kryt přístroje nebo příslušné díly pouze za předpokladu, že jste k tomu vysloveně vyzváni v návodu.
- Provádějte na přístroji pouze takové práce, které jsou popsány v tomto návodu. Pokud nelze problémy odstranit, kontaktujte autorizovaný záruční servis nebo v případě pochybností výrobce.
- Používejte pro přístroj pouze originální náhradní díly a příslušenství.
- Nikdy neprovádějte technické změny na zařízení.
- Při použití topných těles pamatujte, že musejí být vhodné k použití v akváriu a nesmějí se dotýkat akrylátové stěny akvária. Vhodná topná tělesa splňují požadavky podle EN 60335-2-55.
- Chraňte konektorové spoje před vlhkostí.
- Připojujte přístroj pouze ke správně instalované zásuvce.

Symboly použité v tomto návodu

Varovné pokyny

Varovné pokyny v tomto návodě jsou klasifikovány pomocí signálních slov, které označují míru nebezpečí.

VAROVÁNÍ

- Označuje možnou nebezpečnou situaci.
- Při nedodržení můžou být důsledkem smrt nebo těžká zranění.

UPOZORNĚNÍ

Informace, které slouží pro lepší pochopení nebo předcházení možným materiálními škodám nebo škodám na životním prostředí.

Další pokyny

- A Odkaz na jeden z obrázků., např. obrázek A.

POPIS VÝROBKU

- Zkontrolujte správnost rozsahu dodávky, úplnost a poškození.

<input type="checkbox"/> A	biOrb HALO
1	Návod k použití biOrb HALO
2	Víko s obvodovým těsněním a osvětlovací jednotkou v závislosti na daném výrobku
3	Vzduchový sloupec
4	Vzduchová hadice s integrovaným zpětným ventilem
5	Vzduchovací čerpadlo s přírodním kabelem
6	Napájecí trafo
7	Keramický substrát. – Množství závisí na výrobku.
8	Sáček s přípravkem Water Conditioner nebo Biological Booster
9	Jednotka filtru



VAROVÁNÍ

Nebezpečí života udušením.

Chraňte plastové sáčky a drobné díly před batolaty a malými dětmi.

Použití v souladu s určeným účelem

biOrb HALO používat výhradně, jak uvedeno níže:

- Jako akvárium.
 - Provoz pouze s vodou při teplotě vody +4 °C ... +35 °C.
 - Teplota vody musí být vhodná pro obsádku ryb.
- Dodané součásti smějí být používány výhradně pro výrobky biOrb podle následujících pokynů:
- **Zavzdušňovací čerpadlo:** K zavzdušnění a zásobování akvária kyslíkem.
 - **Osvětlovací jednotka:** K osvětlení akvária.
 - **Napájecí trafo:** K připojení zavzdušňovacího čerpadla a osvětlovací jednotky k elektrické síti.
 - Provoz při dodržení technických údajů.

K osvětlení akvária biOrb HALO jsou dovoleny následující osvětlovací jednotky:

- biOrb HALO 30/60 LED
- biOrb HALO 15/30/60 MCR LED

Popis funkcí

Akvárium s osvětlením LED, filtrační jednotkou a externím zavzdušňovacím čerpadlem k cirkulaci vody.

Barva světla závisí na použité osvětlovací jednotce a může být bílá nebo barevná, permanentní nebo se může automaticky měnit.

S výjimkou biOrb HALO 30/60 LED můžete naprogramovat všechny osvětlovací jednotky.

biOrb HALO 30/60 LED

- Denní světlo: bílé LED svítí permanentně

biOrb HALO 30/60 MCR LED

- Čtyři režimy pro automatické přepínání mezi různými fázemi denního a měsíčního světla po dobu 24 hodin.
- Řízení variant barev a stmívání prostřednictvím dálkového ovladače.

biOrb HALO 15 MCR LED

- Bílé světlo nebo individuálně nastavované barevné světlo, nastavení a stmívání pomocí dálkového ovladače.

INSTALACE A PŘIPOJENÍ

Instalace akvária

Postupujte následovně:

- Opatrně vybalte akrylátové akvárium.
- Nevystavujte přímému slunečnímu záření.
- Instalujte pouze v uzavřených místnostech.
- Nepohybujte napuštěným akváriem.
- Neumisťujte na elektrické přístroje nebo do jejich blízkosti.
- Neinstalujte v blízkosti tepelných zdrojů.
- Provoz při dodržení technických údajů.

Montáž filtrační jednotky

Postupujte následovně:

- Odstraňte balení a filtrační materiál.

B

1. Otevřete víko.
2. Odstraňte vložku.
3. Odmontujte vzduchový sloupec otočením o jednu čtvrtinu doleva (bajonet) od krytu filtru a sundejte směrem nahoru.
4. Nasadte vzduchový sloupec na filtrační nástavec a upevněte vzduchový sloupec otočením o čtvrt otáčky doleva.
5. Zaveďte vzduchový sloupec do akvária a upevněte otočením doprava o čtvrt otáčky k filtračnímu krytu.

Vložení keramického substrátu



UPOZORNĚNÍ

Odstraňte balení a filtrační materiál. Keramický substrát před prvním použitím důkladně vypláchněte teplou vodou z vodovou, abyste odstranili možná znečištění. (→ Výměna filtrační vložky)



UPOZORNĚNÍ

- Nepoužívejte akvarijní písek, může dojít k ucpání filtrační vložky.
- Použijte pouze dodaný keramický substrát.
- Keramický substrát do akvária neházejte, mohlo by dojít k poškrábání akrylátu.
- Použijte pouze ty části keramického substrátu, které nejsou větší než hrášek. Ostatní vyřadte a likvidujte.

Postupujte následovně:

C

- Dodaný keramický substrát promyjte, opatrně vložte do nádrže a uspořádejte kolem filtru.

Instalace a připojení zavzdušňovacího čerpadla



UPOZORNĚNÍ

Při instalaci tohoto přístroje zajistěte, že se zařízení

- nachází mimo akvárium.
- neumísťujete ho na akvárium nebo nad něho.
- aby nemohlo spadnout do vody nebo "posouvat se". Škody způsobené nesprávnou instalací nelze uplatnit v rámci záruky nebo je reklamovat.

Postupujte následovně:

D

1. Spojte vzduchovou hadici, která vede z akvária, se vzduchovou přípojkou zavzdušňovacího čerpadla a zavzdušňovací čerpadlo umístěte nad pozdější hladinu vody v akváriu. Tím zabráníte vytečení vody nebo poškození čerpadla, pokud by selhal integrovaný zpětný ventil.
2. Zapojte přívodní kabel do samostatné zdířky napájecího transformátoru, ale transformátor zatím nezapojujte do zásuvky. Nejprve dokončete uvedení do provozu.(→ Uvedení do provozu)

Připojení osvětlovací jednotky



UPOZORNĚNÍ

Osvětlovací jednotky nesmíte ponořit do vody ani do jiných kapalin.

Postupujte následovně:

E

1. Zapojte přívodní kabel do samostatné zdířky napájecího transformátoru, ale transformátor zatím nezapojujte do zásuvky. Nejprve dokončete uvedení do provozu.(→ Uvedení do provozu)

UVEDENÍ DO PROVOZU

Doplnění a úprava vody

Voda v akváriu musí být upravena doplněním přípravku „Water Conditioner“ nebo „Biological Booster“.

Postupujte následovně:

F

1. Nalijte do akvária vodu z vodovodu. Zhruba 5 cm pod víko.
2. Otevřete sáček „Water Conditioner“ a nasypete obsah do vody.
3. Zapněte zavzdušňovací čerpadlo a po minimálně 24 hod. chodu vysypte do vody obsah sáčku „Biological Booster“. (→ Zapnutí / vypnutí)

Zapnutí / vypnutí



OPATRNĚ

Silné LED záření!

Možné následky: Úraz očí oslněním.

- Nikdy se nedívejte do světelného zdroje.



UPOZORNĚNÍ

Nikdy nepoužívejte připojení vzduchu naprázdno, tzn. bez hadice a výstupu vzduchu.

Postupujte následovně:

G

1. **Zapnutí:** Napájecí trafo zapojte do zásuvky.
 - Pamatujte, že smyčka musí umožnit odkapávání vody.
 - Zavzdušňovací čerpadlo se okamžitě zapne.
2. K rozsvícení osvětlovací jednotky příp. zapněte vypínač.
3. **Vypnutí:** Vytáhněte napájecí trafo.

OVLÁDÁNÍ

Postupujte následovně:

- Rozsviňte osvětlovací jednotku vypínačem.

Programování zařízení biOrb MCR LED

- Před prvním použitím aktivujte dálkový ovladač vytazením malého plastového proužku.
- Rozsviňte osvětlovací jednotku vypínačem.

Postupujte následovně:

H

- Další nastavení provedete pomocí dálkového ovladače.

	Rozsvícení světla
	Zhasnutí světla
	Spuštění demonstrace možných barev světla.
	Konec demonstrace možných barev světla.
	Zapněte LED v základní barvě červené (R). Analogicky zelená (G), modrá (B) nebo jiné barevné odstíny formou kombinace těchto 3 základních barev. 15 předem definovaných barev.
	Bílé světlo („denní světlo“, W)
	Tlumení světla, 4 stupně jasu: 80 % až 20 %. K resetu na 100 % stiskněte libovolné tlačítko výběru barvy světla.
	Čtyři tlačítka pro nastavení fáze denního a měsíčního světla.
...	
	

Fáze denního a měsíčního světla

Tlačítka 8 HR, 10 HR, 12 HR nebo 14 HR lze změnit čas pro denní světlo a noční světlo. Denní světlo se vždy zkrátí o 15 min pro východ slunce a 15 min pro západ slunce. Celková doba fáze denního a nočního světla: 24 h.

Režim/tlačítko		Čas			
		8 HR	10 HR	12 HR	14 HR
Východ slunce	min	15	15	15	15
Denní světlo	h	7,5	9,5	11,5	13,5
Západ slunce	min	15	15	15	15
Noční světlo	h	16	14	12	10

ČIŠTĚNÍ A ÚDRŽBA

Čištění a údržba:

Oblast	Prováděné práce
Osvětlovací jednotka	Podle potřeby vyčistěte. Podle potřeby vyměňte baterii dálkového ovládání. (→ Výměna baterie)
Voda v akváriu	Každé 4 až 6 týdnů částečně vyměňte. Spolu s filtrační vložkou. (→ Úprava vody)
Filtrační vložka	Každé 4 až 6 týdnů vyměňte, závisí na počtu ryb. (→ Výměna filtrační vložky)
Výstup vzduchu	Výměna každých 6 měsíců. (→ Výměna výstupu vzduchu)
Vzduchovací čerpadlo	Příp. výměna každých 12 měsíců. (→ Instalace a připojení zavzdušňovacího čerpadla)

Čištění osvětlovací jednotky

Čistící utěrky jsou k dostání jako OASE biOrb „Sada čistících utěrek“ (46027).

Postupujte následovně:

- Dolní strana s osvětlovací jednotkou: K zabránění poškrábání používejte speciální čistící utěrky.

Výměna baterie

Postupujte následovně:

I

- Otočte dálkový ovladač zadní stranou nahoru a otevřete přihrádku na baterie.
- Zcela vytáhněte držák baterie a vyměňte baterii.
 - Pozor na pólování baterie.
- Opět nasadte držák baterie do dálkového ovladače.

Úprava vody

Filtrační vložka, prostředky k úpravě vody a čistící utěrka jsou dostupné pod označením OASE biOrb Service Kit (46014).

Předpoklad:

Voda odstátá 24 hod. a upravená přípravkem „Water Conditioner“ tak, aby dosáhla pokojové teploty. Potřebné množství: Zhruba jedna třetina objemu akvária.

Postupujte následovně:

J

- Odstraňte vyměňovanou vodu a příp. očistěte akvárium čistící utěrkou na akrylátové sklo. OASE doporučuje:
 - Akvarijní odkalovač biOrb (46025)
 - Čistící utěrky (46026, hrubou stranu používejte pouze na zašlé usazeniny).
- Doplňte do akvária upravenou vodu.

Výměna filtrační vložky

UPOZORNĚNÍ

- Před zahájením této údržby nejprve vypněte zavzdušňovací čerpadlo.
- Po dokončení těchto prací musíte zavzdušňovací čerpadlo opět zapnout.

Postupujte následovně:

- Odstraňte balení a filtrační materiál.

K

1. Odmontujte vzduchový sloupec otočením o jednu čtvrtinu doleva (bajonet) od krytu filtru a sundejte směrem nahoru.
2. Uvolněte vzduchový sloupec otočením o jednu čtvrtinu doprava z filtrační vložky a sundejte směrem nahoru.
3. Nasaďte vzduchový sloupec na nový filtrační nástavec a upevněte otočením o čtvrt otáčky doleva.
4. Zaveďte vzduchový sloupec do akvária a upevněte otočením doprava o čtvrt otáčky k filtračnímu krytu.

Výměna výstupu vzduchu

Předpoklad:

- Zavzdušňovací čerpadlo je vypnuté a vzduchová hadice je odpojená od zavzdušňovacího čerpadla.

Postupujte následovně:

L

1. Demontujte vzduchový sloupec. (→ Výměna filtrační vložky)
2. Sundejte a vyměňte výstup vzduchu.
3. Vsaďte filtrační vložku do vzduchového sloupce a namontujte vzduchový sloupec.

Kontrola zpětného ventilu

Zpětný ventil je vadný, pokud může voda z akvária zatékat do vzduchové hadice.

Postupujte následovně:

M

1. Vypněte zavzdušňovací čerpadlo a sundejte vzduchovou hadici ze zavzdušňovacího čerpadla.
2. Tento konec podržte pod hladinou vody v akváriu.
3. Pokud vytéká voda, musíte vyměnit zpětný ventil. (→ Výměna zpětného ventilu)

Výměna zpětného ventilu

Předpoklad:

- Zavzdušňovací čerpadlo je vypnuté a vzduchová hadice je odpojená od zavzdušňovacího čerpadla.

Postupujte následovně:

N

1. Vyměňte vadný zpětný ventil.
 - Zpětný ventil je dodán s namontovanou vzduchovou hadicí.
 - Pozor na správnou instalační polohu.
2. Pokud nelze vadný ventil uvolnit, odřízněte vzduchovou hadici co nejbližě vadného zpětného ventilu a zde instalujte nový zpětný ventil.
3. Opět namontujte vzduchovou hadici k zavzdušňovacímu čerpadlu a teprve potom opět zapněte zavzdušňovací čerpadlo.

SÚČASTI PODLIEHAJÚCE OPOTREBENIU

- Keramický substrát
- Výstup vzduchu
- Filtrační vložka

LIKVIDACE



UPOZORNĚNÍ

Toto zařízení obsahuje elektrické součástky nesmí být likvidováno společně s komunálním odpadem!

- Znemožněte další použitelnost přístroje odříznutím kabelů.
- Akumulátory nebo baterie určené v přístroji k výměně odstraňte a likvidujte je samostatně v rámci příslušného recyklačního systému.
- Likvidujte přístroj prostřednictvím příslušného recyklačního systému.



UPOZORNĚNÍ

Likvidace baterií

Baterie nepatří do domovního odpadu.

- Likvidujte baterie pouze prostřednictvím příslušného recyklačního systému.

Likvidace baterií v rámci Evropského společenství

Spotřebitelé jsou ze zákona povinni vrátit vybité baterie. Vrácení je bezplatné.

- Baterie likvidujte buď prostřednictvím veřejného sběrného a recyklačního systému ve vašem městě nebo obci, nebo baterie odevzdejte tam, kde jste je zakoupili.

Označení škodlivých látek na baterii

Pb = baterie obsahuje olovo

Cd = baterie obsahuje kadmium

Hg = baterie obsahuje rtuť

Li = baterie obsahuje lithium

ZÁRUKA

OASE GmbH poskytuje na tento přístroj OASE, který jste si pořídili, záruku výrobce podle následujících záručních podmínek po dobu **24 měsíců**. Záruční lhůta začíná běžet prvním zakoupením u odborného prodejce OASE. V případě dalšího prodeje nezačíná záruční lhůta běžet znovu. V případě opravy v době záruky se záruční doba neprodlužuje ani nezačíná běžet znovu. Vaše zákonná práva kupujícího zejména z ručení za kvalitu zboží trvají nadále a nejsou touto zárukou omezena.

Záruční podmínky

OASE GmbH ručí za vlastnosti a zpracování podle účelu výrobku, odbornou a bezchybnou montáž a řádnou funkčnost. Záruční servis podle naší volby se vztahuje na bezplatnou opravu nebo bezplatné dodání náhradních dílů nebo náhradního zařízení. Pokud by se už příslušný model nevyráběl, vyhraujeme si právo dodat podle vlastního uvážení náhradní zařízení z našeho sortimentu, který je reklamovanému modelu co nejpodobnější. Na závady, jejichž příčinou jsou chyby při montáži a obsluze, nedostatečná péče, použití nevhodných čisticích prostředků nebo zanedbaná údržba, jiné než předpokládané použití, poškození z

důvodu nehody, pádu, nárazu, vystavení mrazu, odříznutí zástrčky, zkrácení kabelu, usazování vodního kamene nebo neodborné pokusy o opravu, se záruka nevztahuje. Proto odkazujeme na odborné používání dle návodu k použití, který je nedílnou součástí záruky. Záruka se nevztahuje na díly podléhající opotřebením, jako jsou např. osvětlovací prostředky atd.

Ze záruky jsou vyloučeny nároky na úhradu výdajů na demontáž a montáž a kontrolu, požadavky na úhradu ušlého zisku a odškodnění, stejně jako další nároky za jakékoliv škody a ztráty způsobené zařízením nebo jeho používáním.

Záruka platí jen v té zemi, kde bylo zařízení zakoupeno u odborného prodejce OASE. Pro tuto záruku platí německé právo s vyloučením dohody OSN o smlouvách v mezinárodním obchodě a koupi zboží (CISG).

Požadavky vycházející ze záruky lze uplatňovat pouze vůči OASE GmbH, Tecklenburger Straße 161, D-48477 Hörstel, Německo tak, že nám bezplatně a na vlastní dopravní riziko zašlete reklamovaný přístroj nebo jeho část s originálním potvrzením o prodeji distributorem OASE, tímto záručním listem jakož i písemným uvedením reklamované vady.

Záruka zanikne, odstraní-li se sériové číslo nebo se akvárium demontuje.

NÁHRADNÍ DÍLY

S originálními díly OASE zůstane zařízení bezpečné a bude nadále spolehlivě fungovat.

Výkresy náhradních dílů a náhradní díly naleznete na naší internetové stránce.



www.oase-livingwater.com/nahradnidily-ia





ODSTRAŇOVÁNÍ PORUCH

Porucha	Příčina	Náprava
Voda je rychle znečištěná	Účinek filtrační vložky vyčerpán	Výměna filtrační vložky
	Příliš mnoho krmiva	Snižte množství krmiva
	Příliš velký počet ryb	Snižte počet ryb
Vzduchovací čerpadlo se nerozbíhá	Není přítomno síťové napětí	<ul style="list-style-type: none"> Zkontrolujte připojení vzduchovacího čerpadla k transformátoru Zkontrolujte síťové napětí
	Vzduchovací čerpadlo má poruchu	Vyměňte vzduchovací čerpadlo
Vzduchovací čerpadlo je hlučné	Vzduchovací čerpadlo vibruje	Instalujte vzduchovací čerpadlo na měkký podklad
Ve vzduchové trubici je méně vzduchových bublin než obvykle	Výstup vzduchu je opotřeбенý	Výměna výstupu vzduchu
Vzduchovací čerpadlo je hlučné a i po výměně výstupu vzduchu se tvoří méně vzduchových bublinek	Vzduchovací čerpadlo funguje pouze částečně	Vyměňte ihned vzduchovací čerpadlo
Osvětlení nelze rozsvítit	Není přítomno síťové napětí	Zkontrolujte síťové napětí a připojovací kabely
Osvětlovací modul nereaguje na dálkový ovladač	Vzdálenost dálkového ovladače od akvária je příliš velká	Zkraťte vzdálenost
	Baterie dálkového ovládání je vybitá	Vyměňte baterie
	Dálkový ovladač nemíří na akvárium	Namířte dálkový ovladač na akvárium

TECHNICKÉ ÚDAJE

biOrb HALO			30 LED	60 LED	15 MCR LED	30 MCR LED	60 MCR LED
Napájecí trafo	Domezovací napětí primární	V AC	230	230	230	230	230
	Jmenovité napětí sekundární	V AC	12	12	12	12	12
	Frekvence sítě	Hz	50	50	50	50	50
	Druh ochrany		IP20	IP20	IP20	IP20	IP20
Vzduchovací čerpadlo	Jmenovité napětí	V AC	12	12	12	12	12
	Jmenovitý výkon	W	0,8	0,8	0,8	0,8	0,8
	Délka přípojného vedení	m	1,5	1,5	1,5	1,5	1,5
Osvětlovací jednotka	Třída energetické účinnosti		A++	A++	A	A	A
	Energetická účinnost	lm/W	85	85	17	17	17
	Jmenovitý výkon	W	2	2	2,9	2,9	2,9
	Jmenovité napětí	V AC	12	12	12	12	12
	Délka přípojného vedení	m	1,5	1,5	1,5	1,4	1,4
Dálkový ovladač MCR	Typ baterie		-	-	CR 2025	CR 2025	CR 2025

SYMBOLY NA PŘÍSTROJI

IP 20	Chráněno před dotykem prstů
	Třída ochrany II, bezpečná elektrická ochrana před sítí zesílenou nebo dvojitou izolací.
	Používejte uvnitř
	Nevyhazujte do normálního domovního odpadu
	Přečtěte si návod k použití a řiďte se jím

Preklad originálu Návodu na použitie

⚠ VÝSTRAHA

- Tento prístroj môžu používať deti staršie ako 8 rokov a osoby so zníženými fyzickými, zmyslovými alebo mentálnymi schopnosťami alebo s nedostatočnými skúsenosťami a znalosťami, keď sú pod dohľadom alebo boli poučené o bezpečnom používaní prístroja a pochopili nebezpečenstvá, ktoré z toho vyplývajú.
- Deti sa s prístrojom nesmú hrať.
- Deti nesmú vykonávať čistenie a používateľskú údržbu.
- Skôr ako siahnete do vody, vypnite všetky prístroje v akváriu alebo vytiahnite zástrčku.
- Nepoužívajte zariadenie, ak sú elektrické prípojky alebo kryty poškodené.
- Prístroj pripájajte iba vtedy, ak sa zhodujú elektrické údaje prístroja a jeho napájania. Údaje o prístroji sa nachádzajú na typovom štítku prístroja, na obale alebo v tomto návode na obsluhu.
- Pred prácou s prístrojom vytiahnite sieťovú zástrčku zo zásuvky.

BEZPEČNOSTNÉ POKYNY

- V prípade poškodenia krytu sa prístroj nesmie prevádzkovať.
- Prístroj sa nesmie prevádzkovať s chybnými elektrickými vedeniami.
- Prístroj neneste a neťahajte za elektrické vedenie.
- Vedenia uložte tak, aby boli chránené pred poškodeniami a dbajte na to, aby o ne nemohol nikto zakopnúť.
- Kryt prístroja a príslušných dielov otvárajte len vtedy, ak je to výslovne uvedené v tomto návode.
- Na prístroji vykonávajte iba činnosti, ktoré sú opísané v tomto návode. Ak nie je možné problémy odstrániť, kontaktujte autorizované miesto zákazníckeho servisu alebo v prípade pochybností výrobcu.
- Používajte pre prístroj len originálne náhradné diely a príslušenstvo.
- Nikdy nevykonávajte technické zmeny na prístroji.
- Pri používaní vykurovacích telies dbajte na to, aby boli schválené pre použitie v akváriu a nedotýkajte sa akrylovej steny akvária. Vhodné ohrievače spĺňajú požiadavky podľa EN 60335-2-55.
- Zástrčkové spoje chráňte pred vlhkosťou.
- Pripojte prístroj len na zásuvku inštalovanú podľa predpisov.

Symbols in this manual**Warning notices**

Warning notices in this manual are classified by signal words, which indicate the degree of danger.

⚠ VÝSTRAHA

- Oznauje možnú nebezpečnú situáciu.
- V prípade nerešpektovania môže mať za následok smrť alebo najťažšie poranenia.

ⓘ UPOZORNENIE

Informácie, ktoré slúžia na lepšie porozumenie alebo na predchádzanie možným vecným škodám alebo poškodeniu životného prostredia.

Ďalšie pokyny

- A Odkaz na obrázok, napr. obrázok A.

POPIS VÝROBKU

- Skontrolujte presnosť dodávky, úplnosť a poškodenie.

<input type="checkbox"/> A	biOrb HALO
1	Návod na použitie biOrb HALO
2	Kryt s rámkom pre kryt a osvetľovacia jednotka špecifická pre daný produkt
3	Vzduchový stípec
4	Vzduchová hadica s integrovaným spätným ventilom
5	Odvzdušňovacie čerpadlo s prípojným vedením
6	Zástrčkový transformátor
7	Keramický substrát. – Množstvo je špecifické pre daný produkt
8	Vrecko s Water Conditioner resp. Biological Booster
9	Filtračná jednotka

VÝSTRAHA

Nebezpečenstvo ohrozenia života pridusením.
Plastové vrecká a malé časti držte mimo dosahu malých detí a dojčiat.

Použitie v súlade s určeným účelom

biOrb HALO používajte výlučne nasledujúcim spôsobom:

- Ako akvárium.
- Prevádzka iba s vodou pri teplote vody +4 °C ... +35 °C.

- Teplota vody musí byť vhodná pre dané ryby.

Dodávané komponenty sa smú používať pre biOrb produkty výlučne a iba týmto spôsobom:

- **Odvzdušňovacie čerpadlo:** Na prevzdušnenie a zásobovanie akvária kyslíkom.
- **Osvetľovacia jednotka:** Na osvetlenie akvária.
- **Zástrčkový transformátor:** Pre pripojenie prevzdušňovacieho zariadenia a osvetľovacieho zariadenia k elektrickej sieti.
- Prevádzka pri dodržaní technických údajov.

Pre osvetlenie akvária biOrb HALO sú prípustné nasledujúce osvetľovacie jednotky:

- biOrb HALO 30/60 LED
- biOrb HALO 15/30/60 MCR LED

Popis funkcie

Akvárium s LED svetlom, filtračné jednotky a vonkajšie odvzdušňovacie čerpadlo pre cirkuláciu vody.

Farba svetla závisí od použitej osvetľovacej jednotky a môže byť biele alebo farebné, trvalé alebo automaticky sa meniace.

S výnimkou biOrb HALO 30/60 LED je možné naprogramovať všetky osvetľovacie jednotky.

biOrb HALO 30/60 LED

- Denné svetlo: biele LED svietia nepretržite

biOrb HALO 30/60 MCR LED

- Štyri režimy na automatické prepínanie medzi rôznymi fázami denného svetla a nočného svetla po dobu 24 hodín.
- Ovládanie farebných variantov a variantov stmievania cez diaľkové ovládanie.

biOrb HALO 15 MCR LED

- Biele svetlo alebo jednotlivé stanoviteľné farebné svetlo, nastaviteľné a stmievateľné pomocou diaľkového ovládania.

INŠTALÁCIA A PRIPOJENIE

Inštalácia akvária

Postupujte nasledovne:

- Akrylové akvárium vybaľujte opatrne.
- Nevystavujte priamemu slnečnému žiareniu.
- Inštaláciu vykonajte iba v uzavretých priestoroch.
- Nehýbte naplneným akváriom.
- Neumiestňujte na alebo do blízkosti elektrických zariadení.
- Neumiestňujte do blízkosti zdrojov tepla.
- Prevádzka pri dodržaní technických údajov.

Montáž filtračnej jednotky

Postupujte nasledovne:

- Odstráňte obal okolo filtračného materiálu.

B

1. Vyklopte kryt.
2. Odstráňte vložku.
3. Vzduchový stípec uvoľníte o štvrt otáčky doľava od telesa filtra (bajonetový zámok) a vyberte smerom nahor.
4. Vzduchový stípec nasadíte na filtračnú vložku a upevníte otočením o štvrt otáčky doľava.
5. Vzduchový stípec zaveďte do akvária a upevníte na puzdro filtra otočením o štvrt otáčky doprava.

Vložte keramický substrát



UPOZORNENIE

Odstráňte obal okolo filtračného materiálu. Keramický substrát pred prvým použitím dôkladne vypláchnite teplou vodou z vodovodu, aby ste odstránili možné znečistenia. (→ Výmena filtračnej vložky)

**UPOZORNENIE**

- Nepoužívajte v akváriu žiadny štrk, mohol by upchať filter.
- Používajte len dodaný keramický substrát.
- Keramický substrát nevhadzujte do akvária, pretože môže poškriabať akryl.
- Použite iba také časti keramického substrátu, ktoré sú väčšie ako hrášok. Ostatné vytriedte a odstráňte.

Postupujte nasledovne:



- Dodávaný keramický substrát umyte, opatrne umiestnite do nádoby a usporiadajte okolo puzdra filtra.

Inštalácia a pripojenie odvodušňovacieho čerpadla**UPOZORNENIE**

Pri inštalácii prístroja skontrolujte, či sa prístroj

- nachádza mimo akvária.
- nie je umiestnený na akváriu alebo pod ním.
- nemôže spadnúť do vody alebo sa do nej „presunúť“.

Škody spôsobené nesprávnou inštaláciou nie je možné reklamovať v rámci záruky.

Postupujte nasledovne:



1. Vzduchovú hadičku, ktorá vedie z akvária, prepojte so vzduchovou prípojkou a odvodušňovacie čerpadlo umiestnite nad neskoršou hladinou vody v akváriu. Tým sa zabráni vytekaniu vody alebo poškodeniu čerpadla, ak zlyhá integrovaný spätný ventil.
2. Prívodné vedenie zastrčte do samostatnej zdiecky zástrčkového transformátora, ale zástrčkový transformátor ešte nepripájajte do elektrickej zásuvky. Najprv dokončite uvedenie do prevádzky.(→ Uvedenie do prevádzky)

Pripojenie osvetľovacej jednotky**UPOZORNENIE**

Osvetľovacie jednotky sa nesmú ponárať do vody ani iných kvapalín.

Postupujte nasledovne:



1. Prívodné vedenie zastrčte do samostatnej zdiecky zástrčkového transformátora, ale zástrčkový transformátor ešte nepripájajte do elektrickej zásuvky. Najprv dokončite uvedenie do prevádzky.(→ Uvedenie do prevádzky)

UVEDENIE DO PREVÁDZKY**Naplňte a upravte vodu.**

Voda v akváriu sa musí upraviť pridaním „Water Conditioner“ resp. „Biological Booster“.

Postupujte nasledovne:



1. Naplňte vodu z vodovodu do akvária. Približne 5 cm pod krytom.
2. Rozstrihnite vrečko „Water Conditioner“ a nasypťte obsah do vody.
3. Zapnite odvodušňovacie čerpadlo a po minimálne 24 h doby chodu nasypťte obsah vrečka „Biological Booster“ do vody. (→ Zapnutie / Vypnutie)

Zapnutie / Vypnutie**POZOR**

Silné svetlo LED!

Možný dôsledok: poranenie očí zábleskom.

- Nikdy sa nepozerajte do svetelného zdroja.

**UPOZORNENIE**

Vzduchovú prípojkou nikdy nespúšťajte naprázdno, teda bez hadice a hubice výstupu vzduchu.

Postupujte nasledovne:



1. **Zapnutie:** Zasuňte zástrčkový transformátor do zásuvky.
 - Dbajte na prítomnosť záchytných slučiek.
 - Odvodušňovacie čerpadlo sa okamžite zapne.
2. Pre zapnutie osvetľovacej jednotky prípadne dodatočne stlačte spínač Zap/Vyp.
3. **Vypnutie:** Vytiahnite zástrčkový transformátor zo zásuvky.

OBSLUHA

Postupujte nasledovne:

- Zapnite osvetľovaciu jednotku pomocou tlačidla Zap/Vyp.









Programovanie biOrb MCR LED

- Pred prvým použitím diaľkového ovládania ho uvoľnite vyťahnutím malého plastového pásika.
- Zapnite osvetľovaciu jednotku pomocou tlačidla Zap/Vyp.

Postupujte nasledovne:

H

1. Ďalšie nastavenia vykonajte pomocou diaľkového ovládania.

	Zapnutie svetla
	Vypnutie svetla
	Spustenie prechádzania možnými farbami svetla.
	Koniec prechádzania možnými farbami svetla.
	Zapnutie LED v základnej červenej (R) farbe. Podľa potreby zelená (G), modrá (B) alebo iné farebné odtiene ako kombinácia týchto 3 základných farieb. 15 preddefinovaných farieb.
	Biele svetlo („denné svetlo“, W)
	Stlmenie svetla, 4 úrovne jasú: 80 % ... 20 %. Ak chcete obnoviť možnosť 100 %, stlačte ľubovoľné tlačidlo na výber farby svetla.
	Štyri tlačidlá na nastavenie fázy denného a nočného svetla.
	

Fázy denného a nočného svetla

Pomocou tlačidiel 8 HR, 10 HR, 12 HR alebo 14 HR je možné zmeniť čas pre denné svetlo a nočné svetlo. Denné svetlo je vždy oneskorené o 15 min pre východ slnka a 15 min pre západ slnka. Celková doba trvania fázy denného a nočného svetla: 24 h.

Režim/tlačidlo		Čas			
		8 HR	10 HR	12 HR	14 HR
Východ slnka	min.	15	15	15	15
Denné svetlo	h	7,5	9,5	11,5	13,5
Západ slnka	min.	15	15	15	15
Nočné svetlo	h	16	14	12	10

ČISTENIE A ÚDRŽBA

Čistiace a údržbárske práce:

Oblasť	Práce, ktoré je potrebné vykonať
Osvetľovacia jednotka	V prípade potreby vyčistite. V prípade potreby vymeňte batériu diaľkového ovládania. (→ Výmena batérie)
Akváriová voda	Meňte každých 4 až 6 týždňov. Spolu s filtračnou vložkou. (→ Pripravte vodu)
Filtračná vložka	Meňte každých 4 až 6 týždňov, podľa počtu a druhu rýb. (→ Výmena filtračnej vložky)
Hubica výstupu vzduchu	Meňte každých 6 mesiacov. (→ Výmena hubice výstupu vzduchu)
Odvzdušňovacie čerpadlo	V prípade potreby meňte každých 12 mesiacov. (→ Inštalácia a pripojenie odvzdušňovacieho čerpadla)

Vyčistite osvetľovaciu jednotku

Čistiace handričky sú dostupné ako OASE biOrb „Súprava čistiacich handričiek“ (46027)

Postupujte nasledovne:

- Spodná strana so svetelnou jednotkou: Aby ste zabránili škrabancom, utrite ju špeciálnou čistiacou handričkou.

Výmena batérie

Postupujte nasledovne:

I

1. Otočte diaľkový ovládač zadnou stranou nahor a otvorte priestor pre batérie.
2. Úplne vyťahnite držiak batérie a vymeňte batérie.
– Dbajte na póly batérie.
3. Držiak batérií znovu zasuňte do diaľkového ovládania.

Pripravte vodu

Filtračná vložka, prostriedky na úpravu vody a čistiaca handrička sú dostupné ako OASE biOrb Service Kit (46014).

Predpoklad:

24 h predtým sa čerstvá voda pripraví pomocou „Water Conditioner“ a nechá sa odstáť, až kým nedosiahne izbovú teplotu. Potrebné množstvo: Približne jedna tretina objemu akvária.

Postupujte nasledovne:

J

1. Odstráňte vodu, ktorá sa má vymeniť, a prípadne vyčistite akvárium čistiacim vankúšikom pre akrylové sklo.

OASE odporúča:

- biOrb odsávanie piesku (46025)
 - Čistiace vankúšiky (46026, hrubú stranu použite len pre pretrvávajúce depozity).
2. Akvárium znovu naplňte pripravenou vodou.

Výmena filtračnej vložky



UPOZORNENIE

- Pred začatím týchto údržbových prác najskôr vypnite odvodušňovacie čerpadlo.
- Po dokončení týchto prác znovu zapnite odvodušňovacie čerpadlo.

Postupujte nasledovne:

- Odstráňte obal okolo filtračného materiálu.
- K
1. Vzduchový stĺpec uvoľnite o štvrt otáčky doľava od telesa filtra (bajonetový záмок) a vyberte smerom nahor.
 2. Vzduchový stĺpec uvoľnite o štvrt otáčky doprava od filtračnej vložky a vyberte smerom nahor.
 3. Vzduchový stĺpec nasadte na novú filtračnú vložku a upevnite otočením o štvrt otáčky doľava.
 4. Vzduchový stĺpec zavedte do akvária a upevnite na puzdro filtra otočením o štvrt otáčky doprava.

Výmena hubice výstupu vzduchu

Predpoklad:

- Odvodušňovacie čerpadlo je vypnuté a vzduchová hadička je odpojená od odvodušňovacieho čerpadla.

Postupujte nasledovne:

- L
1. Demontujte vzduchový stĺpec. (→ Výmena filtračnej vložky)
 2. Vytiahnite a vymeňte hubicu výstupu vzduchu.
 3. Vložte filtračnú vložku do vzduchového stĺpca a namontujte vzduchový stĺpec.

Kontrola spätného ventilu

Spätný ventil je chybný, ak môže voda z akvária prúdiť do vzduchovej hadičky.

Postupujte nasledovne:

- M
1. Vypnite odvodušňovacie čerpadlo a vzduchovú hadičku vytiahnite z odvodušňovacieho čerpadla.
 2. Tento koniec držte nižšie než je hladina vody v akváriu.
 3. Ak vystupuje voda, spätný ventil sa musí vymeniť. (→ Výmena spätného ventilu)

Výmena spätného ventilu

Predpoklad:

- Odvodušňovacie čerpadlo je vypnuté a vzduchová hadička je odpojená od odvodušňovacieho čerpadla.

Postupujte nasledovne:

- N
1. Vymeňte chybný spätný ventil.
 - Spätný ventil sa dodáva s namontovanou vzduchovou hadičkou.
 - Dbajte na správnu montážnu polohu.
 2. V prípade, že sa chybný ventil nedá odpojiť, zrežte vzduchovú hadicu čo najbližšie k chybnému spätnému ventilu a tam nainštalujte nový spätný ventil.
 3. Vzduchovú hadicu znovu namontujte na odvodušňovacie čerpadlo a iba potom znovu zapnite odvodušňovacie čerpadlo.

SÚČASTI PODLIEHAJÚCE OPOTREBENIU

- Keramický substrát
- Hubica výstupu vzduchu
- Filtračná vložka

LIKVIDÁCIA



UPOZORNENIE

Tento prístroj obsahuje elektronické súčiastky a nesmie sa likvidovať ako domový odpad!

- Prístroj znefunkčnite prerazaním kábla.
- Akumulátory alebo batérie určené na výmenu vyberte z prístroja a zlikvidujte osobitne prostredníctvom príslušného systému spätného odberu.
- Prístroj zlikvidujte prostredníctvom príslušného systému spätného odberu.



UPOZORNENIE

Likvidácia batérií

Batérie nepatria do domového odpadu.

- Batérie likvidujte len prostredníctvom príslušného systému spätného odberu.

Likvidácia batérií v Európskom spoločenstve

Podľa zákona sú spotrebiteľia povinní odovzdať opotrebované batérie. Odovzdanie je bezodplatné.

- Batérie likvidujte buď prostredníctvom špecializovaných zberní a recyklačných systémov vo svojej obci alebo ich odovzdajte na predajnom mieste.

Značky na batériách obsahujúcich škodlivé látky

- Pb = batéria obsahuje olovo
 Cd = batéria obsahuje kadmium
 Hg = batéria obsahuje ortuť
 Li = batéria obsahuje lítium

ZÁRUKA

Spol. OASE GmbH poskytuje na vami zakúpené zariadenie OASE záruku výrobcu v rámci nasledujúcich podmienok záruky v trvaní **24 mesiacov**. Plynutie záruky začína prvým nákupom u špecializovaného predajcu výrobkov OASE. Pri ďalšom predaji preto nezačína záruka plynúť nanovo. Záručnou opravou sa doba záruky nepredlžuje, ani nezačína plynúť nanovo. Vaše zákonné práva ako zákazníka, najmä záruka, naďalej trvajú a nebudú touto zárukou obmedzené.

Záručné podmienky

Spol. OASE GmbH poskytuje záruku za bezchybný stav, kvalitu a spracovanie zodpovedajúce účelu, za odbornú montáž a správnu funkčnosť. Záruka sa podľa našej voľby vzťahuje na bezplatnú opravu, príp. na bezplatné dodanie náhradných dielov alebo náhradného zariadenia. Ak by sa príslušný typ už viac nevyrábala, vyhradzujeme si právo, podľa nášho výberu dodať náhradné zariadenie z nášho sortimentu, čo najviac podobné danému typu. Nároky, vzniknuté z dôvodu chybnej montáže a obsluhy ako aj z nedostatočnej údržby, napríklad použitia nevhodných čistiacich prostriedkov alebo zanedbanej údržby, použitia, ktoré nie je v súlade s určením výrobku, poškodenia v dôsledku nehody, pádu, nárazu, vystaveniu mrazu, orezania

NÁHRADNÉ DIELY

S originálnymi dielmi od firmy OASE zostane prístroj bezpečný a bude aj naďalej spoľahlivo fungovať.

Výkresy náhradných dielov a náhradné diely možno nájsť na našich internetových stránkach.

konektora, skrátene kábla, usadenín vápna alebo neodborných pokusov o opravu, sú zo záruky vylúčené. Preto ohľadne odborného používania poukazujeme na návod na použitie, ktorý je súčasťou záruky. Na opotrebovateľné diely ako napr. osvetľovacie prostriedky sa záruka nevzťahuje.

Zo záruky sú taktiež vylúčené náklady na demontáž a montáž, preskúšanie, požiadavky náhrady ušlého zisku a škôd ako aj pokračujúce nároky za škody a straty hocakého druhu, spôsobené zariadením alebo jeho použitím.

Záruka platí len pre krajinu, v ktorej bolo zariadenie zakúpené u odborného predajcu OASE. Na túto záruku sa vzťahuje nemecké právo s vylúčením dohody OSN o zmluvách o medzinárodnom predaji výrobkov (CISG).

Nároky, vyplývajúce zo záruky, voči spol. OASE GmbH, Tecklenburger Straße 161, D-48477 Hörstel, Nemecko si uplatníte tak, že nám na vlastné náklady a riziko poškodenia počas prepravy, pošlete predmetné zariadenie alebo jeho časť, spolu s kópiou originálneho dokladu o kúpe od odborného predajcu spol. OASE, s týmto záručným listom ako aj s písomným uvedením predmetnej chyby.

Záruka zaniká, ak sa odstráni sériové číslo alebo sa demontuje akvárium.



www.oase-livingwater.com/spareparts-international-ia





ODSTRÁŇTE PORUCHU

Porucha	Príčina	Náprava
Voda sa rýchlo znečistí	Vyčerpaný účinok filtračnej vložky	Výmena filtračnej vložky
	Množstvo krmiva je príliš vysoké	Zmenšite množstvo krmiva
	Počet rýb je príliš veľký	Zmenšite počet rýb
Odvzdušňovacie čerpadlo sa neuvedie do činnosti	Nie je pripojené na sieť	<ul style="list-style-type: none"> Skontrolujte pripojenie odvzdušňovacieho čerpadla k transformátoru Skontrolujte sieťové napätie
	Odvzdušňovacie čerpadlo poškodené	Vymeňte odvzdušňovacie čerpadlo
Odvzdušňovacie čerpadlo vydáva zvuky	Odvzdušňovacie čerpadlo vibruje	Odvzdušňovacie čerpadlo položte na mäkký podklad
Menej vzduchových bubliniek vo vzduchovej rúrke než zvyčajne	Opotrebovaná hubica výstupu vzduchu	Výmena hubice výstupu vzduchu
Odvzdušňovacie čerpadlo vydáva zvuky a aj po výmene hubice výstupu vzduchu zostáva tvorba bubliniek znížená	Odvzdušňovacie čerpadlo má len obmedzenú funkčnosť	Odvzdušňovacie čerpadlo ihneď vymeňte
	Osvetlenie sa nedá zapnúť	Nie je pripojené na sieť
Osvetľovací modul nereaguje na diaľkové ovládanie	Vzdialenosť medzi diaľkovým ovládaním a akváriom je príliš veľká	Zmenšite vzdialenosť
	Batéria diaľkového ovládania je vybitá	Vymeňte batériu
	Diaľkové ovládanie nesmeruje na akvárium	Nasmerujte diaľkové ovládanie na akvárium

TECHNICKÉ ÚDAJE

biOrb HALO			30 LED	60 LED	15 MCR LED	30 MCR LED	60 MCR LED
Zástrčkový transformátor	Menovité napätie primárne	V AC	230	230	230	230	230
	Menovité napätie sekundárne	V AC	12	12	12	12	12
	Sieťová frekvencia	Hz	50	50	50	50	50
	Trieda krytia		IP20	IP20	IP20	IP20	IP20
Odvzdušňovacie čerpadlo	Menovité napätie	V AC	12	12	12	12	12
	Menovitý výkon	W	0,8	0,8	0,8	0,8	0,8
	Dĺžka prípojného vedenia	m	1,5	1,5	1,5	1,5	1,5
Osvetľovacia jednotka	Trieda energetickej účinnosti		A++	A++	A	A	A
	Energetická účinnosť	lm/W	85	85	17	17	17
	Menovitý výkon	W	2	2	2,9	2,9	2,9
	Menovité napätie	V AC	12	12	12	12	12
Diaľkové ovládanie MCR	Dĺžka prípojného vedenia	m	1,5	1,5	1,5	1,4	1,4
	Typ batérie		-	-	CR 2025	CR 2025	CR 2025

SYMBOLY NA PRÍSTROJI

IP 20	Chránené pred dotykom prstami
	Trieda ochrany II, bezpečné elektrické oddelenie od siete vďaka zosilnenej alebo dvojitej izolácii
	Určené na použitie v interiéroch
	Nelikvidujte s bežným domovým odpadom
	Prečítajte si a dodržiavajte návod na použitie

Prevod originalnih navodil za uporabo

OPOZORILO

- To napravo lahko uporabljajo otroci, stari 8 let in več, ter osebe z zmanjšanimi telesnimi, zaznavnimi ali psihičnimi sposobnostmi ali osebe s pomanjkanjem izkušenj in znanja, če so pri tem pod nadzorom ali so bile seznanjene z varno uporabo naprave in razumejo posledične nevarnosti.
- Otroci se ne smejo igrati z napravo.
- Čiščenja in uporabniškega vzdrževanja ne smejo izvajati otroci, ki so brez nadzora.
- Preden sežete v vodo, izklopite vse naprave v akvariju ali pa izvlecite omrežni vtič.
- Naprave ne uporabljajte, če so električni kabli ali ohišje poškodovani.
- Napravo smete priključiti samo, če se električni podatki naprave ujemajo s podatki električnega napajanja. Podatke o napravi najdete na tipski tablici na napravi, na embalaži ali v teh navodilih.
- Pred deli na napravi izvlecite omrežni vtič.

VARNOSTNA NAVODILA

- V primeru poškodovanega ohišja naprave ne smete uporabljati.
- Naprave s poškodovano električno napeljavo ni dovoljeno uporabljati.
- Naprave med nošenjem ne držite ali vlecite za električni vod.
- Vode polagajte tako, da so zaščiteni pred poškodbami, hkrati pa pazite, da nihče ne more pasti čez njih.
- Ohišje naprave ali pripadajočih delov odpirajte samo, če ste v teh navodilih izrecno pozvani k temu.
- Na napravi opravljajte samo tista dela, ki so opisana v teh navodilih. Če težav ni mogoče odpraviti, se obrnite na pooblaščen servisno službo ali v primeru dvoma na proizvajalca.
- Za napravo uporabljajte samo originalne nadomestne dele in pribor.
- Na napravi ni dovoljeno izvajati tehničnih sprememb.
- Pri uporabi grelcev pazite, da so primerni za uporabo v akvariju in se ne dotikajo akrilne stene akvarija. Ustrezni grelci izpolnjujejo zahteve standarda EN 60335-2-55.
- Vtično povezavo zaščitite pred vlago.
- Napravo je dovoljeno priključiti le v instalirano vtičnico, ki je v skladu s predpisi.

Simboli v teh navodilih

Opozorila

Opozorila v teh navodilih so razvrščena s signalnimi besedami, ki prikazujejo stopnjo nevarnosti.

OPOZORILO

- Opisuje morebitno nevarno situacijo.
- Pri neupoštevanju lahko pride do smrti ali hudih telesnih poškodb.

OPOMBA

Informacije, ki so namenjene boljšemu razumevanju ali preprečevanju morebitne materialne ali okoljske škode.

Dodatni napotki

- A Sklic na eno sliko, npr. sliko A.

OPIS IZDELKA

- Preverite pravilnost, popolnost in morebitne poškodbe obsega dobave.

<input type="checkbox"/> A	biOrb HALO
1	Navodila za uporabo biOrb HALO
2	Pokrov z obročem pokrova in osvetlitveno enoto, specifično za izdelek
3	Zračni steber
4	Prezračevalna cev z vgrajenim protipovratnim ventilom
5	Prezračevalna črpalka s priključno napeljavo
6	Transformator z vtičem
7	Keramični substrat. – Količina je odvisna od izdelka.
8	Vreča z Water Conditioner oz. Biological Booster
9	Filtrirna enota



OPOZORILO

Smrtna nevarnost zaradi zadušitve.

Plastične vrečke in majhne dele hranite izven dosega otrok in dojenčkov.

Pravilna uporaba

Napravo biOrb HALO uporabljajte samo tako, kot je navedeno:

- Kot akvarij.
- Delovanje samo z vodo je možno pri temperaturi vode od +4 °C do +35 °C.
- Temperatura vode mora biti primerna za število rib. Sestavne dele v obsegu dobave se sme uporabljati izključno za izdelke biOrb, kot sledi:
 - **Prezračevalna črpalka:** Za prezračevanje in oskrbovanje akvarija s kisikom.
 - **Osvetlitvena enota:** Za osvetlitev akvarija.
 - **Transformator z vtičem:** Za priključek prezračevalne črpalke in osvetlitvene enote na električno omrežje.
- Obratovanje ob upoštevanju tehničnih podatkov. Za osvetlitev akvarija biOrb HALO so dovoljene naslednje osvetlitvene enote:
 - biOrb HALO 30/60 LED
 - biOrb HALO 15/30/60 MCR LED

Opis funkcij

Akvarij z osvetlitvijo LED, filtrirno enoto in zunanjo prezračevalno črpalko na kroženje vode.

Barva svetilke je odvisna od vsakokrat uporabljene osvetlitvene enote in je lahko bela ali barvna, stalna ali s samodejnim menjavanjem.

Z izjemo biOrb HALO 30/60 LED je mogoče programirati vse osvetlitvene enote.

biOrb HALO 30/60 LED

- Dnevna svetloba: bele sijalke LED stalno svetijo

biOrb HALO 30/60 MCR LED

- Štirje načini za samodejni preklon med različnimi fazami dnevne svetlobe in lunine svetlobe čez 24 ur.
- Upravljanje barv in zasenčenja z daljinskim upravljalnikom.

biOrb HALO 15 MCR LED

- Bela svetilka ali posamično določljiva barvna svetilka, nastavljava z daljinskim upravljanjem in z možnostjo zatemnitve.

POSTAVITEV IN PRIKLOP

Postavitev akvarija

Postopek je naslednji:

- Previdno odstranite embalažo akrilnega akvarija.
- Ne izpostavljajte ga neposredni sončni svetlobi.
- Postavljajte samo v zaprtih prostorih.
- Napolnjenega akvarija ne premikajte.
- Ne postavljajte na ali v bližino električnih naprav.
- Ne postavljajte v bližino virov toplote.
- Obratovanje ob upoštevanju tehničnih podatkov.

Montaža filtrirne enote

Postopek je naslednji:

- Odstranite embalažo filtrirnega materiala.
 - B
- 1. Odprite pokrov.
- 2. Odstranite vstavke.
- 3. Zračni steber odvijte z ohišja filtra s četrtinskim obratom v levo (bajonetni mehanizem) in ga odstranite v smeri navzgor.
- 4. Zračni steber postavite na filtrirni vložek in ga pritrdite s četrtinskim obratom v levo.
- 5. Zračni steber vstavite v akvarij in ga pritrdite na ohišje filtra s četrtinskim obratom v desno.

Vstavljanje keramičnega substrata



OPOMBA

Odstranite embalažo filtrirnega materiala. Keramični substrat pred prvo uporabo temeljito izperite s toplo vodo iz pipe, da odstranite morebitne nečistoče. (→ Menjava filtrirnega vložka)



OPOMBA

- Ne uporabljajte proda za akvarij, ker lahko zamaši filtrirni vložek.
- Uporabljajte samo dobavljeni keramični substrat.
- Keramičnega substrata ne vrzite v akvarij, ker lahko spraska akril.
- Uporabljajte samo dele keramičnega substrata, ki so večji od graha. Ostale dele izločite in odstranite.

Postopek je naslednji:

C

- Operite priložen keramični substrat in previdno položite v bazen ter razporedite okoli ohišja filtra.

Postavitev in priklop prezračevalne črpalke



OPOMBA

Pri postavitvi naprave se prepričajte, da naprava

- leži zunaj akvarija.
- ni nameščena na akvariju ali nad njim.
- ne more pasti ali »zaiti« v vodo.

Poškodbe, ki nastanejo zaradi napačne postavitve, ni mogoče reklamirati v okviru garancije ali jamstva.

Postopek je naslednji:

D

1. Prezračevalno cev, ki vodi iz akvarija, povežite z zračnim priključkom prezračevalne črpalke in prezračevalno črpalko postavite nad nivo kasnejše vodne gladine v akvariju. Tako preprečite iztekanje vode ali poškodbe črpalke v primeru odpovedi vgrajenega protipovratnega ventila.
2. Priključno napeljavo vtaknite v ločeno vtičnico transformatorja z vtičem, vendar transformatorja še ne vtaknite v vtičnico. Najprej zaključite zagon.(→ Zagon)

Priključitev osvetlitvene enote



OPOMBA

Osvetlitvenih enot ni dovoljeno potapljati v vodo ali druge tekočine.

Postopek je naslednji:

E

1. Priključno napeljavo vtaknite v ločeno vtičnico transformatorja z vtičem, vendar transformatorja še ne vtaknite v vtičnico. Najprej zaključite zagon.(→ Zagon)

ZAGON

Polnjenje in priprava vode

Za pripravo vode za akvarij ji dodajte »Water Conditioner« oz. »Biological Booster«.

Postopek je naslednji:

F

1. Akvarij napolnite z vodo iz pipe. Približno 5 cm pod pokrovom.
2. Prerežite vrečko »Water Conditioner« in njeno vsebino stresite v vodo.
3. Vključite prezračevalno črpalko in po najmanj 24 urah delovanja stresite vsebino vrečke »Biological Booster« v vodo. (→ Vklp / izklop)

Vklp / izklop



PREVIDNO

Močno sevanje LED!

Možna posledica: Poškodbe oči zaradi bliskanja.

- Nikoli ne glejte neposredno v vir svetlobe.



NAPOTEK

Priključek za zrak naj nikoli ne deluje na prazno, torej brez cevi in izstopne šobe za zrak.

Postopek je naslednji:

G

1. **Vklp:** Transformator z vtičem vtaknite v vtičnico.
 - Prepričajte se, da so na voljo kapalne cevi.
 - Prezračevalna črpalka se takoj vklopi.
2. Za vklop osvetlitvene enote po potrebi dodatno pritisnite stikalo za vklop/izklop.
3. **Izklop:** Izvlecite transformator z vtičem.

UPRAVLJANJE

Postopek je naslednji:

- Vključite osvetlitveno enoto s stikalom za vklop/izklop.









Programiranje biOrb MCR LED

- Pred prvo uporabo aktivirajte daljinsko upravljanje tako, da izvlečete majhen plastični trak.
- Vključite osvetlitveno enoto s stikalom za vklop/izklop.

Postopek je naslednji:

H

1. Nadaljnje nastavitve izvedite z daljinskim upravljanjem.

	Vklop svetilke
	Izklop svetilke
	Začetek prehajanja med možnimi barvami luči.
	Konec prehajanja med možnimi barvami luči.
	Vklop luči LED v rdeči (R) osnovni barvi. Ustrezni zeleni (G), modri (B) ali drugi odtenki, ki so kombinacije teh 3 osnovnih barv. 15 predhodno določenih barv.
	Bela luč (»dnevna svetloba«, W)
	Zatemnitev luči, 4 stopnje svetlobe: 80 % ... 20 %. Za ponastavitev na 100 % pritisnite poljubno tipko za izbiro barve.
	Štiri tipke za nastavitve faze dnevne svetlobe in lunine svetlobe.
...	
	

Faze dnevne svetlobe in lunine svetlobe

S tipkami 8 HR, 10 HR, 12 HR ali 14 HR lahko nastavite čas za dnevno svetlobo in nočno svetlobo. Dnevna svetloba se vedno zmanjša za 15 min za sončni vzhod in 15 min za sončni zahod. Skupno trajanje faze dnevne svetlobe in faze nočne svetlobe: 24 h.

Način/tipka		Čas			
		8 HR	10 HR	12 HR	14 HR
Sončni vzhod	min	15	15	15	15
Dnevna svetloba	h	7,5	9,5	11,5	13,5
Sončni zahod	min	15	15	15	15
Nočna svetloba	h	16	14	12	10

ČIŠČENJE IN VZDRŽEVANJE

Čiščenje in vzdrževanje:

Področje	Dela, ki jih je treba opraviti
Osvetlitvena enota	Po potrebi očistite. Po potrebi zamenjajte baterijo daljinskega upravljanja. (→ Zamenjava baterije)
Voda v akvariju	Delno zamenjajte vsakih 4 do 6 tednov. Skupaj s filtrirnim vložkom. (→ Priprava vode)
Filtrirni vložek	Zamenjajte vsakih 4 do 6 tednov, odvisno od števila rib. (→ Menjava filtrirnega vložka)
Izstopna šoba za zrak	Zamenjajte vsakih 6 mesecev. (→ Menjava izstopne šobe za zrak)
Prezračevalna črpalka	Po potrebi zamenjajte vsakih 12 mesecev. (→ Postavitev in priklop prezračevalne črpalke)

Čiščenje osvetlitvene enote

Čistilni robčki so dobavljivi kot »Komplet čistilnih robčkov« OASE biOrb (46027).

Postopek je naslednji:

- Spodnja stran s svetilno enoto: Da bi preprečili praske, obrišite s posebnim čistilnim robčkom.

Zamenjava baterije

Postopek je naslednji:

I

1. Daljinsko upravljanje obrnite tako, da bo hrbtna stran obrnjena navzgor in odprite predal za baterije.
2. Držalo za baterije popolnoma izvlecite in zamenjajte baterijo.
 - Pazite, da so poli baterije pravilno usmerjeni.
3. Držalo za baterije ponovno potisnite v daljinsko upravljanje.

Priprava vode

Filtrirni vložek; sredstvo za pripravo vode in čistilna krpa so dobavljivi kot OASE biOrb Service Kit (46014).
Predpogoj:

24 ur vnaprej pripravite svežo vodo z »Water Conditioner« in jo pustite stati, da doseže sobno temperaturo. Potrebna količina: približno ena tretjina prostornine akvarija.

Postopek je naslednji:

J

1. Odstranite vodo, ki jo želite zamenjati in po potrebi očistite akvarij s čistilno blazinico za akrilno steklo. OASE priporoča:
 - Sesalnik ostankov biOrb (46025)
 - Čistilne blazinice (46026, hrapavo stran uporabljajte samo za trdovratne usedline).
2. Akvarij ponovno napolnite s pripravljeno vodo.

Menjava filtrirnega vložka



OPOMBA

- Pred začetkom vzdrževanja najprej izključite prezračevalno črpalko.
- Po zaključku vzdrževanja prezračevalno črpalko ponovno vključite.

Postopek je naslednji:

- Odstranite embalažo filtrirnega materiala.
- K
1. Zračni steber odvijte z ohišja filtra s četrtnimskim obratom v levo (bajonetni mehanizem) in ga odstranite v smeri navzgor.
 2. Zračni steber odvijte s filtrirnega vstavka s četrtnimskim obratom v desno in ga odstranite v smeri navzgor.
 3. Zračni steber postavite na nov filtrirni vložek in ga pritrdite s četrtnimskim obratom v levo.
 4. Zračni steber vstavite v akvarij in ga pritrdite na ohišje filtra s četrtnimskim obratom v desno.

Menjava izstopne šobe za zrak

Predpogoj:

- Prezračevalna črpalka je izključena, prezračevalna cev pa je sneta s prezračevalne črpalke.

Postopek je naslednji:

- L
1. Demontirajte zračni steber. (→ Menjava filtrirnega vložka)
 2. Snemite izstopno šobo za zrak in jo zamenjajte.
 3. Filtrirni vložek položite v zračni steber in vgradite zračni steber.

Kontrola protipovratnega ventila

Protipovratni ventil je okvarjen, če lahko voda iz akvarija teče v prezračevalno cev.

Postopek je naslednji:

- M
1. Izključite prezračevalno črpalko in snemite prezračevalno cev s prezračevalne črpalke.
 2. Ta konec naj bo globlje od gladine vode v akvariju.
 3. Če voda uhaja, je treba zamenjati protipovratni ventil. (→ Menjava protipovratnega ventila)

Menjava protipovratnega ventila

Predpogoj:

- Prezračevalna črpalka je izključena, prezračevalna cev pa je sneta s prezračevalne črpalke.

Postopek je naslednji:

- N
1. Zamenjajte okvarjeni protipovratni ventil.
 - Protipovratni ventil bo dobavljen z montirano prezračevalno cevjo.
 - Pazite na pravilen vgradni položaj.
 2. Če se okvarjenega ventila ne da odstraniti, prerežite prezračevalno cev čim bližje okvarjenemu protipovratnemu ventilu in tam vgradite novi protipovratni ventil.
 3. Prezračevalno cev ponovno montirajte na prezračevalno črpalko in šele nato ponovno vključite prezračevalno črpalko.

DELI, KI SE OBRABIJO

- Keramični substrat
- Izstopna šoba za zrak
- Filtrirni vložek

ODLAGANJE ODPADKOV



OPOMBA

Ta naprava vsebuje elektronske sestavne dele in se je ne sme zavreči med gospodinjske odpadke!

- Napravo naredite neuporabno tako, da odrežete kabel.
- Akumulatorje in baterije, ki jih želite zamenjati, odstranite iz naprave ter jih ločeno odložite med odpadke prek v ta namen predvidenega sistema za recikliranje.
- Napravo odložite med odpadke prek v ta namen predvidenega sistema za recikliranje.



OPOMBA

Odlaganje baterij

Baterije ne sodijo med gospodinjske odpadke.

- Baterije odložite med odpadke samo prek v ta namen predvidenega sistema za recikliranje.

Odlaganje baterij znotraj Evropske skupnosti

Potrošniki so zakonsko obvezani vrniti porabljene baterije. Vračilo je brezplačno.

- Baterije odložite med odpadke bodisi prek javnega sistema za vračila ali reciklažo v vašem mestu ali občini bodisi jih vrnite nazaj tja, kjer ste jih kupili.

Oznake na baterijah, ki vsebujejo škodljive snovi

Pb = baterija vsebuje svinec

Cd = baterija vsebuje kadmij

Hg = baterija vsebuje živo srebro

Li = baterija vsebuje litij

GARANCIJA

OASE GmbH za od proizvajalca pridobljene naprave OASE prevzema proizvajalčevo garancijo v skladu z naslednjimi garancijskimi pogoji v trajanju **24 mesecev**. Garancija začne veljati oz. trajati z dnem nakupa pri prodajalcu OASE. Pri preprodaji naprave se garancijska doba ne obnovi. Z izvedbo garancijskih storitev se čas trajanja garancije ne podaljša in ne obnovi. Vaše zakonske pravice kot kupcu, zlasti iz garancije, še naprej obstajajo in s to garancijo niso omejene.

Garancijski pogoji

OASE GmbH jamči neoporečno, namenu primerno kakovost in predelavo, strokovno montažo in primerno tehnično uporabnost. Garancijska storitev se nanaša na brezplačna popravila po naši izbiri oz. brezplačno dostavo nadomestnih delov ali nadomestno napravo. Če se zadevni tip ne proizvaja več, si pridržujemo pravico do dostave nadomestne naprave iz naše ponudbe po lastnem izboru, ki je čim bolj podobna reklamiranemu tipu. Reklamacij zaradi napake pri vgradnji in uporabi in tudi zaradi pomanjkljive nege, npr. zaradi uporabe neustreznih sredstev za čiščenje ali izpuščenega vzdrževanja, nepravilne uporabe, poškodb zaradi nesreče, padca, udarca, pozebe, odrezanega vtiča, skrajšanja kabla, usedlin apnenca ali nestrokovnega

NADOMESTNI DELI

Z uporabo originalnih delov podjetja OASE je naprava še naprej varna in brezhibno deluje.

Risbe nadomestnih delov in nadomestne dele najdete na naši spletni strani.

poskusa popravila ta garancija ne krije. Glede tega opozarjamo na strokovno uporabo v navodilih za uporabo, ki so sestavni del garancije. Potrošni material, kot so svetlobna telesa ipd., ni predmet te garancije.

Povračilo stroškov za demontažo in montažo, kontrolo, zahteve po izgubljenem dobičku in nadomestilu škode so prav tako izključeni iz garancije, kot tudi nadaljnje pravice za kakršno koli škodo in izgubo, povzročeno z napravo ali z njeno uporabo.

Garancija velja samo za državo, v kateri je bila naprava kupljena pri prodajalcu izdelkov OASE. Za to garancijo velja nemško pravo z izključitvijo sporazuma Združenih narodov o pogodbah o mednarodnih prodaji blaga (CISG).

Garancijske zahtevke poslati franko in na lastno odgovornost v zvezi s transportom na: OASE GmbH, Tecklenburger Straße 161, D-48477 Hörstel, Nemčija, in sicer skupaj z reklamirano napravo ali reklamiranim delom naprave, s kopijo originalnega potrdila o nakupu pri pooblaščenem prodajalcu OASE, garancijskim listom in s pisnim opisom napake.

Garancija preneha veljati, če odstranite serijsko številko ali demontirate akvarij.



www.oase-livingwater.com/spareparts-international-ia





ODPRAVLJANJE MOTENJ

Motnja	Vzrok	Ukrep
Voda je hitro umazana.	Delovanje filtrirnega vložka ni zadovoljivo.	Zamenjajte filtrirni vložek.
	Količina hrane je prevelika.	Zmanjšajte količino hrane.
	Število rib je preveliko.	Zmanjšajte število rib.
Prezračevalna črpalka ne deluje.	Ni omrežne napetosti.	<ul style="list-style-type: none"> Preverite priključitev prezračevalne črpalke na transformator. Preverite omrežno napetost.
	Prezračevalna črpalka je okvarjena.	Menjava prezračevalne črpalke.
Prezračevalna črpalka spušča zvoke.	Prezračevalna črpalka vibrira.	Prezračevalno črpalko postavite na mehko podlago.
V prezračevalni cevi je manj zračnih mehurčkov kot običajno.	Delovanje izstopne šobe za zrak ni zadovoljivo.	Zamenjajte izstopno šobo za zrak.
Prezračevalna črpalka spušča zvoke in tudi po menjavi izstopne šobe za zrak se ustvarja manj zračnih mehurčkov.	Prezračevalna črpalka deluje le omejeno.	Takojšnja menjava prezračevalne črpalke.
	Osvetlitve ni mogoče vklopiti.	Ni omrežne napetosti.
Osvetlitveni modul se ne odziva na daljinsko upravljanje.	Razdalja med daljinskim upravljalnikom in akvarijem je prevelika.	Zmanjšajte razdaljo.
	Baterija daljinskega upravljalnika je izpraznjena.	Zamenjajte baterijo.
	Daljinski upravljalnik ne kaže v smeri akvarija.	Daljinski upravljalnik usmerite proti akvariju.

TEHNIČNI PODATKI

biOrb HALO			30 LED	60 LED	15 MCR LE D	30 MCR LE D	60 MCR LE D
Transformator z vtičem	Primarna naznačena napetost	V AC	230	230	230	230	230
	Sekundarna naznačena napetost	V AC	12	12	12	12	12
	Omrežna frekvenca	Hz	50	50	50	50	50
	Razred zaščite		IP20	IP20	IP20	IP20	IP20
Prezračevalna črpalka	Naznačena napetost	V AC	12	12	12	12	12
	Naznačena moč	W	0,8	0,8	0,8	0,8	0,8
	Dolgi priključni vod	m	1,5	1,5	1,5	1,5	1,5
Osvetlitvena enota	Razred energetske učinkovitosti		A++	A++	A	A	A
	Energetska učinkovitost	lm/W	85	85	17	17	17
	Naznačena moč	W	2	2	2,9	2,9	2,9
	Naznačena napetost	V AC	12	12	12	12	12
Daljinski upravljalnik MCR	Dolgi priključni vod	m	1,5	1,5	1,5	1,4	1,4
	Tip baterije		-	-	CR 2025	CR 2025	CR 2025

SIMBOLI NA NAPRAVI

IP 20	Zaščiten pred dotikanjem s prsti
	Zaščitni razred II, ojačana ali podvojena izolacija omogoča varen odklop z omrežja.
	Uporabljajte v notranjih prostorih.
	Ne vrzite med običajne gospodinjske odpadke
	Preberite in upoštevajte navodila za uporabo

Prijevod originalnih uputa za uporabu

UPOZORENJE

- Djeca od 8 i više godina i osobe sa smanjenim tjelesnim, osjetilnim ili mentalnim mogućnostima te s ograničenim iskustvom i znanjem ovaj uređaj smiju upotrebljavati samo uz nadzor ili ako su upućene u njegovu sigurnu uporabu i razumiju opasnosti koje iz nje proizlaze.
- Djeca se ne smiju igrati s uređajem.
- Djeca ne smiju obavljati radove čišćenja i korisničkog održavanja uređaja bez nadzora.
- Isključite sve uređaje u akvariju ili izvucite mrežni utikač prije nego ruke stavljate u vodu.
- Nemojte se koristiti uređajem ako su oštećeni električni vodovi ili kućište.
- Uređaj priključite samo ako se električni podaci uređaja podudaraju s podacima za napajanje. Podaci uređaja nalaze se na označnoj pločici na uređaju, na pakiranju ili u ovim uputama.
- Prije radova na uređaju izvucite strujni utikač.

SIGURNOSNE NAPOMENE

- Ako je kućište neispravno, uređaj se ne smije upotrebljavati.
- Uređaj se ne smije upotrebljavati ako postoji kvar na električnim vodovima.
- Uređaj nemojte nositi ili povlačiti na električnim vodovima.
- Vodove položite tako da se ne mogu oštetiti i pripazite da nitko preko njih ne može pasti.
- Kućište uređaja ili pripadajućih dijelova otvarajte samo ako se u uputama to izričito zahtijeva.
- Na uređaju izvodite samo zahvate opisane u ovim uputama. Ako probleme ne možete sami otkloniti, obratite se ovlaštenoj servisnoj službi ili – ako ste u nedoumici – samom proizvođaču.
- Za uređaj upotrebljavajte samo originalne rezervne dijelove i pribor.
- Nemojte nikada provoditi nikakve izmjene na uređaju.
- Prilikom upotrebe grijača pazite da su odobreni za uporabu u akvariju i da ne dodiruju akrilnu stijenku akvarija. Odgovarajući grijači ispunjavaju zahtjeve prema normi EN 60335-2-55.
- Zaštitite utične spojeve od vlage.
- Uređaj priključite samo na propisno montiranu utičnicu.

Simboli u ovim uputama

Upozorenja

Upozorenja navedena u ovim uputama kategorizirana su prema signalnim riječima kojima se ukazuje na stupanj ugroze.



UPOZORENJE

- Označava moguću opasnu situaciju.
- Posljedice zanemarivanja ove napomene mogu biti smrt ili najteže ozljede.



NAPOMENA

Informacije koje služe za bolje razumijevanje ili izbjegavanje mogućih materijalnih šteta ili onečišćenja okoliša.

Ostale napomene

- A Referenca na jednu sliku, primjerice sliku A.

OPIS PROIZVODA

- Provjeriti je li opseg isporuke točan, potpun i neoštećen.

<input type="checkbox"/> A	biOrb HALO
1	Priručnik za uporabu biOrb HALO
2	Poklopac s prstenom poklopca i rasvjetnom jedinicom ovisnoj o proizvodu
3	Stup zraka
4	Crijevo za zrak s ugrađenim povratnim ventilom
5	Crpka za prozračivanje s priključnim vodom
6	Transformator s utikačem
7	Keramički supstrat. – Količina ovisi o proizvodu
8	Vrećica s Water Conditioner odn. Biological Booster
9	Jedinica filtra



UPOZORENJE

Opasno za život zbog ugušenja.

Plastične vrećice i male dijelove držite dalje od male djece i beba.

Namjensko korištenje

biOrb HALO rabite samo na sljedeći način:

- Kao akvarij.
- Rad samo s vodom pri temperaturi od +4 °C do +35 °C.
- Temperatura vode mora biti prikladna za riblji fond. Isporučene komponente smiju se isključivo i kako slijedi upotrebljavati za proizvode biOrb:
- **Crpka za prozračivanje:** Za prozračivanje i opskrbu akvarija kisikom.
- **Rasvjetna jedinica:** Za osvjjetljenje akvarija.
- **Utični transformator:** Za priključivanje crpke za prozračivanje i rasvjetne jedinice na električnu mrežu.
- Rad uz pridržavanje tehničkih podataka.

Za osvjjetljenje akvarija biOrb HALO dopuštene su sljedeće rasvjetne jedinice:

- biOrb HALO 30/60 LED
- biOrb HALO 15/30/60 MCR LED

Opis rada

Akvarij s LED rasvjetom, jedinicom filtra i vanjskom crpkom za prozračivanje radi cirkuliranja vode.

Boja svjetla ovisi o pojedinoj rasvjetnoj jedinici koja se upotrebljava, a može biti bijela ili u nekoj boji, trajna ili se automatski izmjenjivati.

Osim biOrb HALO 30/60 LED moguće je programirati sve rasvjetne jedinice.

biOrb HALO 30/60 LED

- Dnevno svjetlo: bijele LED lampice trajno svjetle

biOrb HALO 30/60 MCR LED

- Četiri načina rada za automatsku promjenu između raznih faza dnevne i mjesečeve svjetlosti tijekom 24 sata.
- Reguliranje varijanata boje i zatamnjenja s pomoću daljinskog upravljača.

biOrb HALO 15 MCR LED

- Bijelo svjetlo ili pojedinačno određivo svjetlo u boji, moguće namjestiti i prigušiti daljinskim upravljačem.

POSTAVLJANJE I PRIKLJUČIVANJE

Postavljanje akvarija

Postupite na sljedeći način:

- Pažljivo raspakirajte akrilni akvarij.
- Nemojte izlagati izravnom sunčevom zračenju.
- Postavljajte samo u zatvorenim prostorijama.
- Nemojte micati napunjeni akvarij.
- Nemojte smještati na ili blizu električnih aparata.
- Nemojte smještati blizu izvora topline.
- Rad uz pridržavanje tehničkih podataka.

Montaža jedinice filtra

Postupite na sljedeći način:

Uklonite pakiranje oko materijala filtra.

B

1. Otvorite poklopac.
2. Izvadite uložak.
3. Otpustite stup zraka okretanjem za četvrtinu kruga lijevo od kućišta filtra (bajonetni zapor) i izvadite prema gore.
4. Stup zraka postavite na filterski uložak i pričvrstite okretanjem za četvrtinu kruga ulijevo.
5. Uvedite stup zraka u akvarij i pričvrstite na kućište filtra okretanjem za četvrtinu kruga udesno.

Umetanje keramičkog substrata



NAPOMENA

Uklonite pakiranje oko materijala filtra. Prije prve uporabe temeljito isperite keramički supstrat toplom vodovodnom vodom kako biste uklonili eventualna onečišćenja. (→ Zamjena filterskog uložka)

**NAPOMENA**

- Ne stavljajte šljunak za akvarij jer bi mogao začepiti filterarski uložak.
- Upotrebjavajte samo isporučeni keramički supstrat.
- Nemojte bacati keramički supstrat u akvarij jer to može izgrepsti akril.
- Stavljajte samo one dijelove keramičkog supstrata koji su veći od graška. Ostale izdvojite i zbrinite.

Postupite na sljedeći način:

C

- Operite isporučeni keramički supstrat, oprezno ga stavite u bazen i rasporedite po kućištu filtra.

Postavljanje i priključivanje crpke za prozračivanje**NAPOMENA**

Pri postavljanju uređaja osigurajte da

- je uređaj izvan akvarija,
- nije smješten na ili iznad akvarija,
- ne može pasti u vodu ili „se pomicati“.

Oštećenja nastala pogrešnim postavljanjem uređaja nisu pokrivena jamstvom.

Postupite na sljedeći način:

D

1. Crijevo za zrak koje vodi iz akvarija spojite s priključkom za zrak crpke za prozračivanje i postavite crpku za prozračivanje iznad kasnije razine vode u akvariju. Na taj se način sprječava istjecanje vode ili oštećenje pumpe ako bi zakazao ugrađeni povratni ventil.
2. Priključni vod utaknite u zasebnu čahuru utičnog transformatora, ali utični transformator još nemojte utaknuti u utičnicu. Prvo dovršite puštanje u rad.(→ Stavljanje u pogon)

Priključivanje rasvjetne jedinice**NAPOMENA**

Rasvjetne jedinice ne smiju se uranjati ni u vodu ni u druge tekućine.

Postupite na sljedeći način:

E

1. Priključni vod utaknite u zasebnu čahuru utičnog transformatora, ali utični transformator još nemojte utaknuti u utičnicu. Prvo dovršite puštanje u rad.(→ Stavljanje u pogon)

STAVLJANJE U POGON**Punjenje i pročišćavanje vode**

Voda u akvariju mora se pročistiti dodavanjem „Water Conditioner“ odn. „Biological Booster“.

Postupite na sljedeći način:

F

1. Napunite akvarij vodovodnom vodom. Otprilike do 5 cm ispod poklopca.
2. Prerežite vrećicu „Water Conditioner“ i istresite njezin sadržaj u vodu.
3. Uključite pumpu za provjetravanje i nakon najmanje 24 h rada istresite sadržaj vrećice „Biological Booster“ u vodu. (→ Uključivanje/isključivanje)

Uključivanje/isključivanje**OPREZ**

Snažno LED zračenje!

Moguća posljedica: Ozljeda očiju zbog bljeskanja.

- Nikada ne gledajte u izvor svjetlosti.

**NAPOMENA**

Priključak za zrak nikada ne upotrebljavajte u praznom hodu odnosno bez crijeva i difuzora zraka.

Postupite na sljedeći način:

G

1. **Uključivanje:** Utaknite utični transformator u utičnicu.
 - Paziti jesu li nastale petlje koje sprječavaju kapanje vode.
 - Crpka za prozračivanje odmah se uključuje.
2. Za uključivanje rasvjetne jedinice po mogućnosti dodatno pritisnite prekidač za uklj./isklj.
3. **Isključivanje:** Izvucite transformator iz utičnice.

RUKOVANJE

Postupite na sljedeći način:

- Rasvjetnu jedinicu uključiti prekidačem za uklj./isklj.









Programiranje biOrb MCR LED

- Prije prve upotrebe aktivirajte daljinski upravljač izvlačenjem male plastične trake.
- Rasvjetnu jedinicu uključiti prekidačem za uklj./isklj.

Postupite na sljedeći način:

H

1. Ostala postavljanja obavljati daljinskim upravljačem.

	Uključivanje svjetla
	Isključivanje svjetla
	Pokretanje cikličkog mijenjanja mogućih boja svjetlosti.
	Zaustavljanje cikličkog mijenjanja mogućih boja svjetlosti.
	Uključivanje LED svjetiljke u osnovnoj crvenoj boji (R). Po potrebi zelena (G), plava (B) ili druge nijanse boja kao kombinacija tih triju osnovnih boja. 15 unaprijed definiranih boja.
	Bijela svjetlost („dnevna svjetlost“, W)
	Zatamnjivanje svjetlosti, 4 stupnja svjetline: 80 % ... 20 %. Za poništavanje na 100 % pritisnite bilo koju tipku za odabir boje svjetlosti.
	Četiri tipke za namještanje faze dnevne i mjesečeve svjetlosti.
	

Faze dnevne i mjesečeve svjetlosti

Tipkama 8 HR, 10 HR, 12 HR ili 14 HR moguće je mijenjati vrijeme dnevne i noćne svjetlosti. Dnevna svjetlost skraćuje se stalno za 15 min za izlazak i 15 min za zalazak Sunca. Ukupno trajanje faze dnevne i noćne svjetlosti: 24 h.

Način rada/tipka		Vrijeme			
		8 HR	10 HR	12 HR	14 HR
Izlazak Sunca	min.	15	15	15	15
Dnevna svjetlost	h	7,5	9,5	11,5	13,5
Zalazak Sunca	min.	15	15	15	15
Noćna svjetlost	h	16	14	12	10

ČIŠĆENJE I ODRŽAVANJE

Postupci čišćenja i održavanja:

Područje	Postupci koje valja obaviti
Rasvjetna jedinica	Očistite po potrebi. Po potrebi zamijenite bateriju daljinskog upravljača. (→ Mijenjanje baterije)
Voda u akvariju	Mijenjajte djelomično svakih 4 do 6 tjedana. Zajedno s filtarskim uloškom. (→ Pročišćavanje vode)
Filtarski uložak	Mijenjajte svakih 4 do 6 tjedana, ovisno o ribljem fondu. (→ Zamjena filtarskog uložka)
Difuzor zraka	Mijenjajte svakih 6 mjeseci. (→ Zamjena difuzora zraka)
Pumpa za provjetravanje	Po mogućnosti mijenjajte svakih 12 mjeseci. (→ Postavljanje i priključivanje crpke za prozračivanje)

Čišćenje rasvjetne jedinice

Krpe za čišćenje dostupne su ako OASE biOrb „Komplet krpa za čišćenje“ (46027).

Postupite na sljedeći način:

- Donja strana s rasvjetnom jedinicom: kako biste izbjegli ogrebotine, obrišite posebnom krpom za čišćenje.

Mijenjanje baterije

Postupite na sljedeći način:

I

1. Okrenuti daljinski upravljač sa stražnjom stranom prema gore i otvoriti pretinac za baterije.
2. Potpuno izvaditi držač za baterije i zamijeniti baterije.
 - Paziti na polaritet baterije.
3. Držač baterije ponovno gurnuti u daljinski upravljač.

Pročišćavanje vode

Filtarski uložak, sredstva za pročišćavanje vode i krpa za čišćenje dostupni su kao OASE biOrb Service Kit (46014).

Preduvjet:

Svježa voda pročišćena je 24 h s „Water Conditioner“ i ostavljena je tako dok ne dostigne sobnu temperaturu. Potrebna količina: Otprilike trećina volumena akvarija.

Postupite na sljedeći način:

J

1. Uklonite vodu koju treba zamijeniti i po potrebi očistite akvarij jastučićem za čišćenje za akrilno staklo. Tvrtka OASE preporučuje:
 - biOrb sisaljka za šljunak (46025)
 - Jastučići za čišćenje (46026, grubu stranu upotrijebiti samo za tvrdokorne naslage).
2. Akvarij ponovno napunite pročišćenom vodom.

Zamjena filtarskog uloška



NAPOMENA

- Prije početka radova održavanja prvo isključite crpku za prozračivanje.
- Nakon završetka ovih radova ponovno uključite crpku za prozračivanje.

Postupite na sljedeći način:

- Uklonite pakiranje oko materijala filtra.
- K
- 1. Otpustite stup zraka okretanjem za četvrtinu kruga lijevo od kućišta filtra (bajonetni zapor) i izvadite prema gore.
- 2. Otpustite stup zraka okretanjem za četvrtinu kruga desno od filtarskog uloška i izvadite prema gore.
- 3. Stup zraka postavite na novi filtarski uložak i pričvrstite okretanjem za četvrtinu kruga ulijevo.
- 4. Uvedite stup zraka u akvarij i pričvrstite na kućište filtra okretanjem za četvrtinu kruga udesno.

Zamjena difuzora zraka

Preduvjet:

- Isključena je pumpa za provjetravanje, a crijevo za zrak izvučeno je iz pumpe.

Postupite na sljedeći način:

- L
- 1. Demontirajte zračni stupac. (→ Zamjena filtarskog uloška)
- 2. Izvucite i zamijenite difuzor zraka.
- 3. Stavite filtarski uložak u zračni stupac i ugradite zračni stupac.

Kontrola povratnog ventila

Povratni je ventil neispravan ako voda iz akvarija može utjecati u crijevo za zrak.

Postupite na sljedeći način:

- M
- 1. Isključite crpku za prozračivanje i izvucite crijevo za zrak iz crpke.
- 2. Taj kraj držite dublje od razine vode u akvariju.
- 3. Ako izlazi voda, treba zamijeniti povratni ventil. (→ Zamjena povratnog ventila)

Zamjena povratnog ventila

Preduvjet:

- Isključena je pumpa za provjetravanje, a crijevo za zrak izvučeno je iz pumpe.

Postupite na sljedeći način:

- N
- 1. Zamijenite povratni ventil.
 - Povratni se ventil isporučuje s montiranim crijevom za zrak.
 - Pazite da je položaj ugradnje dobar.
- 2. Ako neispravnosti ventil nećete moći odstraniti, izrežite crijevo za zrak što bliže neispravnom povratnom ventilu i ugradite novi povratni ventil.
- 3. Ponovno montirajte crijevo za zrak na crpku za prozračivanje i tek onda ponovno uključite crpku.

POTROŠNI DIJELOVI

- Keramički supstrat
- Difuzor zraka
- Filtarski uložak

ZBRINJAVANJE



NAPOMENA

Ovaj uređaj sadržava elektroničke komponente i ne smije se odložiti u kućanski otpad!

- Onesposobite uređaj odsijecanjem kabela.
- Izvadite iz uređaja baterije koje treba zamijeniti i zasebno ih odložite u otpad putem predviđenog sustava prikupljanja otpada.
- Odložite uređaj u otpad putem predviđenog sustava prikupljanja otpada.



NAPOMENA

Odlaganje baterija u otpad

Baterije se ne bacaju u kućni otpad.

- Odložite baterije u otpad samo putem predviđenog sustava prikupljanja otpada.

Odlaganje baterija u otpad unutar Europskih zajednica

Potrošači su zakonom obvezani vratiti rabljene baterije. Povrat se ne naplaćuje.

- Baterije odložite u otpad putem javnih sustava povrata i reciklaže u svom gradu ili općini ili ih vratite na mjesto gdje su kupljene.

Oznake baterija koje sadrže štetne tvari

PB = baterija sadrži olovo

Cd = baterija sadrži kadmij

Hg = baterija sadrži živu

Li = baterija sadrži litij

JAMSTVO

OASE GmbH preuzima za ovaj OASE-uređaj koji ste kupili proizvođačko jamstvo u skladu sa sljedećim jamstvenim uvjetima od **24 mjeseca**. Jamstveni rok počinje datumom prve kupnje kod specijaliziranog trgovca proizvoda tvrtke OASE. Stoga kod preprodaje jamstveni rok ne počinje teći iznova. Korištenjem jamstva jamstveni se rok ne produžuje niti obnavlja. Vaša zakonska prava kao kupca, naročito ona iz jamstva, traju nadalje i neće biti ograničena ovim jamstvom.

Jamstveni uvjeti

OASE GmbH pruža jamstvo za besprijekorna i namjenska svojstva te obradbu, stručno sastavljanje i propisnu funkcionalnost. Jamstvo se po našem izboru odnosi na besplatan popravak odn. besplatnu dostavu rezervnih dijelova ili zamjenskog uređaja. Ako se dotični tip više ne proizvodi, zadržavamo pravo isporuke po vlastitom izboru zamjenskog uređaja iz svoga asortimana koji je prigovorenom tipu što bliži. Jamstvo ne obuhvaća prigovore čiji se uzroci svode na greške pri ugradnji i rukovanju, kao i na nedovoljno održavanje npr. korištenje neprikladnih sredstava za čišćenje ili neodržavanje, nenamjensku upotrebu, oštećenja uzrokovana nezgodama, padom, udarom, djelovanje mraza, odsjecanje utikača, skraćenje

PRIČUVNI DIJELOVI

Pri upotrebi originalnih dijelova društva OASE uređaj ostaje siguran i nastavlja raditi pouzdano. Nacrte rezervnih dijelova i rezervne dijelove možete pronaći na našoj internetskoj stranici.



www.oase-livingwater.com/spareparts-international-ia

kabela, taloženje kamenca ili nestručne pokušaje popravka. U tom smislu s obzirom na stručnu upotrebu upućujemo na upute za upotrebu koje su sastavni dio jamstva. Potrošni dijelovi, npr. žaruljice itd. nisu sastavni dio jamstva.

Jamstvo ne obuhvaća ni povrat izdataka za izgradnju i ugradnju, provjeru, potraživanja za izgubljenim dobitkom i naknadom štete, kao ni zahtjeve koji dalje proizlaze iz šteta i gubitaka, svejedno koje vrste, a uzrokovao ih je uređaj ili njegova upotreba.

Jamstvo važi samo u zemljama u kojima je uređaj kupljen kod specijaliziranog trgovca tvrtke OASE. Za ovo jamstvo važi njemački zakon uz isključenje Konvencije Ujedinjenih naroda o ugovorima za međunarodnu prodaju robe (CISG).

Zahtjevi iz jamstva mogu se podnijeti samo tvrtki OASE GmbH, Tecklenburger Straße 161, D-48477 Hörstel, Njemačka, i to samo tako da nam pošaljete uređaj ili dio uređaja na koji imate prigovor, bez troškova prijevoza i na vlastiti prijevozni rizik, prilažući kopiju izvornog računa našeg specijaliziranog trgovca, ovu jamstvenu ispravu i pisanu izjavu o kvaru na koji se prigovor odnosi.

Jamstvo prestaje vrijediti ako se serijski broj ukloni ili ako se akvrij demontira.





OTKLANJANJE NEISPRAVNOSTI

Neispravnost	Uzrok	Rješenje
Voda se brzo zaprlja	Iscrpljen je učinak filtarskog uložka	Zamijenite filtarski uložak
	Prevelika količina hrane	Smanjite količinu hrane
	Prevelik riblji fond	Smanjite riblji fond
Pumpa za provjetravanje se ne pokreće	Nema električnog napajanja	<ul style="list-style-type: none"> • Provjerite priključak pumpe za provjetravanje na transformatoru • Provjerite električno napajanje
	Neispravna pumpa za provjetravanje	Zamijenite pumpu za provjetravanje
Pumpa za provjetravanje buči	Pumpa za provjetravanje vibrira	Postavite pumpu za provjetravanje na mekšu podlogu
Manje zračnih mjehurića u zračnoj cijevi nego inače	Iscrpljen je difuzor zraka	Zamijenite difuzor zraka
Pumpa za provjetravanje buči, a i nakon zamjene difuzora zraka stvara se manje mjehurića	Pumpa za provjetravanje radi ograničeno	Odmah zamijenite pumpu za provjetravanje
Nije moguće uključiti rasvjetu	Nema električnog napajanja	Provjerite mrežni napon i kabele
Rasvjetni modul ne reagira na daljinski upravljač	Prevelika je udaljenost daljinskog upravljača od akvarija	Smanjite udaljenost
	Baterija daljinskog upravljača je istrošena	Zamijenite bateriju
	Daljinski upravljač nije usmjeren prema akvariju	Usmjerite daljinski upravljač prema akvariju

TEHNIČKI PODATCI

biOrb HALO			30 LED	60 LED	15 MCR LED	30 MCR LED	60 MCR LED
Transformator s utikačem	Nazivni napon primara	V AC	230	230	230	230	230
	Nazivni napon sekundara	V AC	12	12	12	12	12
	Mrežna frekvencija	Hz	50	50	50	50	50
	Razred zaštite		IP20	IP20	IP20	IP20	IP20
Pumpa za provjetravanje	Nazivni napon	V AC	12	12	12	12	12
	Nazivna snaga	W	0,8	0,8	0,8	0,8	0,8
	Duljina električnog kabela	m	1,5	1,5	1,5	1,5	1,5
Rasvjetna jedinica	Razred energetske učinkovitosti		A++	A++	A	A	A
	Energetska učinkovitost	lm/W	85	85	17	17	17
	Nazivna snaga	W	2	2	2,9	2,9	2,9
	Nazivni napon	V AC	12	12	12	12	12
	Duljina električnog kabela	m	1,5	1,5	1,5	1,4	1,4
Daljinski upravljač MCR	Tip baterije		-	-	CR 2025	CR 2025	CR 2025

SIMBOLI NA UREĐAJU

IP 20	Zaštićeno od diranja prstima
	Klasa zaštite II, sigurno električno odvajanje od mreže zahvaljujući pojačanoj ili dvostrukoj izolaciji
	Upotreblijavajte u unutarnjem prostoru
	Ne bacajte u običan kućanski otpad
	Pročitajte i pridržavajte se priručnika za uporabu

AVERTIZARE

- Acest aparat poate fi folosit de către copii începând cu 8 ani și peste, precum și persoane cu deficiențe psihice, senzoriale sau abilități mentale, ori cu experiență redusă și cu cunoștințe reduse, dacă sunt supravegheate sau au fost instruite în ceea ce privește utilizarea sigură a aparatului și au înțeles pericolele rezultate.
- Copiii nu au voie să se joace cu aparatul.
- Este interzisă curățarea și întreținerea curentă de către copii fără supraveghere.
- Opriiți sau scoateți din priză toate aparatele din acvariu înainte de a introduce mâna în apă.
- Nu utilizați aparatul în cazul în care cablurile electrice sau carcasa sunt deteriorate.
- Conectați aparatul numai dacă datele electrice ale aparatului coincid cu cele ale instalației de alimentare cu curent. Datele aparatului sunt menționate pe plăcuța cu date tehnice de pe aparat, de pe ambalaj sau din prezentele instrucțiuni.
- Înainte de a lucra la aparat scoateți fișa de alimentare din priză.

INDICAȚII DE SECURITATE

- Nu este permisă utilizarea aparatului în cazul în care carcasa este defectă.
- În cazul cablurilor electrice defecte, aparatul nu poate fi utilizat.
- Nu purtați sau nu trageți aparatul prin prindere de cablul electric.
- Pozați cablurile protejate împotriva deteriorărilor și aveți grijă ca nimeni să nu cadă peste acestea.
- Deschideți carcasa aparatului sau a componentelor aferente numai în cazul în care se solicită explicit acest aspect în instrucțiuni.
- Efectuați la aparat numai lucrările care sunt descrise în aceste instrucțiuni. În cazul în care problemele nu pot fi soluționate, adresați-vă unui punct de service autorizat sau, în caz de incertitudine, producătorului.
- Utilizați pentru acest aparat numai piese de schimb și accesorii originale.
- Nu efectuați niciodată modificări tehnice asupra aparatului.
- La utilizarea încălzitoarelor, aveți grijă ca acestea să fie omologate pentru utilizare în acvariu și să nu atingă peretele din acril al acvariului. Încălzițiile omologate îndeplinesc condițiile conform EN 60335-2-55.
- Protejați conectorii împotriva umidității.
- Conectați aparatul numai la o priză instalată în conformitate cu prescripțiile.

Simboluri din prezentele instrucțiuni

Indicații de avertizare

Indicațiile de avertizare din acest manual sunt clasificate prin cuvinte semn care afișează gradul de pericolozitate.

AVERTIZARE

- Desemnează o situație potențial periculoasă.
- În cazul nerespectării pot urma accidente mortale sau vătămări dintre cele mai grave.

INDICAȚIE

Informații care servesc la o înțelegere mai bună sau la prevenirea posibilelor prejudicii materiale sau asupra mediului.

Alte indicații

- A Referire la o figură, de. ex. figura A.

DESCRIEREA PRODUSULUI

- Verificați furnitura cu privire la corectitudine, integritate și asigurați-vă că nu este deteriorată.

<input type="checkbox"/> A	biOrb HALO
1	Manual de utilizare biOrb HALO
2	Capac cu inel de capac și unitate de iluminare specifică produsului
3	Coloană de aer
4	Furtun de aer cu supapă unisens integrată
5	Pompă de oxigenare cu cablu de conexiune
6	Transformator de priză
7	Substrat ceramic – Cantitatea este specifică produsului
8	Pungă cu Water Conditioner, resp. cu Biological Booster
9	Unitate filtrare



AVERTIZARE

Pericol de moarte prin asfixiere.

Nu lăsați pungile din plastic și piesele mici la îndemâna copiilor mici și a bebelușilor.

Utilizarea în conformitate cu destinația

Utilizați biOrb HALO exclusiv după cum urmează:

- Sub formă de acvariu.
- Funcționare numai cu apă la o temperatură a apei de +4 °C ... +35 °C.
- Temperatura apei trebuie să fie adecvată efectivului de pești.

Componentele livrate pot fi utilizate exclusiv și după cum urmează, pentru produsele biOrb:

- **Pompa de oxigenare:** pentru îmborspătarea și alimentarea acvariului cu oxigen.
- **Unitatea de iluminare:** pentru iluminarea acvariului.
- **Transformatorul de priză:** pentru conectarea pompei de oxigenare și a unității de iluminare la rețeaua electrică.
- Operarea cu respectarea datelor tehnice.

Pentru iluminarea acvariului biOrb HALO sunt omologate următoarele unități de iluminare:

- biOrb HALO 30/60 LED
- biOrb HALO 15/30/60 MCR LED

Descrierea funcțiilor

Acvariu cu iluminare cu LED, unitate de filtrare și pompă externă de oxigenare, pentru recircularea apei. Culoarea luminii depinde de unitatea de iluminare respectivă utilizată și poate fi albă sau de altă culoare, continuă sau automat intermitentă.

Cu excepția biOrb HALO 30/60 LED, toate unitățile de iluminare pot fi programate.

biOrb HALO 30/60 LED

- Lumină de zi: LED-urile albe luminează permanent

biOrb HALO 30/60 MCR LED

- Patru moduri de comutare automată între fazele de lumină de zi și de noapte, pe parcursul a 24 ore.
- Comandarea de la telecomandă între variantele de culoare și atenuare a luminii.

biOrb HALO 15 MCR LED

- Lumină albă sau colorată, cu posibilitate de determinare individuală, reglabilă și diminuabilă prin intermediul comenzii de la distanță.

AMPLASAREA ȘI RACORDAREA

Amplasarea acvariului

Procedați după cum urmează:

- Despachetați cu atenție acvariul din acril.
- Nu expuneți acvariul la acțiunea directă a razelor solare.
- Amplasați acvariul numai în spații închise.
- Nu mișcați acvariul umplut.
- Nu poziționați acvariul pe sau în apropierea aparatelor electrice.
- Nu poziționați acvariul în apropierea surselor cu apă.
- Operarea cu respectarea datelor tehnice.

Montarea unității de filtrare

Procedați după cum urmează:

- Îndepărtați ambalajul de pe materialul de filtrare.
- B
1. Deschideți capacul.
 2. Îndepărtați cartușul.
 3. Desprindeți coloana de aer de pe carcasa filtrului, prin rotație la un sfert, înspre stânga (mecanism blocare tip baionetă) și scoateți în sus coloana.
 4. Așezați coloana de aer pe cartușul filtrului și fixați coloana de aer pe cartușul filtrului, prin rotație la un sfert, înspre stânga.
 5. Introduceți coloana de aer în acvariu și fixați coloana pe carcasa filtrului, prin rotație la un sfert, înspre dreapta.

Așezarea substratului ceramic



INDICAȚIE

Îndepărtați ambalajul de pe materialul de filtrare. Înainte de prima utilizare, spălați temeinic substratul ceramic cu apă caldă de la robinet, pentru a îndepărta eventualele impurități. (→ Înlocuirea cartușului filtrului)

INDICAȚIE

- Nu utilizați pietriș de acvariu, acesta ar putea înfunda cartușul filtrului.
- Utilizați numai substratul ceramic livrat.
- Nu aruncați substratul ceramic în acvariu, deoarece s-ar putea zgâria acrilul.
- Utilizați numai părți ale substratului ceramic care sunt mai mari decât un bob de mazăre. Sortați și reciclați celelalte părți.

Procedați după cum urmează:

- C
- Spălați substratul ceramic livrat, așezați-l cu atenție în acvariu și dispuneți-l în jurul carcasei filtrului.

Amplasarea și conectarea pompei de oxigenare

INDICAȚIE

La amplasarea aparatului, asigurați-vă de faptul că acesta

- se află în afara acvariului,
- nu este plasat pe sau deasupra acvariului,
- nu poate cădea sau aluneca în apă.

Defecțiunile produse ca urmare a amplasării incorecte nu pot fi reclamante în cadrul garanției sau a răspunderii.

Procedați după cum urmează:

- D
1. Racordați furtunul de aer care iese din acvariu la racordul de aer al pompei de oxigenare și amplasați pompa de oxigenare deasupra nivelului estimat al apei din acvariu. Astfel se evită scurgerea apei sau deteriorarea pompei, în cazul în care supapa unisens integrată ar putea ceda.
 2. Introduceți cablul de conexiune în mufa transformatorului de priză, însă nu introduceți încă în priză transformatorul de priză. Finalizați mai întâi punerea în funcțiune.(→ Punerea în funcțiune)

Conectarea unității de iluminare

INDICAȚIE

Unitățile de iluminare nu pot fi scufundate nici în apă și nici în alte lichide.

Procedați după cum urmează:

- E
1. Introduceți cablul de conexiune în mufa transformatorului de priză, însă nu introduceți încă în priză transformatorul de priză. Finalizați mai întâi punerea în funcțiune.(→ Punerea în funcțiune)

PUNEREA ÎN FUNCȚIUNE

Umplerea cu apă și prepararea apei

Apa din acvariu trebuie preparată prin adăugarea de „Water Conditioner”, respectiv de „Biological Booster”.

Procedați după cum urmează:

- F
1. Umpleți acvariul cu apă de la robinet. Până la aproximativ 5 cm sub capac.
 2. Tăiați punga „Water Conditioner” și împrăștiați conținutul în apă.
 3. Activați pompa de oxigenare și, după cel puțin 24 de ore de funcționare, împrăștiați în apă conținutul pungii „Biological Booster”. (→ Activare / dezactivare)

Activare / dezactivare

PRECAUȚIE

Radiație LED puternică!
Consecință posibilă: Afectarea ochilor prin fulgerare.

- Nu priviți niciodată direct în sursa de lumină.

INDICAȚIE

Nu folosiți niciodată un racord de aer la mers în gol, adică fără furtun și ajutoraj de ieșire a aerului.

Procedați după cum urmează:

- G
1. **Conectare:** Introduceți transformatorul de priză în priză.
 - Aveți grijă la existența buclelor de picurare.
 - Pompa de oxigenare se activează imediat.
 2. Pentru activarea unității de iluminare, acționați în plus întrerupătorul de pornire/oprire, după caz.
 3. **Dezactivare:** Scoateți transformatorul de priză din priză.

MODALITATEA DE OPERARE

Procedați după cum urmează:

- Activați unitatea de iluminare cu întrerupătorul de pornire/oprire.









Programarea biOrb MCR LED

- Înainte de prima utilizare, activați telecomanda prin extragerea fâșiei mici din plastic.
- Activați unitatea de iluminare cu întrerupătorul de pornire/oprire.

Procedați după cum urmează:

H

1. Efectuați alte setări, cu ajutorul telecomenzii.

	Aprindere lumină
	Stingere lumină
	Pornire vizualizare posibile culori lumină.
	Încheiere vizualizare posibile culori lumină
	Activare LED în culoare de bază roșu (R). În mod corespunzător, verde (G), albastru (B) sau alte tonalități de culoare, sub formă de combinație a acestor 3 culori de bază. 15 culori predefinite.
	Lumină albă („lumină de zi”, W)
	Atenuare lumină, 4 trepte pentru luminozitate: 80 % ... 20 %. Pentru resetare la 100 %, acționare tastă aleatorie pentru selectare culoare lumină.
	Patru taste pentru reglarea fazei de lumină de zi și de noapte.
...	
	

Faza de lumină de zi și de noapte

De la tastele 8 HR, 10 HR, 12 HR sau 14 HR se poate modifica timpul pentru lumina de zi și pentru lumina de noapte. Lumină de zi se diminuează în permanență cu 15 min de minute pentru răsăritul de soare și cu 15 min pentru apusul soare. Durata totală a unei faze de lumină de zi și de lumină de noapte: 24 h.

Mod / Tastă		Durată			
		8 HR	10 HR	12 HR	14 HR
Răsărit soare	min	15	15	15	15
Lumină de zi	h	7,5	9,5	11,5	13,5
Apus soare	min	15	15	15	15
Lumină de noapte	h	16	14	12	10

CURĂȚAREA ȘI ÎNȚEȚINEREA

Lucrări de curățare și întreținere:

Domeniu	Lucrări de executat
Unitate iluminare	Dacă este necesar, curățați. Dacă este necesar, înlocuiți bateria telecomenzii. (→ Înlocuirea bateriei)
Apă acvariu	Înlocuire parțială la fiecare 4 până la 6 săptămâni. Împreună cu cartuș filtru. (→ Prepararea apei)
Cartuș filtru	Înlocuire la fiecare 4 până la 6 săptămâni, în funcție de efectivul de pești. (→ Înlocuirea cartușului filtrului)
Duză aer	Înlocuiți la fiecare 6 luni. (→ Înlocuirea duzei de aer)
Pompă de oxigenare	După caz, înlocuiți la fiecare 12 luni. (→ Amplasarea și conectarea pompei de oxigenare)

Curățarea unității de iluminare

Lavetele de curățare sunt disponibile sub formă de OASE biOrb „Set de lavete de curățare” (46027).

Procedați după cum urmează:

- Partea inferioară a unității de iluminare: Pentru a evita zgărieturile, ștergeți cu o lavetă de curățare specială.

Înlocuirea bateriei

Procedați după cum urmează:

I

1. Rotiți telecomanda cu fața posterioară în sus și deschideți locul bateriei.
2. Scoateți complet suportul bateriei și înlocuiți bateria.
 - Respectați polaritatea bateriei.
3. Introduceți la loc suportul bateriei, în telecomandă.

Prepararea apei

Cartuș filtru; mijloacele pentru prepararea apei și o lavetă de curățare sunt disponibile sub formă de OASE biOrb Service Kit (46014).

Condiția necesară:

Cu 24 de ore înainte s-a preparat apa proaspătă cu „Water Conditioner” și s-a așteptat până când a atins temperatura camerei. Cantitate necesară: aproximativ o treime din volumul acvariului.

Procedați după cum urmează:

J

1. Îndepărtați apa care urmează a fi înlocuită și, după caz, curățați acvariul cu buretele de curățare pentru sticlă acrilică.

OASE recomandă:

- Aspirator de sedimente biOrb (46025)
 - Bureți de curățare (46026, utilizați partea rugoasă numai pentru depuneri rezistente).
2. Umpleți din nou acvariul cu apa preparată.

Înlocuirea cartușului filtrului



INDICAȚIE

- Înainte de începerea acestor lucrări de întreținere, mai întâi dezactivați pompa de oxigenare.
- După încheierea acestor lucrări, activați din nou pompa de oxigenare.

Procedați după cum urmează:

- Îndepărtați ambalajul de pe materialul de filtrare.
 K
- 1. Desprindeți coloana de aer de pe carcasa filtrului, prin rotație la un sfert, înspre stânga (mecanism blocare tip baionetă) și scoateți în sus coloana.
- 2. Desprindeți coloana de aer de pe carcasa filtrului, prin rotație la un sfert, înspre dreapta și scoateți în sus coloana.
- 3. Așezați coloana de aer pe noul cartuș de filtru și fixați coloana de aer pe noul cartuș de filtru, prin rotație la un sfert, înspre stânga.
- 4. Introduceți coloana de aer în acvariu și fixați coloana pe carcasa filtrului, prin rotație la un sfert, înspre dreapta.

Înlocuirea duzei de aer

Condiția necesară:

- Pompa de oxigenare este dezactivată și furtunul de aer este tras de pe pompa de oxigenare.

Procedați după cum urmează:

- L
- 1. Demontați coloana de aer. (→ Înlocuirea cartușului filtrului)
- 2. Scoateți și înlocuiți duza de aer.
- 3. Introduceți cartușul filtrului în coloana de aer și montați coloana de aer.

Verificarea supapei unisens

Supapa unisens este defectă, dacă apa din acvariu poate curge în furtunul de aer.

Procedați după cum urmează:

- M
- 1. Dezactivați pompa de oxigenare și trageți furtunul de aer de pe pompa de oxigenare.
- 2. Țineți acest capăt la un nivel mai coborât decât nivelul apei din acvariu.
- 3. În cazul în care se scurge apă, trebuie înlocuită supapa unisens. (→ Înlocuirea supapei unisens)

Înlocuirea supapei unisens

Condiția necesară:

- Pompa de oxigenare este dezactivată și furtunul de aer este tras de pe pompa de oxigenare.

Procedați după cum urmează:

- N
- 1. Înlocuiți supapa unisens defectă.
 - Supapa unisens se livrează cu furtunul de aer montat.
 - Aveți grijă la poziția corectă de montare.
- 2. În cazul în care supapa defectă nu poate fi desprinsă, secționați furtunul de aer cât se poate de aproape față de supapa unisens defectă și montați acolo noua supapă unisens.
- 3. Montați la loc furtunul de aer pe pompa de oxigenare și abia ulterior activați din nou pompa de oxigenare.

CONSUMABILE

- Substrat ceramic
- Duză aer
- Cartuș filtru

ÎNDEPĂRTAREA DEȘEURILOR



INDICAȚIE

Acest aparat conține componente electronice și nu trebuie eliminat ca deșeu menajer!

- Faceți inutilizabil aparatul, prin secționarea cablurilor.
- Îndepărtați din aparat acumulatorii sau bateriile care sunt prevăzute spre a fi înlocuite și reciclați-le separat, prin intermediul sistemului de recuperare prevăzut.
- Eliminați aparatul prin intermediul sistemului de recuperare prevăzut.



INDICAȚIE

Eliminarea bateriilor

Bateriile nu fac parte din categoria deșeurilor menajere.

- Eliminați bateriile numai prin intermediul sistemului de recuperare prevăzut.

Eliminarea bateriilor în cadrul Comunității Europene

Consumatorii sunt obligați prin lege să returneze bateriile consumate. Returnarea nu se retribue.

- Eliminați bateriile fie prin intermediul sistemelor publice de recuperare și reciclare din orașul sau localitatea dumneavoastră sau returnați bateriile magazinului de unde le-ați achiziționat.

Marcaj pe bateriile care conțin substanțe toxice

- PB = bateria conține plumb
- Cd = bateria conține cadmiu
- Hg = bateria conține mercur
- Li = bateria conține litiu

GARANȚIE

OASE GmbH oferă pentru acest aparat cumpărat de dvs. o garanție de **24 luni în conformitate cu condițiile de garanție de mai jos**. Termenul de garanție începe de la prima cumpărare de la dealerul specializat OASE. În acest sens, în cazul unei revânzări, termenul de garanție nu începe să decurgă din nou. Serviciile efectuate în cadrul garanției nu determină prelungirea perioadei de garanție sau curgerea acestei perioade de la început. Drepturile dvs. legale de cumpărător, îndeosebi cele rezultate din asumarea răspunderii, rămân valabile în continuare și nu sunt afectate de această garanție.

Condiții privind garanția

OASE GmbH garantează natura și execuția ireproșabilă conform destinației finale a produsului, un montaj profesionist și o funcționalitate conform reglementărilor în vigoare. Garanția se referă, la alegerea noastră, la efectuarea reparațiilor gratuite, la livrarea gratuită de piese de rezervă sau la înlocuirea aparatului cu unul nou. Dacă tipul aparatului nu mai este în fabricație, ne rezervăm dreptul de a alege din gama noastră de produse un alt aparat care să fie cât mai aproape de tipul aparatului înlocuit. Reclamațiile care au drept cauză greșeli de montaj sau de exploatare, precum și lipsa măsurilor de îngrijire, utilizarea unor agenți de curățare necorespunzători sau lipsa măsurilor de întreținere, utilizarea necorespunzătoare, daune cauzate de accidente, cădere, lovire, acțiunea înghețului, tăierea ștecherului, scurtarea cablului, depuneri de

calcar sau încercări de reparații efectuate de persoane necalificate nu fac obiectul garanției. În ceea ce privește utilizarea corespunzătoare a aparatului, vă recomandăm să consultați instrucțiunile de utilizare ale acestuia, care constituie parte integrantă a garanției. Părțile supuse uzurii cum sunt spre ex. becurile nu fac obiectul garanției.

Restituirea cheltuielilor pentru demontare și montare, verificare, pretențiile privind pierderi de profit și despăgubiri, sunt de asemeni excluse din garanție, precum și orice alte pretenții referitoare la daune și pierderi de orice natură datorate aparatului sau utilizării lui.

Garanția este valabilă numai pentru țara în care aparatul a fost cumpărat de la un dealer specializat OASE. Garanția este valabilă în cadrul legislației germane, excluzând convenția Națiunilor Unite referitoare la contractele internaționale privind achiziționarea mărfurilor (GISG).

Pentru a fi valabile, cererile de garanție trebuie adresate numai OASE GmbH, Tecklenburger Straße 161, D-48477 Hörstel, Germania, iar aparatul sau componentele în garanție trebuie expediate pe adresa noastră pe cheltuiala și riscul dvs., însoțite de o copie a actului original de cumpărare de la dealerul specializat OASE, de acest certificat de garanție precum și de prezentarea în scris a defectiunii constatate.

Garanția se pierde dacă se îndepărtează numărul de serie, sau dacă se demontează acvariu.

PIESE DE SCHIMB

Cu piese originale de la OASE, aparatul se păstrează în stare sigură și funcționează în continuare ireproșabil. Desene pentru piesele de schimb și piese de schimb găsiți pe pagina noastră de internet.



www.oase-livingwater.com/spareparts-international-ia

RESETAREA DEFECȚIUNII

Defecțiune	Cauză	Remediere
Apa se murdărește rapid	Cartușul filtrului nu mai este eficient	Înlocuirea cartușului filtrului
	Cantitate hrană prea ridicată	Reduceți cantitatea de hrană
	Efectiv de pești prea ridicat	Reduceți efectivul de pești
Pompa de oxigenare nu pornește	Tensiunea de rețea lipsește	<ul style="list-style-type: none"> Verificați conexiunea pompei de oxigenare la transformator Verificați tensiunea de rețea
	Pompă de oxigenare defectă	Înlocuiți pompa de oxigenare
Pompa de oxigenare provoacă zgomote	Pompa de oxigenare vibrează	Așezați pompa de oxigenare pe o bază mai moale
Mai puține bule de aer în coloana de aer decât de obicei	Duza de aer nu mai este eficientă	Înlocuirea duzei de aer
Pompa de oxigenare provoacă zgomote și, după înlocuirea duzei de aer, formarea bulelor de aer este în continuare redusă	Pompa de oxigenare funcționează numai limitat	Înlocuiți imediat pompa de oxigenare
Illuminarea nu poate fi activată	Tensiunea de rețea lipsește	Verificați tensiunea de rețea și verificați cablurile de conexiune
Modulul de iluminare nu reacționează la comanda de la distanță	Distanță prea mare de la telecomandă la acvariu	Reduceți distanța
	Bateria telecomenzii, epuizată	Înlocuiți bateria
	Telecomanda nu este orientată spre acvariu	Orientați telecomanda spre acvariu

DATE TEHNICE

biOrb HALO			30 LED	60 LED	15 MCR LED	30 MCR LED	60 MCR LED
Transformator de priză	Tensiunea măsurată a înfășurării primare	V CA	230	230	230	230	230
	Tensiune măsurată înfășurare secundară	V CA	12	12	12	12	12
	Frecvența rețelei	Hz	50	50	50	50	50
	Clasă protecție		IP20	IP20	IP20	IP20	IP20
Pompă de oxigenare	Tensiunea măsurată	V CA	12	12	12	12	12
	Putere de calcul	W	0,8	0,8	0,8	0,8	0,8
	Lungime cablu conexiune	m	1,5	1,5	1,5	1,5	1,5
Unitate iluminare	Clasă eficiență energetică		A++	A++	A	A	A
	Eficiență energetică	lm/W	85	85	17	17	17
	Putere de calcul	W	2	2	2,9	2,9	2,9
	Tensiunea măsurată	V CA	12	12	12	12	12
	Lungime cablu conexiune	m	1,5	1,5	1,5	1,4	1,4
Telecomanda MCR	Tip de baterii		-	-	CR 2025	CR 2025	CR 2025

SIMBOLURILE DE PE APARAT

IP 20	Protejat împotriva atingerii cu degetele
	Clasă de protecție II, separare electrică de la rețea în condiții de siguranță prin izolare consolidată sau dublă
	Se utilizează în interior
	A nu se elimina împreună cu deșeurile menajere normale
	Citiți și respectați instrucțiunile de utilizare

Превод на оригиналното упътване за употреба

ПРЕДУПРЕЖДЕНИЕ

- Този уред може да се използва от деца от 8-годишна възраст и нагоре, както и от хора с намалени физически, сензорни или умствени възможности или такива, които нямат опит и познания, само ако са наблюдавани или инструктирани за безопасната употреба и разбират произтичащите от това опасности.
- Децата не играят с уреда.
- Почистването и поддръжката не трябва да се извършват от деца без надзор.
- Преди да пипате във водата, изключете всички уреди в аквариума или издърпайте щепсела от контакта.
- Не използвайте уреда, ако електрическите проводници или корпусът са повредени.
- Свържете уреда само ако електрическите данни на уреда и електрозахранването съвпадат. Данните за уреда се намират върху заводската табела на корпуса му, върху опаковката или в настоящото ръководство.
- Преди работа по уреда извадете щепсела от контакта.

УКАЗАНИЯ ЗА БЕЗОПАСНОСТ

- При дефектен корпус не експлоатирайте уреда.
- При дефектни електрически проводници уредът не бива да се използва.
- Не използвайте електрическия проводник за пренасяне на уреда и не го дърпайте.
- Полагайте проводниците по начин, който ги предпазва от увреждания и не позволява спъване в тях.
- Отваряйте корпуса на уреда или на принадлежащите му части само ако това се изисква изрично според ръководството.
- Извършвайте само работи по уреда, които са описани в това ръководство. Ако проблемите не могат да бъдат отстранени, обърнете се към упълномощен филиал на клиентската служба, а при съмнения – към производителя.
- За уреда използвайте само оригинални резервни части и приспособления от окомплектовката.
- Не извършвайте технически промени по уреда.
- При използването на нагреватели обърнете внимание те да са разрешени за употреба в аквариума и да не докосват акрилната стена на аквариума. Подходящите нагреватели отговарят на изискванията съгласно EN 60335-2-55.
- Пазете щепселните съединения от навлизане на влага.
- Свързвайте уреда само към монтиран според изискванията контакт.

Символите в това упътване

Предупредителни указания

Предупредителните указания в това ръководство са класифицирани със сигнални думи, които показват степента на опасността.

ПРЕДУПРЕЖДЕНИЕ

- Обозначава възможна опасна ситуация.
- При несъблюдаване последствията могат да бъдат смърт или тежко нараняване.

УКАЗАНИЕ

Информация, служеща за по-доброто разбиране или за предотвратяването на евентуални имуществени щети или щети за околната среда.

Други указания

- A Препратка към фигура, напр. фигура А.

ОПИСАНИЕ НА ПРОДУКТА

- Проверете доставения комплект за точност, пълнота и повреди.

<input type="checkbox"/> A	biOrb HALO
1	Ръководство за употреба biOrb HALO
2	Капак с пръстен на капака и осветително устройство
3	Въздушна колона
4	Маркуч за въздух с вграден възвратен клапан
5	Аераторна помпа със захранващ проводник
6	Щекерен трансформатор
7	Керамичен субстрат. – Количеството е специфично за продукта.
8	Пакет с Water Conditioner, песн. Biological Booster
9	Филтърно устройство



ПРЕДУПРЕЖДЕНИЕ

Опасност за живота вследствие задушаване.
Дръжте пластмасовите пликосе и дребни част далеч от малки деца и бебета.

Употреба по предназначение

biOrb HALO да се използва само както следва:

- Като аквариум.
- Експлоатация само с вода при температура на водата от +4 °C ... +35 °C.
- Температурата трябва да е подходяща за рибата. Включените в доставката компоненти могат да се използват само както е описано по-долу за продукти biOrb:
- **Аераторна помпа:** За аериране и снабдяване на аквариума с кислород.
- **Осветително устройство:** За осветление на аквариума.
- **Щекерен трансформатор:** За свързване на аераторната помпа и осветителното устройство към електрическата мрежа.
- Експлоатация при спазване на техническите данни.

За осветление на аквариума biOrb HALO са разрешени следните осветителни устройства:

- biOrb HALO 30/60 LED
- biOrb HALO 15/30/60 MCR LED

Описание на функциите

Аквариум със светодиодно осветление, филтърно устройство и външна аераторна помпа за циркулация на водата.

Цветът на светлината зависи от съответното използвано осветително устройство и можа да бъде бяла или цветна, постоянна или автоматично променяща се.

С изключение на biOrb HALO 30/60 LED всички осветителни устройства могат да се програмират.

biOrb HALO 30/60 LED

- Дневна светлина: белите светодиоди светят постоянно

biOrb HALO 30/60 MCR LED

- Четири режима за автоматично превключване между различните режими на дневната светлина и лунните фази над 24 часа.
- Управление на регулирането на цветовете и яркостта с дистанционно управление.

biOrb HALO 15 MCR LED

- Бяла светлина или цветна светлина с възможност за индивидуално определяне, настройване и намаляване чрез дистанционно управление.

МОНТАЖ И СВЪРЗВАНЕ

Сглобяване на аквариума

Процедирайте по следния начин:

- Внимателно разопаковайте акрилния аквариум.
- Не го излагайте на директна слънчева светлина.
- Поставете само в затворени помещения.
- Не местете напълнения аквариум.
- Не го разполагайте върху или в близост до електроуреди.
- Не го разполагайте в близост до източници на топлина.
- Експлоатация при спазване на техническите данни.

Монтаж на филтърното устройство

Процедирайте по следния начин:

- Отстранете опаковката на филтърния материал.
- B
1. Отворете капака.
 2. Отстранете вложката.
 3. Разкачете въздушната колона от корпуса на филтъра чрез завъртане на четвърт оборот наляво (байонетно съединение) и я извадете.
 4. Поставете въздушната колона върху филтърната вложка и закрепете въздушната колона чрез завъртане на четвърт оборот наляво.
 5. Вкарайте въздушната колона в аквариума и я закрепете към корпуса на филтъра чрез завъртане на четвърт оборот надясно.

Поставяне на керамичния субстрат



УКАЗАНИЕ

Отстранете опаковката на филтърния материал. Преди първата употреба измийте добре с топла чешмяна вода керамичния субстрат, за да отстраните евентуални замърсявания. (→ Смяна на филтърната вложка)

**УКАЗАНИЕ**

- Не използвайте дребни камъчета за аквариум, те биха могли да запушат филтърната вложка.
- Използвайте само включения в комплекта керамичен субстрат.
- Не хвърляйте керамичния субстрат в аквариума, тъй като акрильт може да се надраска.
- Използвайте само частите на керамичния субстрат, които са по-големи от грахово зърно. Отделете другите и ги изхвърлете.

Процедирайте по следния начин:

C

- Измийте включения в комплекта керамичен субстрат, внимателно го поставете в аквариума и го разположете около корпуса на филтъра.

Сглобяване и свързване на аераторната помпа**УКАЗАНИЕ**

Уверете се при монтирането на уреда, че уредът

- се намира извън аквариума.
- не е разположен върху или над аквариума.
- не може да падне във водата или "да се разхожда".

Щети от грешен монтаж не могат да се рекламират в рамките на гаранцията или гаранционното обслужване.

Процедирайте по следния начин:

D

1. Свържете маркуча за въздух, излизащ от аквариума, с въздушното съединение на аераторната помпа и поставете аераторната помпа над бъдещото ниво на водата в аквариума. По този начин се предотвратява изтичане на водата или повреда на помпата, ако вграденният възвратен клапан откаже.
2. Включете захранващия проводник в отделната бухка на щекерния трансформатор, но все още не включвайте щекерния трансформатор в контакта. Първо приклучете с пускането в експлоатация. (→ Въвеждане в експлоатация)

Свързване на осветителния блок**УКАЗАНИЕ**

Осветителните тела не трябва да бъдат потапени във водата или други течности.

Процедирайте по следния начин:

E

1. Включете захранващия проводник в отделната бухка на щекерния трансформатор, но все още

не включвайте щекерния трансформатор в контакта. Първо приклучете с пускането в експлоатация. (→ Въвеждане в експлоатация)

ВЪВЕЖДАНЕ В ЕКСПЛОАТАЦИЯ**Пълнене и обработка на водата**

Водата в аквариума трябва да се обработи чрез добавяне на „Water Conditioner“, респ. „Biological Booster“.

Процедирайте по следния начин:

F

1. Налейте в аквариума чешмяна вода. Приблизително до 5 cm под капака.
2. Срежете пакета „Water Conditioner“ и разпръснете съдържанието във водата.
3. Включете аераторната помпа и след най-малко 24 часа работа разпръснете съдържанието на пакета „Biological Booster“ във водата. (→ Включване / Изключване)

Включване / Изключване**ВНИМАНИЕ**

Светодиод със силно излъчване!

Възможни последствия: Увреждане на очите поради заслепяване.

- Никога не гледайте директно в източника на светлина.

**УКАЗАНИЕ**

Никога не използвайте извод за въздух на празен ход, т. е. без маркуч и устройство за разпръскване на въздух.

Процедирайте по следния начин:

G

1. **Включване:** Поставете щекерния трансформатор в контакта.
 - Внимавайте кабелът да е отпуснат, за да се отцеждат капките.
 - Аераторната помпа се включва веднага.
2. За включването на осветително устройство действайте при нужда двупозиционния превключвател.
3. **Изключване:** Извадете щекерния трансформатор от контакта.

ОБСЛУЖВАНЕ

Процедирайте по следния начин:

- Включете осветителното устройство с двупозиционния превключвател.









Програмиране на biOrb MCR LED

- Преди първата употреба на дистанционното управление го деблокирайте чрез издърпване на малката пластмасова лента.
- Включете осветителното устройство с двупозиционния превключвател.

Процедирайте по следния начин:

H

1. Направете допълнителни настройки с помощта на дистанционното управление.

	Включване на светлината
	Изключване на светлината
	Стартиране на прегледа на възможните цветове на светлината.
	Край на прегледа на възможните цветове на светлината.
	Включване на светодиода в основен цвят червено (R). Съответно зелено (G), синьо (B) и други цветове като комбинация от тези 3 основни цвята. 15 предварително дефинирани цвята.
	Бяла светлина („дневна светлина“, W)
	Регулиране на светлината с димер, 4 степени за яркост: 80 % ... 20 %. За връщане на 100 %, натиснете произволен бутон за избор на цвят на светлината.
	Четири бутона за настройване на режимите на дневната светлина и лунните фази.
	

Режим „Дневна светлина и лунни фази“

Чрез бутони 8 HR, 10 HR, 12 HR или 14 HR може да се променя времето за „дневна светлина“ и „нощна светлина“. „Дневната светлина“ се намалява винаги с 15 min за „изгрев“ и 15 min за „залез“. Обща продължителност на режимите на дневна светлина и нощна светлина: 24 h.

Режим/бутон		Време			
		8 HR	10 HR	12 HR	14 HR
Изгрев	мин.	15	15	15	15
Дневна светлина	ч	7,5	9,5	11,5	13,5
Залез	мин.	15	15	15	15
Нощна светлина	ч	16	14	12	10

ПОЧИСТВАНЕ И ПОДДРЪЖКА

Почистване и поддръжка:

Зона	Работи, които трябва да се извършат
Осветителното устройство	Почистете при нужда. При нужда сменете батерията на дистанционното управление. (→ Смяна на батерията)
Вода в аквариума	Сменяйте частично на всеки 4 до 6 седмици. Заедно с филтърна вложка. (→ Обработка на водата)
Филтърна вложка	Сменяйте на всеки 4 до 6 седмици, в зависимост от броя на рибите. (→ Смяна на филтърната вложка)
Устройство за разпръскване на въздух	Сменяйте на всеки 6 седмици. (→ Смяна на устройството за разпръскване на въздух)
Аераторна помпа	Сменяйте при нужда на всеки 12 месеца. (→ Сглобяване и свързване на аераторната помпа)

Почистване на осветителното устройство

Кърпи за почистване може да получите под формата на OASE biOrb „Комплект за почистване“ (46027).

Процедирайте по следния начин:

- Долна част с осветително тяло: За да не останат драскотини, избършете със специална кърпа за почистване.

Смяна на батерията

Процедирайте по следния начин:

I

1. Обърнете дистанционното управление със задната страна нагоре и отворете гнездото за батериите.
2. Издърпайте напълно държача на батерията и я сменете.
 - Обърнете внимание на полюсите на батерията.
3. Отново поставете държача на батерията в дистанционното управление.

Обработка на водата

Филтърна вложка, средство за обработка на водата и кърпа за почистване могат да се закупят като OASE biOrb Service Kit (46014).

Предпоставка:

24 часа преди това прясната вода е била обработена с „Water Conditioner“ и е оставена, докато достигне стайна температура. Необходимо количество: около една трета от обема на аквариума.

Процедирайте по следния начин:

J

1. Отстранете водата, която трябва да се смени, и при нужда почистете аквариума с кърпа за почистване на акрилно стъкло.

OASE препоръчва:

- biOrb смукател на отпадъци (46025)
 - Кърпи за почистване (46026, използвайте гребата страна за упорити отлагания).
2. Отново напълнете аквариума с обработената вода.

Смяна на филтърната вложка



УКАЗАНИЕ

- Преди началото на работите по поддръжката първо изключете аераторната помпа.
- След края на тези дейности включете отново аераторната помпа.

Процедирайте по следния начин:

- Отстранете опаковката на филтърния материал.

K

1. Разкачете въздушната колона от корпуса на филтъра чрез завъртане на четвърт оборот наляво (байонетно съединение) и я извадете.
2. Разкачете въздушната колона от филтърната вложка чрез завъртане на четвърт оборот надясно и я извадете.
3. Поставете въздушната колона върху новата филтърна вложка и я закрепете чрез завъртане на четвърт оборот наляво.
4. Вкарайте въздушната колона в аквариума и я закрепете към корпуса на филтъра чрез завъртане на четвърт оборот надясно.

Смяна на устройството за разпръскване на въздух

Предпоставка:

- Аераторната помпа е изключена и въздушният маркуч е издърпан от нея.

Процедирайте по следния начин:

L

1. Демонтирайте въздушната колона. (→ Смяна на филтърната вложка)
2. Изтеглете устройството за разпръскване на въздух и го сменете.
3. Поставете филтърната вложка във въздушната колона и монтирайте въздушната колона.

Проверка на възвратния клапан

Возвратният клапан е дефектен, ако вода от аквариума изтича във въздушния маркуч.

Процедирайте по следния начин:

M

1. Изключете аераторната помпа и издърпайте въздушния маркуч от нея.
2. Дръжте този край по-ниско от нивото на водата в аквариума.
3. Ако изтича вода, възвратният клапан трябва да се смени. (→ Смяна на възвратния клапан)

Смяна на възвратния клапан

Предпоставка:

- Аераторната помпа е изключена и въздушният маркуч е издърпан от нея.

Процедирайте по следния начин:

N

1. Сменете дефектния възвратен клапан.
 - Възвратният клапан се доставя с монтиран въздушен маркуч.
 - Обърнете внимание на правилното монтажно положение.
2. Ако дефектният клапан не може да се освободи, отрежете въздушния маркуч възможно най-близо до дефектния възвратен клапан и монтирайте там нов възвратен клапан.
3. Отново монтирайте въздушния маркуч към аераторната помпа и едва след това я включете отново.

БЪРЗО ИЗНОСВАЩИ СЕ ЧАСТИ

- Керамичен субстрат
- Устройство за разпръскване на въздух
- Филтърна вложка

ИЗХВЪРЛАНЕ



УКАЗАНИЕ

Този уред съдържа електронни детайли и не бива да се изхвърля като битов отпадък!

- Отрежете кабелите, за да стане уредът неизползваем.
- За смяна свалете акумулаторите или батериите от уреда и ги изхвърлете отделно чрез предвидената за целта система за събиране и извозване на отпадъци.
- Изхвърлете уреда чрез предвидената за целта система за събиране и извозване на отпадъци.



УКАЗАНИЕ

Изхвърляне като отпадък на батерии

Батериите да не се изхвърлят при битовите отпадъци.

- Изхвърляйте батериите само чрез предвидената за целта система за събиране и извозване на отпадъци.

Изхвърляне като отпадък на батерии в рамките на Европейската общност

Като потребители сте задължени от закона да връщате употребените батерии. Връщането обратно не се заплаща.

- Отстранете като отпадък батериите или с помощта на обществената система за обратно приемане и рециклиране във вашия град или община, или върнете батериите там, където сте ги купили.

Маркировка за батерии, съдържащи опасни вещества

Pb = батерията съдържа олово

Cd = батерията съдържа кадмий

Hg = батерията съдържа живак

Li = батерията съдържа литий

ГАРАНЦИЯ

OASE GmbH поема гаранция за производителя за настоящия, придобит от Вас уред на OASE съгласно долните условия на гаранцията от **24 месеца**. Сроктът на гаранцията започва да тече с първоначалното закупуване от специализиран дистрибутор на OASE. Следователно при препродажба срокът на гаранцията не се подновява. При предоставена гаранция срокът на гаранцията нито се удължава, нито се подновява. Предвидените по закон права на купувача, по-специално по отношение на гаранцията, остават действащи и не се ограничават от настоящата гаранция.

Гаранционни условия

OASE GmbH дава гаранция за безупречно, отговарящо на целта състояние и обработка, правилно

сглобяване и надлежно функциониране. Гаранцията се предоставя, по наш избор, чрез безвъзмезден ремонт, съответно безплатна доставка на резервни части или на нов уред. Ако въпросният тип уред вече не се произвежда, си запазваме правото да доставим заместващ уред по наш избор от нашия асортимент, който е възможно най-близо до типа уред, обект на рекламацията. Рекламации, чиято причина се свежда до грешки в монтажа и обслужването, както и недостатъчно поддържане, напр. употреба на неподходящо почистващо средство или не извършвана поддръжка, употреба не по предназначение, повреда поради злополука, падане, удар, замръзване, отрязване на щекери, скъсяване на кабели, отлагания на варовик или неквалифицирани опити за ремонт, не попадат под нашата гаранционна защита. Поради това, по отношение на правилната употреба се позоваваме на упътването за употреба, което е съставна част от гаранцията. Износващи се части, като напр. осветителни тела, не са съставна част от гаранцията.

Компенсация за разходи за демонтаж и монтаж, проверка, претенции за пропуснати ползи и обезщетения за загуби също са изключени от гаранцията, както и претенции за други щети и загуби, независимо от какъв вид, които са били причинени от уреда или неговата употреба.

Гаранцията важи само за държавата, в която уредът е закупен от специализиран дистрибутор на OASE. За настоящата гаранция е в сила германското право, с изключение на Спогодбата на Обединените нации за договори за международна покупка на стоки (CISG).

Гаранционни претенции могат да се предявяват само към фирма OASE GmbH, Tecklenburger Straße 161, D-48477 Hörstel, Германия, като ни изпратите уреда или част на уреда за рекламация с оригиналната касова бележка от специализирания дистрибутор на OASE без транспортни разходи за нас и на Ваш собствен риск при транспорта, настоящия гаранционен документ, както и писмено описание на дефекта за рекламация.

Гаранцията отпада, серийният номер бъде свален или аквариумът бъде демонтиран.

РЕЗЕРВНИ ЧАСТИ

С оригинални части от OASE уредът ще продължи да функционира безопасно и надеждно.

Резервни части и схеми към тях ще откриете на нашата интернет страница.



www.oase-livingwater.com/spareparts-international-ia





ОТСТРАНЯВАНЕ НА НЕИЗПРАВНОСТИ

Неизправност	Причина	Помощ за отстраняване
Водата бързо се замърсява	Изчерпан ефект на филтърната вложка	Смяна на филтърната вложка
	Количеството храна е прекалено голяма Броят на рибите е прекалено голям	Намалете количеството храна Намалете броя на рибите
Аераторната помпа не работи	Липсва напрежение в мрежата	<ul style="list-style-type: none"> Проверете свързването на аераторната помпа към трансформатора Проверете напрежението в мрежата
	Аераторната помпа е дефектна	Сменете аераторната помпа
Аераторна помпа работи шумно	Аераторната помпа вибрира	Поставете аераторната помпа върху по-мека основа
По-малко въздушни мехурчета във въздушната тръба от обикновено	Устройството за разпръскване на въздух е изтощено	Смяна на устройството за разпръскване на въздух
	Аераторна помпа работи шумно и след смяната на устройството за разпръскване на въздух образуването на мехурчета остава намалено	Аераторната помпа е с ограничена функционалност
Осветлението не може да се включи	Липсва напрежение в мрежата	Проверете мрежовото напрежение и захранващите кабели
Осветителният модул не реагира на дистанционното управление	Разстоянието между дистанционното управление и аквариума е прекалено голямо	Намалете разстоянието
	Батерията на дистанционното управление е изтощена	Сменете батерията
	Дистанционното управление не е насочено към аквариума	Насочете дистанционното управление към аквариума

ТЕХНИЧЕСКИ ДАННИ

biOrb HALO			30 LED	60 LED	15 MCR LED	30 MCR LED	60 MCR LED
Щекерен трансформатор	Номинално напрежение първично	V AC	230	230	230	230	230
	Номинално напрежение вторично	V AC	12	12	12	12	12
	Мрежова честота	Hz	50	50	50	50	50
	Вид защита		IP20	IP20	IP20	IP20	IP20
Аераторна помпа	Разчетно напрежение	V AC	12	12	12	12	12
	Разчетна мощност	W	0,8	0,8	0,8	0,8	0,8
	Дължина на свързващия кабел	m	1,5	1,5	1,5	1,5	1,5
Осветителното устройство	Клас на енергийна ефективност		A++	A++	A	A	A
	Енергийна ефективност	lm/W	85	85	17	17	17
	Разчетна мощност	W	2	2	2,9	2,9	2,9
	Разчетно напрежение	V AC	12	12	12	12	12
	Дължина на свързващия кабел	m	1,5	1,5	1,5	1,4	1,4
Дистанционно управление MCR	Вид батерия		-	-	CR 2025	CR 2025	CR 2025

СИМВОЛИ ВЪРХУ УРЕДА

IP 20	Защитен от докосване с пръсти
	Защитен клас II, надеждно изолиране от електрическата мрежа посредством подсилена или двойна изолация.
	Използвайте на закрито.
	Да не се изхвърля с обикновените битови отпадъци
	Прочетете и съблюдавайте ръководството за употреба

Переклад оригінального посібника з експлуатації

ПОПЕРЕДЖЕННЯ

- Діти від 8 років і старше, а також люди з обмеженими фізичними, сенсорними чи психічними можливостями або люди з невеликим досвідом та об'ємом знань можуть користуватись цим приладом, якщо вони при цьому знаходяться під контролем або отримали інструкції по безпечному поводженні з приладом, з повним розумінням всіх небезпек при роботі з ним.
- Діти не можуть гратися з приладом.
- Дітям заборонено чистити чи обслуговувати без належного контролю з боку дорослих.
- Перед тим як торкнутися води, вимкніть усі прилади в акваріумі або витягніть штепсельну вилку.
- Не використовуйте прилад в разі пошкодження електричних з'єднань або корпусу.
- Під'єднайте пристрій лише в тому випадку, якщо електричні характеристики приладу збігаються з характеристиками джерела струму. Дані приладу містяться на заводській табличці, на упаковці або в цій інструкції.
- Перед проведенням робіт на пристрої витягнути вилку з розетки.

ІНСТРУКЦІЯ З ТЕХНІКИ БЕЗПЕКИ

- Забороняється використовувати пристрій у випадку пошкодження корпусу!
- При пошкодженні електричних кабелів експлуатувати пристрій заборонено.
- Забороняється тягнути або нести пристрій за електричні кабелі.
- Кабелі слід прокладати так, щоб захистити їх від ушкоджень і не створювати небезпеку падіння для людей.
- Відкривайте корпус пристрою або його компонентів лише за наявності чітких вказівок щодо цього в інструкції.
- Проводьте на пристрої тільки ті роботи, які описані в цій інструкції. Якщо проблеми не вдається усунути, зверніться до авторизованого сервісного центру або, в разі сумнівів, до виробника.
- Для пристрою можна використовувати тільки оригінальні запасні частини й оригінальне оснащення.
- Забороняється змінювати конструкцію пристрою.
- При використанні водонагрівачів дізнайтеся, чи дозволено їх використання в акваріумі, та не торкайтеся акрилової стінки акваріума. Відповідні нагрівачі відповідають вимогам стандарту EN 60335-2-55.
- Штепсельні роз'єми необхідно захистити від впливу вологи.
- Підключайте прилад тільки до розетки, встановленої згідно з інструкцією.

Символи, що використані у цій інструкції з експлуатації

Попереджувальні знаки

Попереджувальні сигнали в цій інструкції класифікуються за допомогою сигнальних слів, які позначають розмір загрози.

ПОПЕРЕДЖЕННЯ

- Означає можливо небезпечну ситуацію.
- При недотримання може призвести до смерті або важкої травми.

ВКАЗІВКА

Інформація, що слугує кращому розумінню або запобіганню можливої шкоди майну чи навколишньому середовищу.

Подальші вказівки

- А Посилання на малюнок, наприклад малюнок А.

ОПИС ВИРОБУ

- Перевірте комплект постачання на предмет відповідності, повноти та можливих пошкоджень.

<input type="checkbox"/> А	biOrb HALO
1	Посібник з експлуатації biOrb HALO
2	Кришка з ободком кришки й блоком освітлення, що може відрізнятись в залежності від конкретного виробу
3	Трубка подачі повітря
4	Повітряний шланг із вбудованим зворотнім клапаном
5	Насос аератора зі з'єднувальним кабелем
6	Трансформатор зі штекерним роз'ємом
7	Керамічний субстрат – Кількість відрізняється в залежності від продукту
8	Паке́т з Water Conditioner або Biological Booster
9	Фільтр



ПОПЕРЕДЖЕННЯ

Загроза задухи.

Тримайте поліетиленові пакети та дрібні деталі в недоступному для маленьких дітей місці.

Використання пристрою за призначенням

biOrb HALO використовувати виключно за таким призначенням:

- В якості акваріума.
- Дозволяється використовувати прилад тільки з водою при температурі води +4 °C ... +35 °C.
- Температура води повинна бути придатною для риби.

Компоненти, що входять до комплекту, можна використовувати лише в наступних випадках для продукції biOrb.

- **Насос аератора:** Для вентиляції та забезпечення акваріума киснем.
- **Блок вентилятора насоса:** Для освітлення акваріума.
- **Штекер трансформатора:** Для підключення насоса аератора і блоку освітлення до електричної мережі.
- Експлуатація з дотриманням технічних характеристик.

Для освітлення акваріума biOrb HALO дозволяється використовувати такі блоки освітлення:

- biOrb HALO 30/60 LED
- biOrb HALO 15/30/60 MCR LED

Описання принципу дії пристрою

Акваріум зі світлодіодним освітленням, блоком фільтрування і зовнішнім насосом аератора для циркуляції води.

Колір світла залежить від використовуваного блоку освітлення, світло може бути білим або різнокольоровим, постійним або змінюваним в автоматичному режимі.

За винятком biOrb HALO 30/60 LED, всі блоки освітлення можуть бути запрограмовані.

biOrb HALO 30/60 LED

- Денне світло: постійно світить білий світлодіод

biOrb HALO 30/60 MCR LED

- Чотири режими для автоматичної зміни різних фаз денного та місячного світла протягом 24 годин.
- Керування варіантами кольору та приглушення через дистанційне керування.

biOrb HALO 15 MCR LED

- Біле світло або індивідуально вибране кольорове світло, що встановлюється, і яскравість якого регулюється за допомогою пульту дистанційного управління.

ВСТАНОВЛЕННЯ ТА ПІДКЛЮЧЕННЯ

Встановлення акваріума

Необхідно виконати наступні дії:

- Розпакування акрилового акваріума проводити з обережністю.
- Не піддавати впливу прямих сонячних променів.
- Встановлювати у закритих приміщеннях
- Не пересувати наповнений акваріум.
- Не розмішувати акваріум над електричними приладами або біля електричних приладів.
- Не розмішувати біля джерел тепла.
- Експлуатація з дотриманням технічних характеристик.

Установлення блоку фільтрування

Необхідно виконати наступні дії:

- Зняти упаковку з фільтруючого матеріалу.

В

1. Відкрити кришку.
2. Видалити фільтрувальний елемент.
3. Колонку для повітря від'єднати від корпусу фільтра, повернувши її на чверть обороту вліво (байонетний замок) і потягнувши вгору.
4. Встановити колонку для повітря на фільтрувальний елемент і закріпити колонку, повернувши її на чверть обороту вліво.
5. Ввести колонку для повітря в акваріум і закріпити на корпусі фільтра, повернувши її на чверть обороту вправо.

Розміщення керамічного субстрату



ВКАЗІВКА

Зняти упаковку з фільтруючого матеріалу. Керамічний субстрат перед першим використанням добре промити теплою водопровідною водою для видалення будь-яких забруднень. (→ Зміна фільтрувального елемента)



ВКАЗІВКА

- Не використовувати для акваріума гравій, він може засмітити фільтрувальний елемент.
- Використовуйте лише керамічний субстрат, що входить в комплект постачання.
- Не кидайте керамічний субстрат в акваріум, оскільки він може подрпати акрил.
- Використовуйте тільки ті частинки керамічного субстрату, розмір яких більше горошини. Інші частинки відділіть і утилізуйте.

Необхідно виконати наступні дії:

C

- Керамічний субстрат, що входить в комплект постачання, помийте, обережно помістіть в чашу і розкладіть навколо корпусу фільтра.

Встановлення і підключення насоса аератора



ВКАЗІВКА

При встановленні приладу треба впевнитися, що прилад

- знаходиться поза,
- на або над акваріумом,
- не має можливості впасти у воду чи намокнути.

Рекламації щодо пошкоджень через неправильне встановлення, не можуть розглядатися в рамках надання гарантійних обов'язків.

Необхідно виконати наступні дії:

D

1. З'єднайте повітряний шланг, що йде з акваріума, з патрубком для підведення повітря насоса аератора і розмістіть насос аератора вище передбаченого у майбутньому рівня води в акваріумі. Таким чином створюється перешкода для витікання води або пошкодження насоса у випадку, якщо вбудований зворотній клапан вийде із ладу.
2. Під'єднайте штекер кабелю в окреме гніздо штекера трансформатора, але не вмикайте штекер трансформатора в розетку. Завершіть перше введення в експлуатацію.(→ Уведення в експлуатацію)

Підключення елемента освітлення



ВКАЗІВКА

Елементи освітлення не можна занурювати в воду або інші рідини.

Необхідно виконати наступні дії:

E

1. Під'єднайте штекер кабелю в окреме гніздо штекера трансформатора, але не вмикайте штекер трансформатора в розетку. Завершіть перше введення в експлуатацію.(→ Уведення в експлуатацію)

УВЕДЕННЯ В ЕКСПЛУАТАЦІЮ

Наповнення акваріума водою і здійснення її обробки

Вода в акваріумі повинна бути оброблена за допомогою додавання «Water Conditioner» або «Biological Booster».

Необхідно виконати наступні дії:

F

1. Наповніть акваріум водою з водопроводу. До рівня приблизно на 5 см нижче рівня кришки.
2. Розріжте пакет «Water Conditioner» і висипте його вміст у воду.
3. Увімкніть насос аератора і через щонайменше 24 год часу дії висипте у воду вміст пакета «Biological Booster». (→ Вмикання/вимикання)

Вмикання/вимикання



ОБЕРЕЖНО

Сильне світлодіодне випромінювання. Можливі наслідки: травма очей через спалахи.

- Ніколи не дивитися безпосередньо на джерело випромінювання.



ВКАЗІВКА

Ніколи не давайте працювати пристрою для подачі повітря в холосту, тобто без шланга та розпилювача повітря.

Необхідно виконати наступні дії:

G

1. **Увімкнення:** Вставити вилку трансформатора зі штекерним роз'ємом в розетку.
 - Зверніть увагу на наявність петлі для зливу крапель.
 - Насос аератора одразу вмикається.
2. Для увімкнення блоку освітлення за необхідності задіюється додатково вмикач/вимикач.
3. **Вимкнення.** Витягти вилку трансформатора зі штекерним роз'ємом.

ОБСЛУГОВУВАННЯ

Необхідно виконати наступні дії:

- Блок освітлення вмикається вмикачем/вимикачем.









Програмування biOrb MCR LED

- Перед першим використанням пульт дистанційного управління розблоковують, витягнувши маленьку пластмасову пластинку.
- Блок освітлення вмикається вмикачем/вимикачем.

Необхідно виконати наступні дії:

Н

1. Подальші налаштування здійснюйте за допомогою пульта дистанційного управління.

	Увімкнути світло
	Вимкнути світло
	Запуск прогону можливих кольорів освітлення.
	Кінець прогону можливих кольорів освітлення.
	Увімкнення світлодіода основного червоного (R) кольору. Відповідно зелений (G), синій (B) або інший відтінок, який утворюється при поєднанні цих 3 основних кольорів. 15 заздалегідь заданих кольорів.
	Біле світло («Денне світло», W)
	Приглушення світла, 4 ступені яскравості: 80 % ... 20 %. Для повернення до рівня 100 % натисніть будь-яку кнопку для вибору кольору світла.
	Чотири клавіші для налаштування фази денного та місячного світла.
	

Фази денного та місячного світла

При натисканні клавіш 8 HR, 10 HR, 12 HR або 14 HR змінюється час для «Денного світла» та «Нічного світла». Параметр «Денне світло» завжди зменшуються на параметри 15 min «Сходу сонця» та 15 min «Заходу сонця». Загальна тривалість фази денного та нічного світла: 24 h.

Режим/клавіша		Час			
		8 HR	10 HR	12 HR	14 HR
Схід сонця	мін.	15	15	15	15
Денне світло	год	7,5	9,5	11,5	13,5
Захід сонця	мін.	15	15	15	15

Нічне світло	год	16	14	12	10
--------------	-----	----	----	----	----

ЧИСТКА І ДОГЛЯД

Очищення й обслуговування

Зона	Проведені роботи
Блок освітлення	Очистіть за необхідності. Замініть батареюку пульта дистанційного управління за необхідності. (→ Замініть батарею)
Вода в акваріумі	Частково замінювати кожні 4–6 тижнів. Разом з фільтрувальним елементом. (→ Виконання обробки води)
Фільтрувальний елемент	Частково замінювати кожні 4–6 тижнів, в залежності від кількості рибок. (→ Зміна фільтрувального елемента)
Розпилювач повітря	Замінювати кожні 6 місяців. (→ Заміна розпилювач повітря)
Насос аератора	По можливості, замінювати кожні 12 місяців. (→ Встановлення і підключення насоса аератора)

Очистіть блок освітлення

Серветки для чищення доступні як OASE biOrb „Набір серветок для чищення“ (46027).

Необхідно виконати наступні дії:

- Нижня сторона з лампочкою: Для уникнення подряпин очищувати тільки спеціальною серветкою для чищення.

Замініть батарею

Необхідно виконати наступні дії:

І

1. Поверніть пульт дистанційного керування зворотньою стороною догори та відкрийте відділення для батарейок.
2. Повністю витягніть тримач батарейки й замініть батарейку.
 - Зверніть увагу на полярність батарейки.
3. Перемістіть тримач батарейки знову в пульт дистанційного управління.

Виконання обробки води

Фільтрувальний елемент, засіб для обробки води і тканина для очищення надаються як OASE biOrb Service Kit (46014).

Умова:

Свіжа вода попередньо обробляється протягом 24 год. За допомогою «Water Conditioner» і відстоюється, поки не досягне кімнатної температури. Необхідна кількість: приблизно одна третина від об'єму акваріума.

Необхідно виконати наступні дії:

J

1. Воду, яку необхідно замінити, виливають і, за необхідності, очищають акваріум серветкою для очищення акрилового скла.

OASE рекомендує

- biOrb HALO 46025
 - Серветки для очищення (46026, використовувати з шорсткої сторони тільки для стійких відкладень).
2. Акваріум знову наповнюють обробленою водою.

Зміна фільтрувального елемента



ВКАЗІВКА

- Перед початком технічного обслуговування вимкнути насос аератора.
- Після закінчення цієї роботи увімкнути насос аератора знову.

Необхідно виконати наступні дії:

- Зняти упаковку з фільтруючого матеріалу.

K

1. Колонку для повітря від'єднати від корпусу фільтра, повернувши її на чверть обороту вліво (байонетний замок) і потягнувши вгору.
2. Колонку для повітря від'єднати від корпусу фільтра, повернувши її на чверть обороту вправо й потягнувши вгору.
3. Встановити колонку для повітря на новий фільтрувальний елемент і закріпити, повернувши її на чверть обороту вліво.
4. Вести колонку для повітря в акваріум і закріпити на корпусі фільтра, повернувши її на чверть обороту вправо.

Заміна розпилювач повітря

Умова:

- Насос аератора вимкнений і повітряний шланг від'єднаний від насоса аератора.

Необхідно виконати наступні дії:

L

1. Зняття колонки для повітря. (→ Зміна фільтрувального елемента)
2. Розпилювач повітря зняти та замінити.
3. Встановити фільтрувальний елемент в колонку для повітря та встановити її.

Перевірка зворотного клапана

Зворотний клапан несправний, якщо вода з акваріума може потрапляти в повітряний шланг.

Необхідно виконати наступні дії:

M

1. Вимкніть насос аератора і від'єднайте повітряний шланг від насоса аератора.

2. Тримайте його закінчення нижче рівня води в акваріумі.

3. Коли виллється вся вода, зворотній клапан необхідно замінити. (→ Заміна зворотного клапана)

Заміна зворотного клапана

Умова:

- Насос аератора вимкнений і повітряний шланг від'єднаний від насоса аератора.

Необхідно виконати наступні дії:

N

1. Замініть несправний зворотній клапан.
 - Зворотний клапан поставляється з встановленим повітряним шлангом.
 - Переконайтесь в правильному положенні при монтажі.
2. Якщо несправний клапан неможливо вийняти, відріжте повітряний шланг якомога ближче до несправного зворотного клапана і встановіть новий зворотній клапан.
3. Повітряний шланг встановіть знову на насос аератора і тільки після цього увімкніть насос аератора.

ДЕТАЛІ, ЩО ШВИДКО ЗНОШУЮТЬСЯ

- Керамічний субстрат
- Розпилювач повітря
- Фільтрувальний елемент

УТИЛІЗАЦІЯ



ВКАЗІВКА

Цей пристрій містить електронні деталі, його заборонено утилізувати разом із побутовими відходами!

- Відрізати кабель пристрою, щоб зробити його непридатним для використання.
- Необхідно видалити з пристрою акумуляторні батарейки або акумулятори, придатні для заміни, та утилізувати їх окремо через передбачену для цього систему повернення відходів.
- Утилізуйте прилад через передбачену для цього систему повернення відходів.



ВКАЗІВКА

Утилізація батарейок

Батарейки не можна викидати разом із побутовим сміттям.

- Утилізуйте батарейки лише через передбачену для цього систему повернення відходів.

Утилізація батарейок в країнах Європейської співдружності

Споживач зобов'язаний за законом повертати використані батарейки. Повернення є безкоштовним.

- Утилізуйте батарейки через загальнодоступні системи повернення відходів у вашому місті чи громаді, або повертайте їх туди, де вони були придбані.

Маркування батарейок, що містять шкідливі речовини

Pb = акумулятор містить свинець

Cd = акумулятор містить кадмій

Hg = акумулятор містить ртуть

Li = акумулятор містить літій

ГАРАНТІЯ

Компанія OASE GmbH як виробник надає гарантію на пристрій OASE, який ви придбали, згідно з наведеними нижче умовами строком на **24 місяці**. Відлік гарантійного строку розпочинається з моменту купівлі у спеціалізованого дилера OASE. У випадку повторного продажу гарантійний строк не поновлюється. При гарантійному обслуговуванні гарантійний строк не продовжується і не поновлюється. Ваші законні права як покупця, зокрема ті, що впливають із гарантійних зобов'язань, і далі належать вам і не порушуються цією гарантією.

Умови надання гарантії

Компанія OASE GmbH гарантує бездоганні властивості своїх виробів та обробку матеріалів відповідно до призначення, кваліфіковану збірку та належне функціонування. У гарантійному випадку на вибір виробника здійснюється безкоштовний ремонт, безкоштовно надсилаються запчастини або новий виріб на заміну придбаному. Якщо пристрої

такого типу, як ви придбали, більше не виготовляється, ми залишаємо за собою право надіслати вам інший пристрій на заміну з нашого асортименту, який максимально схожий на той, що підлягає гарантійній заміні. Гарантія не поширюється на випадки, пов'язані з помилками при встановленні та експлуатації, недостатнім доглядом, застосуванням непридатних засобів чищення, відмовою від технічного обслуговування, використанням не за призначенням, пошкодженнями в результаті аварій, ударами, дією низьких температур, відрізанням штекера, вкороченням кабелю, відкладеннями накипу або спробами некваліфікованого ремонту. У зв'язку з цим для забезпечення належного використання наполегливо радимо дотримуватися інструкції. Дотримання інструкції є однією з умов надання гарантії. Гарантія не поширюється на витратні матеріали та деталі, які швидко зношуються, наприклад, лампочки.

Відшкодування витрат на демонтаж, монтаж та випробування, а також відшкодування упущеного прибутку і збитків не покривається гарантією. Також не розглядаються будь-які інші претензії щодо відшкодування збитків і втрат будь-якого виду, пов'язаних із пристроєм або його використанням.

Гарантія діє тільки для тієї країни, в якій пристрій був придбаний у спеціалізованого дилера OASE. Відносно цієї гарантії діє німецьке законодавство. Застосування Конвенції ООН про договори міжнародної купівлі-продажу товарів (CISG) виключено.

Звернення щодо гарантійного обслуговування приймаються тільки в компанії OASE GmbH за адресою Tecklenburger Straße 161, D-48477 Hörstel (Німеччина). Для розглядання гарантійного випадку необхідно переслати пристрій або компонент пристрою з копією оригінального документа, що підтверджує купівлю у спеціалізованого дилера OASE, цим гарантійним талоном та описом дефекту в письмовій формі. Покупець сплачує пересилку і бере на себе усі транспортні ризики.

Гарантія втрачає силу, якщо знімається серійний номер або демонтується акваріум.

ЗАПАСНІ ЧАСТИНИ

Завдяки оригінальним частинам OASE пристрій знаходиться у безпечному стані та, крім того, працює надійно.

Зображення запасних частин та самі запасні частини можна знайти на нашому інтернет-сайті.



www.oase-livingwater.com/spareparts-international-ia





УСУНЕННЯ НЕСПРАВНОСТІ

Несправність	Причина	Усунення
Вода швидко забруднюється	Фільтраційна здатність фільтрувального елемента вичерпана	Заміна фільтрувального елемента
	Кількість корму занадто велика	Зменшити кількість корму
	Кількість поміщеної в акваріум риби занадто висока	Зменшити кількість риби
Насос аератора не запускається	Відсутня напруга в мережі	<ul style="list-style-type: none"> Перевірити, чи приєднаний насос аератора до трансформатора Перевірити напругу в мережі
	Насос аератора несправний	Замінити насос аератора
Насос аератора створює шуми	Насос аератора вібує	Помістити насос аератора на м'яку основу
Менше, ніж звичайно, повітряних бульбашок у трубці повітропроводу	Розпилювач повітря відпрацьований	Заміна розпилювача повітря
Насос аератора створює шуми і після заміни розпилювача повітря виділення бульбашок не збільшується	Насос аератора придатний до експлуатації тільки в обмеженому режимі	Негайно замінити насос аератора
Освітлення не вмикається	Відсутня напруга в мережі	Перевірте напругу в мережі та з'єднувальні кабелі
Модуль освітлення не реагує на пульт дистанційного управління	Відстань між пультом дистанційного керування і акваріумом занадто велика	Зменшити відстань
	Заряд батарейки пульта дистанційного керування вичерпано	Замінити батарейку
	Пульт дистанційного керування не вказує на акваріум	Вирівняти пульт дистанційного керування на акваріум

ТЕХНІЧНІ ХАРАКТЕРИСТИКИ

biOrb HALO			30 LED	60 LED	15 MCR LED	30 MCR LED	60 MCR LED
Трансформатор зі штекерним роз'ємом	Первинна розрахункова напруга	В змінно о струму	230	230	230	230	230
	Вторинна розрахункова напруга	В змінно о струму	12	12	12	12	12
	Частота мережі	Гц	50	50	50	50	50
	Ступінь захисту		IP20	IP20	IP20	IP20	IP20
Насос аератора	Розрахункова напруга	В змінно о струму	12	12	12	12	12
	Розрахункова потужність	Вт	0,8	0,8	0,8	0,8	0,8
	Довжина з'єднувального кабелю	м	1,5	1,5	1,5	1,5	1,5
Блок освітлення	Клас енергозбереження		A++	A++	A	A	A
	Енергозбереження	Лм/Вт	85	85	17	17	17
	Розрахункова потужність	Вт	2	2	2,9	2,9	2,9
	Розрахункова напруга	В змінно о струму	12	12	12	12	12
	Довжина з'єднувального кабелю	м	1,5	1,5	1,5	1,4	1,4
	Дистанційне управління MCR	Тип батареї		-	-	CR 2025	CR 2025

СИМВОЛИ НА ПРИСТРОЇ

IP 20	Захист від контакту з пальцями руки людини
	Клас захисту II, захисне розділення електричної мережі за рахунок посиленої або подвійної ізоляції.
	Використовувати у приміщенні
	Забороняється утилізувати зі звичайним побутовим сміттям
	Прочитайте та врахуйте інструкцію з експлуатації

Перевод руководства по эксплуатации - оригинала

ПРЕДУПРЕЖДЕНИЕ

- Дети от 8 лет и старше, а также люди с ограниченными физическими, органолептическими или ментальными возможностями, люди с небольшим опытом и объемом знаний могут пользоваться этим устройством, находясь при этом под контролем взрослых или получив от них советы по безопасному обращению с устройством и поняв опасности при работе с ним.
- Дети не должны играть с устройством.
- Дети не должны чистить или ремонтировать устройство без надлежащего контроля со стороны взрослых.
- Прежде чем дотронуться до воды, отключите все устройства в аквариуме или выньте сетевой штекер из розетки.
- Нельзя пользоваться устройством, если его корпус или электрокабели повреждены.
- Подключать устройство к электросети можно только в том случае, когда электрические характеристики устройства совпадают с данными электропитания. Данные устройства указаны на заводской табличке, на упаковке или в данном руководстве.
- Перед началом работ с прибором необходимо вынуть сетевой штекер из розетки.

УКАЗАНИЯ ПО ТЕХНИКЕ БЕЗОПАСНОСТИ

- В случае неисправного корпуса эксплуатация устройства запрещена.
- В случае неисправного электрокабеля эксплуатация устройства запрещена.
- Носить устройство или тянуть его за кабель запрещается.
- Прокладку кабеля выполняйте с защитой от повреждений и так, чтобы через него нельзя было споткнуться.
- Открывайте корпус устройства или принадлежащие к нему части только тогда, когда в настоящем руководстве по эксплуатации на это четко указано.
- В устройстве нужно выполнять только те работы, которые описаны в настоящем руководстве по эксплуатации. Если трудности в работе устройства не устраняются, тогда просим обратиться в авторизованную сервисную службу или в случае сомнения прямо к изготовителю.
- Используйте для устройства только оригинальные запасные части и принадлежности.
- Выполнять технические изменения на устройстве запрещается.
- При использовании нагревателей нужно чтобы они имели сертификат для эксплуатации в аквариумах и чтобы они во время работы не прикасались к акриловым стенкам аквариума. Пригодные нагреватели отвечают требованиям EN 60335-2-55.
- Защищайте штекерные соединения от влаги.
- Устройство нужно подключать только к правильно установленной розетке.

Символы, используемые в данном руководстве по эксплуатации

Предупредительные указания

Классификация предупредительных указаний в данном руководстве происходит сигнальными словами, которые отображают степень опасности.



ПРЕДУПРЕЖДЕНИЕ

- Обозначает возможную опасную ситуацию.
- Несоблюдение может привести к смерти или тяжелым травмам.



УКАЗАНИЕ

Информация, служащая для лучшего понимания, а также для предотвращения возможного материального ущерба или вредного воздействия на окружающую среду.

Дальнейшие указания

- A Ссылка на рисунок, напр., рисунок А.

ОПИСАНИЕ ИЗДЕЛИЯ

- Проверить объем поставки на правильность, комплектность и на наличие возможных повреждений.

<input type="checkbox"/> A	biOrb HALO
1	Руководство по эксплуатации biOrb HALO
2	Крышка с крышечным кольцом и зависящим от изделия осветительным модулем
3	Воздушная колонка
4	Воздушный шланг с установленным обратным клапаном
5	Аэрирующий насос с кабелем
6	Трансформатор со штекерным разъёмом
7	Керамический субстрат. – Количество зависит от изделия
8	Пакет с Water Conditioner или Biological Booster
9	Фильтровальный блок



ПРЕДУПРЕЖДЕНИЕ

Опасно для жизни вследствие удушья. Пластиковые пакеты и мелкие детали держите подальше от маленьких и грудных детей.

Использование прибора по назначению

biOrb HALO применять исключительно в следующих целях:

- В качестве аквариума.
- Эксплуатация только в воде при температуре воды от +4 °C до +35 °C.
- Температура вода должна подходить для рыб.

Входящие в комплект поставки компоненты можно использовать следующим образом и только для biOrb продуктов:

- **Аэрирующий насос:** Для вентиляции и обеспечения аквариума кислородом.
- **Осветительный модуль:** Для освещения аквариума.
- **Штекерный трансформатор:** Для подключения к сети аэрирующего насоса и осветительного модуля.
- Эксплуатация при соблюдении технических данных.

Для освещения аквариума biOrb HALO для работы с аквариумом сертифицированы следующие осветительные модули:

- biOrb HALO 30/60 LED
- biOrb HALO 15/30/60 MCR LED

Описание принципа действия прибора

Аквариум со светодиодной подсветкой, фильтровальным блоком и внешним аэрирующим насосом для циркуляции воды.

Свет может иметь различную окраску и зависит от используемого осветительного модуля. Свет может

быть белым или цветным, постоянным или автоматически изменяющимся.

За исключением biOrb HALO 30/60 LED все остальные осветительные модули можно программировать.

biOrb HALO 30/60 LED

- Дневной свет: белые светодиоды светят постоянно

biOrb HALO 30/60 MCR LED

- Четыре режима для автоматической смены между различными фазами дневного и ночного света в течении 24 часов.
- Управление вариантами цвета и приглушения освещения с помощью дистанционной системы управления.

biOrb HALO 15 MCR LED

- Белый или индивидуально настраиваемый цветной свет, устанавливается и регулируется на дистанционном управлении.

УСТАНОВКА И ПОДСОЕДИНЕНИЕ

Разместить аквариум

Необходимо выполнить следующие действия:

- Осторожно распаковать акриловый аквариум.
- Его нельзя ставить на солнечное место.
- Устанавливайте его только в закрытых помещениях.
- Не перемещайте заполненный водой аквариум.
- Нельзя ставить аквариум возле работающих электроприборов или на них.
- Нельзя ставить аквариум возле источника тепла.
- Эксплуатация при соблюдении технических данных.

Установить фильтровальный блок

Необходимо выполнить следующие действия:

- Убрать упаковку с фильтровального материала.
- B
1. Открыть крышку.
 2. Убрать вставку.
 3. Воздушную колонку повернуть на четверть оборота влево и снять с корпуса фильтра вверх (байонетный затвор).
 4. Воздушную колонку поставить на вкладыш фильтра и закрепить на нем, поворачивая на четверть оборота влево.
 5. Воздушную колонку ввести в аквариум и поворачивая на четверть оборота вправо закрепить на корпусе фильтра.

Положить керамический субстрат

УКАЗАНИЕ

Убрать упаковку с фильтровального материала. Перед первым применением хорошо промыть керамический субстрат теплой водопроводной водой, чтобы удалить возможные загрязнения. (→ Заменить вкладыш фильтра)

УКАЗАНИЕ

- Нельзя использовать аквариумную гальку. Она может забить вкладыш фильтра.
- Используйте только входящий в объем поставки керамический субстрат.
- Не бросайте керамический субстрат в аквариум. Он может поцарапать акриловое стекло.
- Используйте только те части керамического субстрата, которые по размеру больше горошины. Остальные размеры отсортируйте и утилизируйте.

Необходимо выполнить следующие действия:

- C
- Входящий в объем поставки керамический субстрат промойте, положите в чашу осторожно и распределите его вокруг корпуса фильтра.

Разместить и подключить аэрирующий насос

УКАЗАНИЕ

При установке прибора убедитесь, что он

- находится вне,
- на или над аквариумом,
- не может упасть в воду либо намочнуть.

Рекламации о повреждениях, связанных с неправильной установкой, не могут рассматриваться в рамках предоставления гарантийных обязательств.

Необходимо выполнить следующие действия:

- D
- 1. Выходящий из аквариума воздушный шланг соединить со штуцером аэрирующего насоса, а сам аэрирующий насос расположить выше предполагаемого уровня воды в аквариуме. Этим самым будет предотвращено вытекание воды или поломка насоса в случае отказа в работе установленного обратного клапана.
- 2. Соединительный кабель вставить в отдельное гнездо штекерного трансформатора, но сам штекерный трансформатор пока еще не вставлять в розетку. Сначала нужно завершить подготовку к пуску в эксплуатацию.(→ Ввод в эксплуатацию)

Подключить осветительную часть

УКАЗАНИЕ

Осветительный модуль нельзя погружать ни в воду, ни в другую жидкость.

Необходимо выполнить следующие действия:

- E
- 1. Соединительный кабель вставить в отдельное гнездо штекерного трансформатора, но сам штекерный трансформатор пока еще не вставлять в розетку. Сначала нужно завершить подготовку к пуску в эксплуатацию.(→ Ввод в эксплуатацию)

ВВОД В ЭКСПЛУАТАЦИЮ

Воду залить и обработать

Аквариумную воду нужно обработать добавлением „Water Conditioner“ или „Biological Booster“.

Необходимо выполнить следующие действия:

- F
- 1. Залить в аквариум водопроводную воду. До уровня примерно 5 см ниже крышки.
- 2. Разрезать пакет "Water Conditioner" и его содержимое высыпать в воду.
- 3. Включить аэрирующий насос и после его работы не менее 24 ч высыпать содержимое пакета "Biological Booster" в воду. (→ Включение/выключение)

Включение/выключение

ОСТОРОЖНО

Сильное свечение светодиода!

Возможные последствия: Повреждение глаз из-за осветительных вспышек.

- Никогда не смотрите прямо в источник света.

УКАЗАНИЕ

Никогда не позволяйте работать устройству подачи воздуха вхолостую, т. е. без шланга и распылителя воздуха.

Необходимо выполнить следующие действия:

- G
- 1. **Включить:** Вставить штекерный трансформатор в розетку.
 - Не забудьте сделать петлю для стока капель.
 - Аэрирующий насос включается сразу.
- 2. Для включения осветительного модуля нужно дополнительно нажать выключать вкл / выкл.
- 3. **Выключить:** Вынуть штекерный трансформатор из розетки.

ОБСЛУЖИВАНИЕ

Необходимо выполнить следующие действия:

- Осветительный модуль включить выключателем вкл / выкл.





Программировать светодиоды biOrb MCR

- Перед самым первым использованием дистанционного управления его нужно активировать, вынув небольшую пластиковую полоску.
- Осветительный модуль включить выключателем вкл / выкл.

Необходимо выполнить следующие действия:

Н

1. С помощью дистанционного управления выполнить другие настройки.

	Включить свет
	Выключить свет
	Запуск прогона возможных цветов света.
	Конец прогона возможных цветов света.
	Включить светодиод в основном цвете красном (R). Соответственно зеленый (G), синий (B) или другие оттенки как комбинация этих 3 основных цветов. 15 заданных цветов.
	Белый свет („Дневной свет“, W)
	Свет приглушить, 4 степени яркости: 80 % ... 20 %. Для возврата на 100 % нажать любую клавишу цвета на выбор.
	Четыре клавиши для настройки фаз дневного и ночного света.
...	
	

Фазы дневного и ночного света

При нажатии клавиши 8 HR, 10 HR, 12 HR или 14 HR изменяется соответственно время для дневного света и ночного света. Дневной свет постоянно уменьшается на 15 min для восхода солнца и на 15 min для заката солнца. Общая продолжительность фаз дневного и ночного света: 24 h.

Режим/клавиша	Время				
		8 HR	10 HR	12 HR	14 HR
Восход солнца	мин.	15	15	15	15
Дневной свет	ч	7,5	9,5	11,5	13,5
Заход солнца	мин.	15	15	15	15
Ночной свет	ч	16	14	12	10

ОЧИСТКА И УХОД

Работы по чистке и техобслуживанию:

Зона	Подлежащие выполнению работы
Осветительный модуль	При необходимости почистить. При необходимости заменить батарею для дистанционного управления. (→ Заменить батарею)
Аквариумная вода	Через каждые 4 - 6 недель выполнять частичную замену. Вместе с фильтровальным вкладышем. (→ Обработать воду)
Фильтровальный вкладыш	Заменять через каждые 4 - 6 недель в зависимости от количества рыбок. (→ Заменить вкладыш фильтра)
Распылитель воздуха	Заменять через каждые 6 месяцев. (→ Заменить распылитель воздуха)
Аэрирующий насос	Заменять при необходимости через каждые 12 месяцев. (→ Разместить и подключить аэрирующий насос)

Чистить осветительный модуль

Мы предлагаем также чистящие салфетки в виде "Комплекта чистящих салфеток" OASE biOrb (46027)

Необходимо выполнить следующие действия:

- Нижняя часть с осветительным блоком: Чтобы не поцарапать, пользуйтесь специальными чистящими салфетками.

Заменить батарею

Необходимо выполнить следующие действия:

I

1. Дистанционное управление повернуть нижней стороной вверх и открыть отсек для батареи.
2. Полностью вынуть держатель батареи и батарею заменить.
 - Учитывайте полюса батареи.
3. Держатель батареи снова вставить в дистанционное управление.

Обработать воду

Вкладыш фильтра, средство для подготовки воды и чистящие салфетки можно приобрести в виде набора OASE biOrb Service Kit (46014).

Исходное условие:

За 24 ч до этого водопроводную воду нужно обработать „Water Conditioner“ и оставить так стоять до достижения ею комнатной температуры. Необходимое количество: Примерно одна треть объема аквариума.

Необходимо выполнить следующие действия:

J

1. Заменяемую воду удалить и если потребуется почистить аквариум чистящим падом для акрилового стекла.

Фирма OASE рекомендует:

- biOrb Сифон для чистки грунта (46025)
 - Пады для чистки (46026, шершавая поверхность для удаления твердых отложений).
2. Заполнить аквариум обработанной водой.

Заменить вкладыш фильтра



УКАЗАНИЕ

- Перед выполнением этих техналадочных работ нужно отключить аэрирующий насос.
- После окончания техналадочных работ нужно снова включить аэрирующий насос.

Необходимо выполнить следующие действия:

- Убрать упаковку с фильтровального материала.

K

1. Воздушную колонку повернуть на четверть оборота влево и снять с корпуса фильтра вверх (байонетный затвор).
2. Воздушную колонку повернуть на четверть оборота вправо и снять с вкладыша фильтра вверх.
3. Воздушную колонку поставить на новый вкладыш форальтра и закрепить на нем, поворачивая на четверть оборота влево.
4. Воздушную колонку ввести в аквариум и поворачивая на четверть оборота вправо закрепить на корпусе фильтра.

Заменить распылитель воздуха

Исходное условие:

- Аэрирующий насос выключен и воздушный шланг с аэрирующего насос снят.

Необходимо выполнить следующие действия:

L

1. Снять воздушную колонку. (→ Заменить вкладыш фильтра)
2. Снять распылитель воздуха и заменить его на новый.
3. Установить вкладыш фильтра в воздушную колонку и смонтировать ее.

Контролировать обратный клапан

Обратный клапан сломан, когда вода из аквариума начинает течь в воздушный шланг.

Необходимо выполнить следующие действия:

M

1. Аэрирующий насос выключить и воздушный шланг с аэрирующего насос снять.
2. Этот конец нужно держать ниже уровня воды в аквариуме.
3. Если вытекает вода, тогда нужно заменить обратный клапан. (→ Заменить обратный клапан)

Заменить обратный клапан

Исходное условие:

- Аэрирующий насос выключен и воздушный шланг с аэрирующего насос снят.

Необходимо выполнить следующие действия:

N

1. Заменить неисправный обратный клапан.
 - Обратный клапан поставляется с установленным воздушным шлангом.
 - Следите за правильным положением при монтаже.
2. Если неисправный клапан просто так не отсоединяется, тогда нужно воздушный шланг отрезать как можно ближе к неисправному клапану и на этом месте установить новый обратный клапан.
3. Воздушный шланг снова присоединить к аэрирующему насосу и только после этого включить аэрирующий насос.

ИЗНАШИВАЮЩИЕСЯ ДЕТАЛИ

- Керамический материал
- Распылитель воздуха
- Фильтрующий элемент

УТИЛИЗАЦИЯ



УКАЗАНИЕ

Не разрешается выбрасывать данное устройство вместе с домашним мусором, так как оно содержит электрические компоненты!

- Перережьте кабель и сделайте устройство непригодным для использования.
- Извлеките из устройства предназначенные для замены аккумуляторы и батарейки и утилизируйте их отдельно через систему приема вторсырья.
- Сдайте устройство в систему приема вторсырья.



УКАЗАНИЕ

Утилизация батарей

Батареи нельзя выбрасывать вместе с бытовым мусором.

- Сдайте батареи в систему приема вторсырья.

Утилизация батарей на территории Европейского Сообщества

Потребители по закону обязаны возвращать использованные батареи. Возврат является бесплатным.

- Отдавайте батареи или в коммунальную систему приема и утилизации вторсырья в вашем городе или районе, или возвращайте батареи в торговую сеть туда, где вы их купили.

Маркировка батарей, содержащих вредные вещества

PB = батарея содержит свинец

Cd = батарея содержит кадмий

Hg = батарея содержит ртуть

Li = батарея содержит литий

ГАРАНТИЯ

Компания «OASE GmbH» обеспечивает гарантийное обслуживание приобретенного вами прибора, изготовленного нашей фирмой, в соответствии с нижеследующими условиями в течение **24 месяцев**. Гарантийный срок начинается с момента первой покупки у дилера компании OASE. Поэтому при перепродаже гарантийный срок не начинается отсчитываться заново. Оказание гарантийных услуг не продлевает и не возобновляет гарантийный срок. Ваши законные права как покупателя сохраняются и не ограничиваются действием данных гарантийных обязательств.

Гарантийные условия

Компания «OASE GmbH» гарантирует безотказную и правильную работу устройства, качество и обработку его материалов в соответствии с целью применения и технически правильно выполненный монтаж. Мы предоставляем гарантийное обслужи-

вание на наше усмотрение в виде бесплатного ремонта, или бесплатной поставки запасных частей или замены на новое устройство. Если соответствующая модель больше не изготавливается, то мы оставляем за собой право по собственному выбору поставить из нашего ассортимента запасное устройство, в наибольшей степени равноценной модели, к которой были претензии. Гарантийное обслуживание не распространяется на претензии, причина которых заключается в неправильном монтаже и обслуживании, а также в недостаточном техуходе, использовании не по назначению, механическом повреждении, падении, ударе, воздействии низких температур, отрезании штекера, укорочении кабеля, наличии известковых отложений или в неудавшихся попытках ремонта. В этом отношении мы ссылаемся на инструкцию по правильному применению, являющуюся составной частью гарантии. Изнашивающиеся части, как напр. осветительные средства и прочее, не являются частью гарантии.

Возмещение издержек за демонтаж и монтаж, за проверочные испытания, за упущенную прибыль и убытки из гарантийных обязательств исключается в той же степени, как и прочие претензии о возмещении ущерба и убытков любого вида, вызванные самим устройством или его использованием.

Гарантия действует только для страны, в которой был приобретено устройство у дилера компании «OASE». На эту гарантию распространяется немецкое право за исключением условий Конвенции ООН по договорам международной купли-продаже товаров (CISG).

Претензии по гарантии можно заявить только компании «OASE GmbH», Текленбургер штрассе 161, D-48477 Hörstel, Германия, направив нам на условиях франко-фракт или под собственный транспортный риск прибор или часть прибора, по которым имеются претензии, с копией оригинального документа, подтверждающего факт продажи дилером компании «OASE», с настоящим гарантийным документом, а также с описанием дефекта.

Гарантия не действует, если серийный номер удален или аквариум демонтирован.

ЗАПЧАСТИ

Благодаря оригинальным запчастям фирмы OASE устройство безопасно и надежно в работе. Рисунки и списки запчастей вы найдете на нашей интернет-странице.



www.oase-livingwater.com/zapasnzechasti-ia





ИСПРАВЛЕНИЕ НЕИСПРАВНОСТИ

Неисправность	Причина	Устранение неисправности
Вода быстро загрязнилась	Эффективность фильтровального вкладыша исчерпана	Заменить вкладыш фильтра
	Много корма	Уменьшить количество корма
	Много рыбок	Уменьшить количество рыбок
Аэрирующий насос не включается	Отсутствует сетевое напряжение	<ul style="list-style-type: none"> Проверить соединение аэрирующего насоса с трансформатором Проверить сетевое напряжение
	Аэрирующий насос поврежден	Аэрирующий насос заменить
Аэрирующий насос издает при работе шум	Аэрирующий насос при работе вибрирует	Аэрирующий насос поставить на мягкое основание
Воздушных пузырьков в воздушной трубке меньше, чем обычно	Снизилась эффективность распылителя воздуха	Заменить распылитель воздуха
Аэрирующий насос производит в работе шум и после замены распылителя воздуха воздушных пузырьков все равно мало	Аэрирующий насос ограничен в использовании	Аэрирующий насос нужно незамедлительно заменить
Освещение не включается	Отсутствует сетевое напряжение	Проверить сетевое напряжение и электрокабели
Осветительный модуль не реагирует на дистанционное управление	Большое расстояние между дистанционным управлением и аквариумом	Уменьшить расстояние
	Разрядилась батарея дистанционного управления	Заменить батарею
	Дистанционное управление не направлено на аквариум	Выровнять дистанционное управление относительно аквариума

ТЕХНИЧЕСКИЕ ДАННЫЕ

biOrb HALO			30 LED	60 LED	15 MCR LED	30 MCR LED	60 MCR LED
Трансформатор со штекерным разъёмом	Первичное расчетное напряжение	В перем. тока	230	230	230	230	230
	Вторичное расчетное напряжение	В перем. тока	12	12	12	12	12
	Частота в сети	Гц	50	50	50	50	50
	Класс защиты		IP20	IP20	IP20	IP20	IP20
Аэрирующий насос	Расчётное напряжение	В перем. тока	12	12	12	12	12
	Расчетная мощность	Вт	0,8	0,8	0,8	0,8	0,8
	Длина соединительного кабеля	м	1,5	1,5	1,5	1,5	1,5
Осветительный модуль	Класс энергосбережения		A++	A++	A	A	A
	Энергоэффективность	lm/W	85	85	17	17	17
	Расчетная мощность	Вт	2	2	2,9	2,9	2,9
	Расчётное напряжение	В перем. тока	12	12	12	12	12
	Длина соединительного кабеля	м	1,5	1,5	1,5	1,4	1,4
Дистанционное управление MCR	Тип батареи		-	-	CR 2025	CR 2025	CR 2025

СИМВОЛЫ НА ПРИБОРЕ

IP 20	Защищен от касания пальцами
	Класс защиты II, надежное отделение от сети за счет усиленной или двойной изоляции
	Применять только внутри помещения
	Не утилизировать с обычным бытовым мусором
	Прочсть и соблюдать инструкцию по применению

原版使用说明书的翻译

- 警告**
- 如果有监督人或经指导已获知，了解此设备可能产生的风险，本机可以由 8 岁以上的儿童，以及肢体、感官或心智的成人操作。
 - 切勿让儿童玩耍本产品。
 - 在无人监督的情况下不得让儿童进行清洁和用户维护工作。
 - 在接触水之前，请断开鱼缸内的所有设备或拔出电源插头。
 - 当电线或外壳损坏时，不得使用设备。
 - 只有当设备的电气数据和电源的电气数据一致时，才允许连接设备。设备数据位于该设备的铭牌、包装上或在该说明书中。
 - 在设备上作业前，请拔出电源插头。

安全说明

- 外壳损坏时，不能运行设备。
- 电线壳损坏时，不能运行设备。
- 设备不能在电线上拖拽。
- 敷设电线时保护其不受损坏并且注意，不要绊倒任何人。
- 只有当该说明书中明确要求时，才能打开设备外壳或相关部件。
- 只能在设备上进行本说明书中所述的工作。如果无法解决问题，请联系已授权的客服点，若仍有疑问，请咨询制造商。
- 只能使用设备的原装配件和备件。
- 请勿在设备上进行任何技术更改。
- 使用加热器时注意，允许将其用在鱼缸中，不得接触鱼缸的丙烯酸内壁。合适的加热器满足 EN 60335-2-55 规定的要求。
- 防止插座连接器受潮。
- 只能将设备连接到按规定安装的插座上。

本使用说明书中的图标

警告说明

使用表明危险程度的信号词，将本手册中的警告说明进行分类。



警告

- 表示潜在危险，
- 若不遵守，可能导致死亡或重伤。



提示

便于理解或预防可能的财产损失或环境损害的信息。

更多信息

- A 引用插图，如图 A

产品介绍

- 检查交货是否准确、完整或损坏。

<input type="checkbox"/> A	biOrb HALO
1	使用说明 biOrb HALO
2	带顶盖环的顶盖和产品专用的照明单元
3	空气柱
4	内置集成止回阀的风管
5	带连接线的曝气泵
6	插入式变压器
7	陶瓷衬底。 - 数量详见具体产品
8	带Water Conditioner和或Biological Booster的袋子
9	过滤单元



警告

因窒息导致生命危险。
让幼童和婴儿远离塑料袋和小部件。

按规定使用

biOrb HALO 仅限于以下使用条件：

- 用作鱼缸。
- 操作水温必须为 +4 °C ... +35 °C。
- 水温必须适合鱼类生存。

仅允许使用随附的组件，并按以下所述用于 biOrb 产品：

- **曝气泵：**用于通风和为鱼缸供给氧气。
- **照明单元：**为鱼缸照明。
- **变压器插头：**用于将曝气泵和照明单元连接到电源上。
- 必须在遵守技术数据的前提下运行。

为鱼缸 biOrb HALO 照明时，允许使用以下照明单元：

- biOrb HALO 30/60 LED
- biOrb HALO 15/30/60 MCR LED

功能说明

鱼缸配有 LED 照明、过滤单元和用于水循环的外部曝气泵。

灯光颜色取决于所使用的各个照明单元，可以为白色或彩色，持续亮起或自动交替闪亮。

除了 biOrb HALO 30/60 LED，所有照明单元均可编程。

biOrb HALO 30/60 LED

- 日光：白色 LED 持续亮起

biOrb HALO 30/60 MCR LED

- 四种模式，用于 24 小时时间在不同的日光和夜光阶段之间自动切换。
- 通过遥控器实现色彩和调光类型控制。

biOrb HALO 15 MCR LED

- 通过遥控器可调节白色光或定制的彩色光。

安装和连接

安装鱼缸

步骤如下：

- 小心地从包装中取出丙烯酸鱼缸。
- 避免阳光直射。
- 安装在封闭空间内。
- 不得移动装满水的鱼缸。
- 不得放在电子设备的上面或周边。
- 不得放在热源的周边。
- 必须在遵守技术数据的前提下运行。

安装过滤单元

步骤如下：

- 拆除包裹过滤材料的包装。

B

1. 打开盖子。
2. 移除滤芯。
3. 通过向左旋转过滤器外壳四分之一圈将空气柱松开（卡口式连接）并上提将其取下。
4. 将空气柱放到滤芯上，并向左旋转四分之一圈将其固定。
5. 将空气柱插入鱼缸，并向右旋转四分之一圈将其固定到过滤器外壳上。

放入陶瓷衬底



提示

拆除包裹过滤材料的包装。首次使用陶瓷衬底，须先用热水彻底冲洗，以去除可能存在的污染物。（→ 更换滤芯）

提示

- 鱼缸中不得使用砾石，它会堵塞滤芯。
- 只能使用随附的陶瓷衬底。
- 不得将陶瓷衬底抛入鱼缸，这会损坏丙烯酸表面。
- 只能使用大于豌豆大小的陶瓷衬底部件。将其余的挑出并作废弃处理。

步骤如下：

- C
- 清洗随附的陶瓷衬底，小心地放入水池中，反复清理过滤器外壳。

安装并连接曝气泵

提示

安装设备时，确保设备

- 在鱼缸外部。
 - 不得置于鱼缸上面或上方某处。
 - 不得落入水中或在水中“游走”。
- 因安装错误导致的损坏不在保修范围内。

步骤如下：

- D
- 1. 将鱼缸中引出的风管与曝气泵空气接口连接，在后续鱼缸水平面的上方安装曝气泵。因此在集成止回阀可能发生故障的情况下避免了水溢出或泵损坏。
- 2. 将连接线插入变压器插头单独的插口中，但先将变压器插头插入插座。首先完成调试。(→ 调试)

连接照明单元

提示

禁止将照明单元浸入水或其他液体中。

步骤如下：

- E
- 1. 将连接线插入变压器插头单独的插口中，但先将变压器插头插入插座。首先完成调试。(→ 调试)

调试

注水并进行处理

鱼缸中的水只能通过“Water Conditioner”或“Biological Booster”的添加物进行处理。

步骤如下：

- F
- 1. 向鱼缸中注入自来水。大约至盖子下方 5 cm 处。
- 2. 剪开袋子“Water Conditioner”并将内容物撒到水中。

3. 接通曝气泵并在至少运行 24 h 后将袋子“Biological Booster”的内容物撒入水中。(→ 接通 / 关闭)

接通 / 关闭

小心

强烈的 LED 辐射！
可能后果：灼伤眼睛。

- 请勿直视光源。

提示

切勿在空转时，即不使用软管和出气装置的情况下，运行空气接头。

步骤如下：

- G
- 1. 开启：将插头式变压器插入插座。
 - 注意是否有滴水环。
 - 曝气泵会立刻启动。
- 2. 为接通照明单元，必要时额外操作通断开关。
- 3. 关闭：拔下变压器插头。

操作

步骤如下：

- 用通断开关接通照明单元。

为 biOrb MCR LED 编程

- 首次使用遥控器，需先将小塑料条拔出。
- 用通断开关接通照明单元。

步骤如下：

H

1. 借助遥控器进行其他设置。

	接通照明
	关闭照明
	开始在各种灯光颜色间变换。
	结束在各种灯光颜色间变换
	接通以红色 (R) 为底色的 LED。相应地接通绿色 (G)，蓝色 (B) 或其他由这 3 种基本颜色组合的色调。15 种预定义颜色。
	白光 (“日光”，W)
	将光调暗，亮度分 4 个等级：80 % … 20 %。按下任意选择光颜色的按键可重置回 100 %。
 … 	四个按键，用于调整日光和夜光阶段。

日光和夜光阶段

通过 8 HR、10 HR、12 HR 或 14 HR 按键可更改日光和夜光时间。日光始终会针对日出减少 15 min，针对日落减少 15 min。日光和夜光阶段的总持续时间：24 h。

模式/按键		时间			
		8 HR	10 HR	12 HR	14 HR
日出	min	15	15	15	15
日光	h	7.5	9.5	11.5	13.5
日落	min	15	15	15	15
夜光	h	16	14	12	10

清洁和保养

清洁和保养作业：

区域	需要执行的作业
照明单元	必要时清洁。 必要时更换遥控器电池。(→ 更换电池)
鱼缸内的水	每 4 至 6 周部分更换。带滤芯。 (→ 处理水)
滤芯	根据鱼的总量，每 4 至 6 周更换。 (→ 更换滤芯)
排气口	每 6 个月更换。(→ 更换排气口)
曝气泵	必要时每 12 个月更换。(→ 安装并连接曝气泵)

清洁照明单元

可购买 OASE biOrb “清洁布套件” (46027) 作为清洁布。

步骤如下：

- 带照明装置的缸底：使用特殊的清洁布擦拭，以免出现刮痕。

更换电池

步骤如下：

I

1. 将遥控器背面朝上，并打开电池盒。
2. 将电池架完全抽出并更换电池。
– 注意电池极性。
3. 将电池架重新推入遥控器。

处理水

滤芯，用于水处理的工具和清洁布作为 OASE biOrb Service Kit (46014) 购买。

前提：

已提前 24 h 用“Water Conditioner”处理了新鲜水并静置，直至其达到室温。所需的量：约鱼缸容积的三分之一。

步骤如下：

J

1. 排掉需要更换的水，必要时用丙烯酸玻璃的清洁垫清洁鱼缸。

OASE 建议：

- biOrb 腐殖土抽吸装置 (46025)
 - 清洁垫 (46026，粗糙的一面仅用于清洁顽固的沉积物)。
2. 用处理过的水重新注满鱼缸。

更换滤芯



提示

- 开始保养作业前，先断开曝气泵。
- 作业结束后重新接通曝气泵。

步骤如下：

- 拆除包裹过滤材料的包装。

K

1. 通过向左旋转过滤器外壳四分之一圈将空气柱松开（卡口式连接）并上提将其取下。
2. 通过向右旋转滤芯四分之一圈将空气柱松开并上提将其取下。
3. 将空气柱放到新的滤芯上，并向左旋转四分之一圈将其固定。
4. 将空气柱插入鱼缸，并向右旋转四分之一圈将其固定到过滤器外壳上。

更换排气口

前提：

- 曝气泵已关闭，风管已从曝气泵上拔下。

步骤如下：

L

1. 拆卸空气柱。(→ 更换滤芯)
2. 将通风口拔下并更换。
3. 将滤芯装入空气柱并安装空气柱。

检查止回阀

如果鱼缸中的水可以流入风管，则止回阀损坏。

步骤如下：

M

1. 关闭曝气泵，将风管从曝气泵上拔下。
2. 风管末端保持在鱼缸中的水位以下。
3. 如果有水溢出，则必须更换止回阀。(→ 更换止回阀)

更换止回阀

前提：

- 曝气泵已关闭，风管已从曝气泵上拔下。

步骤如下：

N

1. 更换损坏的止回阀。
 - 供货时止回阀已安装了风管。
 - 注意安装位置是否正确。
2. 如果不想抽出损坏的阀门，则在距离损坏止回阀尽可能近的地方剪断风管，并在那里安装新的止回阀。
3. 先将风管重新安装到曝气泵上，然后再重新接通曝气泵。

磨损件

- 陶瓷衬底
- 排气口
- 滤芯

丢弃处理



提示

本设备包含电子原件，不得按生活垃圾进行废弃处理！

- 通过剪断电线使本设备无法使用。
- 从设备中移除用于更换的电池或电池组，单独通过专门的回收系统进行废弃处理。
- 通过专门的回收系统对设备进行废弃处理。



提示

电池的废弃处理

电池不属于生活垃圾。

- 只可通过专门的回收系统对电池进行废弃处理。

应按欧盟规定对电池进行废弃处理

依据法律规定，消费者有义务交还废旧电池。电池回收免费。

- 可通过所在城市或乡镇的公共回收系统对电池进行废弃处理，也可交还至购买的地方。

含有害物质的电池上的标识

PB = 电池中含有铅

Cd = 电池中含有镉

Hg = 电池中含有汞

Li = 电池中含有锂

保用证书

根据下文中的保用条件，欧亚瑟（OASE）有限公司为您所购买的欧亚瑟设备承担 24 个月的厂家保用。保用期从在欧亚瑟专业销售商处第一次购买时开始。因此在转售时保用期不重新从头开始。保用时间既不会因保用服务而延长，也不会重新计算。购买者的法定权利，尤其是保修方面的法定权利继续存在，不受本保用限制。

保用条件

欧亚瑟有限公司保证有完好的、与用途相适应的产品特征和处理工艺，以及符合专业要求的组装和符合规定的使用功能。作为保用服务，我们选择提供免费修理、免费提供替换部件或者免费提供临时的代用设备等。如果相关型号的设备不再生产了，我们有权从我们的产品品种中选择一个与所述型号最接近的设备作为替换。由于安装和操作错误以及不当保养，比如使用了不恰当的洗涤剂或疏于保养，未按照规定使用，因事故、下落、撞击、冰冻影响造成的损害，切断插头、剪

短电缆、钙沉淀或不恰当的修理尝试引起的投诉，不在我们的保用范围之内。就此我们指明，说明书中指出的恰当的使用是保用的条件之一。易耗损的部件，例如灯泡，不属于保用范围。

拆下和安装，检验，利润损失和补偿经费的赔偿及对由设备或它的使用引起的损失和亏损的索赔都不属于保用范围。

此保用只适用于在欧亚瑟专业销售商处购买设备的国家。联合国国际商品购买合同（CISG）无效，但德国的法律适用于此保用。

依据此保用投诉时，只有当您设备连同欧亚瑟专业销售商的售货单复印件，以及本保用证书和对故障的书面描述都自费寄给欧亚瑟有限公司，才能被受理；欧亚瑟有限公司地址：Tecklenburger Strasse 161, D-48477 Hörstel, 德国；邮寄风险由您自己承担。

如果序列号被移除或者鱼缸被拆卸，将导致质保失效。

备件

使用 OASE 原厂零件可保持设备的安全性和持续的运行可靠性。

备件图纸和备件均可在我们的网站上获取。



www.oase-livingwater.com/spareparts-international





故障排除

故障	原因	对策
水迅速被污染	滤芯已无作用	更换滤芯
	饲料过多	减少饲料
	鱼的数量过多	减少鱼的数量
曝气泵未运转	未接电	<ul style="list-style-type: none"> 检查曝气泵与变压器间的连接线 检查接电
	曝气泵损坏	更换曝气泵
曝气泵产生噪音	曝气泵震动	将曝气泵放到松软的地面上
空气管中的气泡比通常情况下少	排气口无作用	更换排气口
曝气泵产生噪音，更换排气口后气泡减少	曝气泵功能受限	立刻更换曝气泵
无法接通照明	未接电	检查电源电压和连接线
照明模块对遥控器无反应	遥控器和鱼缸间的距离过大	缩短距离
	遥控器电池电量已耗尽	更换电池
	遥控器未指向鱼缸	将遥控器对准鱼缸

技术数据

biOrb HALO			30 LED	60 LED	15 MCR LED	30 MCR LED	60 MCR LED
插入式变压器	初级额定电压	V AC	230	230	230	230	230
	次级额定电压	V AC	12	12	12	12	12
	电源频率	Hz	50	50	50	50	50
	防护等级		IP20	IP20	IP20	IP20	IP20
曝气泵	额定电压	V AC	12	12	12	12	12
	额定功率	W	0.8	0.8	0.8	0.8	0.8
	连接线长度	m	1.5	1.5	1.5	1.5	1.5
照明单元	能效等级		A++	A++	A	A	A
	能效	lm/W	85	85	17	17	17
	额定功率	W	2	2	2.9	2.9	2.9
	额定电压	V AC	12	12	12	12	12
	连接线长度	m	1.5	1.5	1.5	1.4	1.4
遥控器 MCR	电池类型		-	-	CR 2025	CR 2025	CR 2025

设备上的标识

IP 20	防止接触到手指
	防护等级 II，通过强化或双层绝缘对电源进行安全电气隔离
	在室内使用
	不可按普通生活垃圾处置
	请阅读并遵守使用说明



CE